

PATRIOT

ИНСТРУКЦИЯ ПО ЭКСПЛУАТАЦИИ

КУСТОРЕЗ БЕНЗИНОВЫЙ

| SLP 700 | SLP 800 |

ВВЕДЕНИЕ	4
ОБЩИЕ СВЕДЕНИЯ	5
ТЕХНИКЕ БЕЗОПАСНОСТИ	5
СИМВОЛЫ ПРЕДОСТЕРЕЖЕНИЯ, УПРАВЛЕНИЯ И ИНФОРМАЦИИ	7
УСТРОЙСТВО, ТЕХНИЧЕСКИЕ ХАРАКТЕРИСТИКИ	8
СБОРКА И ВВОД В ЭКСПЛУАТАЦИЮ.	12
ПРАКТИЧЕСКИЕ РЕКОМЕНДАЦИИ ПО ПРИМЕНЕНИЮ	15
ТЕХНИЧЕСКОЕ ОБСЛУЖИВАНИЕ	16
КРИТЕРИИ ПРЕДЕЛЬНЫХ СОСТОЯНИЙ	18
СРОК СЛУЖБЫ, УСЛОВИЯ ХРАНЕНИЯ, ТРАНСПОРТИРОВКИ И УТИЛИЗАЦИИ	19
ВОЗМОЖНЫЕ НЕИСПРАВНОСТИ И МЕТОДЫ ИХ УСТРАНЕНИЯ	20
КОМПЛЕКТАЦИЯ	20
РАСШИФРОВКА СЕРИЙНОГО НОМЕРА	20
ГАРАНТИЙНЫЙ ТАЛОН	21
ГАРАНТИЙНЫЕ ОБЯЗАТЕЛЬСТВА	22
АДРЕСА СЕРВИСНЫХ ЦЕНТРОВ	23

PATRIOT

ВВЕДЕНИЕ

Благодарим Вас за приобретение бензинового кустореза торговой марки Patriot!

Данная Инструкция по эксплуатации содержит необходимую информацию, касающуюся работы и технического обслуживания бензиновых кусторезов. Внимательно ознакомьтесь с ней перед началом эксплуатации.

Настоящая Инструкция является частью изделия и должна быть передана покупателю при его приобретении.

Продукция изготовлена в соответствии с Директивой 2006/42/ЕС «О машинах и механизмах» и соответствует требованиям технического регламента Таможенного союза ТР ТС 010/2011 «О безопасности машин и оборудования».

Информация, содержащаяся в настоящем руководстве по эксплуатации, действительна на момент издания. Изготовитель оставляет за собой право, без предварительного уведомления вносить изменения в конструкцию, не ухудшающие характеристики оборудования.

1. ОБЩИЕ СВЕДЕНИЯ

Бензиновые кусторезы моделей SLP 700; SLP 800 предназначены исключительно для использования в соответствии с техническими характеристиками и с учетом обеспечения правил техники безопасности, приведенных в Инструкции по эксплуатации, ухода за живыми изгородями, кустарниками, деревьями и для придания форм садовым растениям на садовых участках и частных домовладениях.

Любое другое использование изделия не соответствует назначению. В результате использования изделия не по назначению гарантия прекращает свое действие, и изготовитель снимает с себя всю ответственность. Пользователь несет ответственность за причинение травм посторонним лицам и повреждения их имущества.

Пожалуйста, примите во внимание, что конструкция данных устройств не предназначена для использования их в коммерческих целях (для профессионального использования). Мы не несем гарантийные обязательства, если устройство будет использовано в профессиональном режиме.

Самовольные изменения конструкции изделия исключают ответственность изготовителя за возникшие в связи с этим повреждения.

К сведению торговых организаций:

При совершении купли – продажи лицо, осуществляющее торговлю, проверяет в присутствии покупателя внешний вид товара, его комплектность и работоспособность. Производит отметку в гарантийном талоне, прикладывает товарный чек, представляет информацию и адреса сервисных центров. Особые условия реализации не предусмотрены.

2. ТЕХНИКА БЕЗОПАСНОСТИ

Используйте бензиновый кусторез только после прочтения Инструкции по безопасности.

Не разбирайте и не модифицируйте его. Лицам, не прошедшим инструктаж или не изучившим Инструкцию по эксплуатации, запрещается пользоваться данным оборудованием!

Перед использованием тщательно проверьте изделие и убедитесь в отсутствии дефектов. В случае обнаружения внешних дефектов свяжитесь с дистрибьютором Patriot.

При смене пользователя Инструкцию по эксплуатации следует передать вместе с изделием.

1. Лица, эксплуатирующие данное изделие, не должны находиться под воздействием токсических веществ, например, алкоголя, наркотиков или медицинских препаратов.

2. Изделие не может эксплуатироваться детьми или иными лицами, чье физическое или психическое состояние требует постоянной помощи и не позволяет им самостоятельно пользоваться данным оборудованием без риска для здоровья.

- 3.** Лица, не допущенные к работе, неопытные, не занятые непосредственно в работе, должны находиться на безопасном расстоянии. Посторонним лицам запрещено находиться в зоне работы изделия.
- 4.** Запрещается использование изделия лицами, не достигшими 16-летнего возраста. Местным законодательством могут устанавливаться иные минимальные возрастные ограничения для пользователей.
- 5.** Перед началом работы следует подробно ознакомиться со всеми приспособлениями и элементами управления, а также их назначением.
- 6.** Проверьте правильность установки и надежность крепления всех элементов инструмента.
- 7.** Не работайте с изделием в закрытых помещениях во избежание отравления продуктами работы двигателя внутреннего сгорания.
- 8.** Будьте осторожны при обращении с топливом. Всегда плотно закрывайте топливный бак и канистры с топливом. После заправки отойдите на расстояние не менее 3 метров от места заправки, убедитесь в отсутствии утечки топлива из-под крышки топливного бака или из топливной системы и только потом запускайте двигатель.
- 9.** Используйте кусторез на безопасном расстоянии от других работников.
- 10.** Используйте специальную одежду для защиты ног и других открытых участков тела.
- 11.** Одевайте обувь на нескользящей подошве. Не надевайте открытую обувь и не работайте босиком.
- 12.** Используйте средства защиты органов зрения и слуха.
- 13. Осторожно:** не прикасайтесь к движущимся ножам. Ножи острые. Берегите пальцы ног и рук. Непременно останавливайте двигатель и выключайте садовый инструмент перед заправкой топливом или его очисткой, или если Вам нужно оставить садовый инструмент без присмотра даже на короткое время.
- 14.** Проверьте место, в котором будут выполняться работы. Уберите камни, металлические и любые другие предметы, которые могут попасть под ноги и нанести травму или повредить инструмент.
- 15.** Во время резки запрещается держать срезаемый материал. Держите инструмент крепко обеими руками, одной рукой за заднюю рукоятку, а второй за переднюю.
- 16.** Все пальцы должны плотно и надежно охватывать рукоятки. надежный захват позволит лучше управлять инструментом. Никогда не используйте инструмент, держа его одной рукой. В противном случае вы можете получить серьезную травму.
- 17.** Обязательно выключайте двигатель в случае застревания растительности в ножах. Не пытайтесь очистить нож, если двигатель работает, так вы можете получить серьезную травму.

СИМВОЛЫ ПРЕДОСТЕРЕЖЕНИЯ, УПРАВЛЕНИЯ И ИНФОРМАЦИИ

СИМВОЛЫ ПРЕДОСТЕРЕЖЕНИЯ, УПРАВЛЕНИЯ И ИНФОРМАЦИИ

	Прочитайте инструкцию по эксплуатации, обслуживанию и ремонту. Не используйте устройство, если вы не можете прочитать и понять инструкции. Не используйте устройство, если вы не можете прочитать и понять содержание настоящей инструкции.		
	Прочтите инструкцию по эксплуатации перед началом работы.		Вносимые в изделие изменения могут привести к повреждению устройства.
	При работе надевайте защитные очки, наушники, защитные перчатки, защитные наушники.		Не используйте острые предметы для очистки устройства.
	Пользуйтесь перчатками при работе с устройством.		Не используйте острые предметы для очистки устройства.
	Пользуйтесь обувью с нескользящей подошвой.		Не пользуйтесь устройством, если вы не можете прочитать и понять содержание настоящей Инструкции.



ВНИМАНИЕ! Запрещено использовать бензиновый кусторез для подрезки травы, в качестве измельчителя для резки остатков деревьев и кустарников, для выравнивания неровностей почвы, таких как например бугорки и норки крота. Для Вашей безопасности запрещено использовать устройство для всех прочих других работ не связанных с приданием форм кустарникам, деревьям и другим садовым растениям.



ВНИМАНИЕ! Ни при каких обстоятельствах не допускается внесение изменений в первоначальную конструкцию машины. Используйте только оригинальные запасные части. Внесение неразрешенных изменений и/или использование не оригинальных приспособлений может привести к серьезной травме или даже к смертельному исходу оператора или других лиц.



ВНИМАНИЕ! При небрежном или неправильном применении, ножницы для живой изгороди могут стать источником повышенной опасности и привести к серьезной травме или даже к травме со смертельным исходом. Исключительно важно, чтобы вы прочитали и поняли содержание настоящей Инструкции.

PATRIOT

УСТРОЙСТВО, ТЕХНИЧЕСКИЕ ХАРАКТЕРИСТИКИ

УСТРОЙСТВО КУСТОРЕЗА SLP-700 (Рис. 1)



Рис. 1

1. Передняя рукоятка;
2. Задняя рукоятка;
3. Выключатель;
4. Курок дроссельной заслонки;
5. Рычаг блокировки дроссельной заслонки;
6. Лезвия;
7. Защитная накладка;
8. Редуктор;
9. Ручка стартера;
10. Топливный бак;
11. Крышка топливного бака;
12. Рычаг воздушной заслонки;
13. Крышка воздушного фильтра;
14. Колпачок свечи зажигания;
15. Кожух лезвий;
16. Инструкция;
17. Универсальный свечной ключ;
18. Шестигранный ключ;
19. Рычаг блокировки поворота рукоятки.

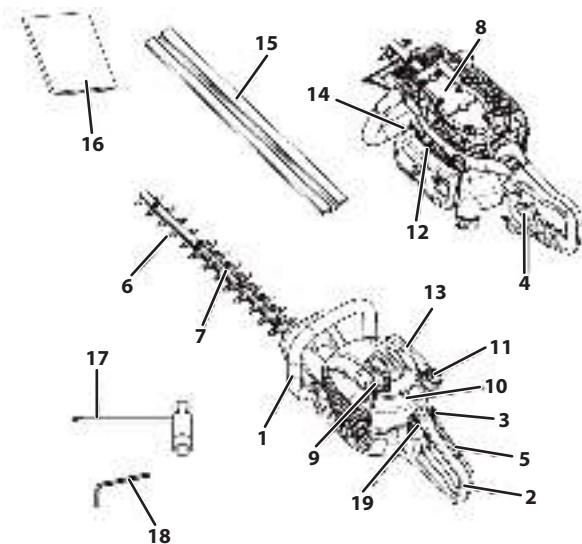

ВНИМАНИЕ! Внешний вид и устройство кустореза могут отличаться от представленных в инструкции.

УСТРОЙСТВО КУСТОРЕЗА SLP-800 (Рис. 2)



Рис. 2

1. Передняя рукоятка;
2. Задняя рукоятка
3. Выключатель;
4. Курок дроссельной заслонки;
5. Рычаг блокировки дроссельной заслонки;
6. Лезвия;
7. Защитная накладка;
8. Редуктор;
9. Ручка стартера;
10. Топливный бак;
11. Крышка топливного бака;
12. Рычаг воздушной заслонки;
13. Крышка воздушного фильтра;
14. Кожух лезвий;
15. Инструкция;
16. Универсальный свечной ключ;
17. Шестигранный ключ;
18. Рычаг блокировки поворота рукоятки.

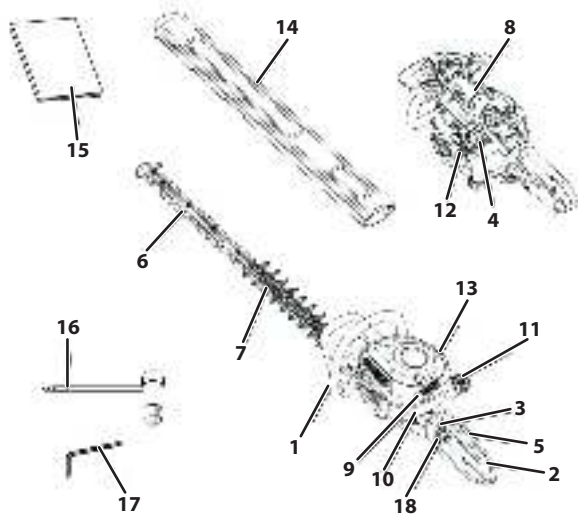

ВНИМАНИЕ! Внешний вид и устройство кустореза могут отличаться от представленных в инструкции.

3. УСТРОЙСТВО, ТЕХНИЧЕСКИЕ ХАРАКТЕРИСТИКИ



ВНИМАНИЕ! Для обслуживания и использования кустореза требуется специальная подготовка. Особенно важно это для работы с защитными приспособлениями. Если у изделия обнаружатся неисправности следующих узлов, немедленно прекратите его использование и свяжитесь с сервисным центром.

Рычаг блокировки курка дроссельной заслонки



Рис. 3

Рычаг блокировки курка дроссельной заслонки (А) служит для предотвращения случайного его нажатия (В). Это устройство обеспечивает автоматическую блокировку газового дросселя на холостом ходу.

Проверьте, чтобы курок газа в момент возвращения блокировочного рычага в исходное положение был заблокирован на холостом ходу.

Нажмите блокировочный рычаг газа и удостоверьтесь, что он возвращается в первоначальное положение при его отпускании.

Кнопка выключения



Рис. 4

Выключатель используется для полной остановки двигателя. Запустите двигатель и проверьте, чтобы он остановился при переводе выключателя в положение стоп.

Щиток для рук



Рис. 5

Щиток для руки предназначен для того, чтобы рука при работе не попала на ножи и защищал руки оператора от падающих стригаемых предметов.

Проверьте, чтобы щиток для рук был хорошо закреплен и не был поврежден.

Лезвия и щиток для лезвий

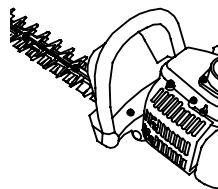

Рис. 6

Внешняя часть лезвий (1) является защитным щитком. Она предохраняет пользователя от контакта с лезвиями. Проверьте щиток ножа, чтобы он не был поврежден и деформирован. Если режущий блок деформирован или поврежден, следует произвести его замену.

Поворот ручки

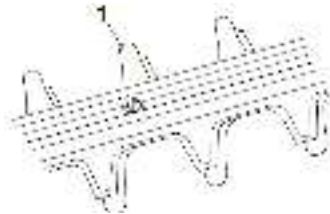

Рис. 7

Задняя рукоятка оборудована системой поворота, проверьте, фиксатор, он должен надежно удерживает рукоятку в выбранном положении.

Технические характеристики

Модель	SLP 700	SLP 800
Объем двигателя, см ³	23	26
Мощность двигателя, л.с.	1	1,3
Максимальные обороты двигателя, об/мин	7500	
Объем бака, л.	0,6	0,45
Легкий старт, EasiStart	+	
Длина лезвий, мм	600	800
Расстояние между ножами, мм	28	
Топливная смесь	1:40	
Антивибрационная система	+	+
Уровень звукового давления, дБ	112	
Полная вибрация, не более м/с	8	8
Корректированное среднее квадратичное значение виброускорения по оси X, не более м/с	8	8
Корректированное среднее квадратичное значение виброускорения по оси Y, не более м/с	8	8
Корректированное среднее квадратичное значение виброускорения по оси Z, не более м/с	8	8

PATRIOT

СБОРКА И ВВОД В ЭКСПЛУАТАЦИЮ.

4. СБОРКА И ВВОД В ЭКСПЛУАТАЦИЮ.

Достаньте изделие из коробки, проверьте комплектацию и внимательно изучите Инструкцию по эксплуатации.

Приготовьте топливную смесь.

При приготовлении топливной смеси для двухтактных двигателей следует использовать только оригинальные моторные масла **PATRIOT G-Motion 2T GARDEN** или **PATRIOT G-Motion 2T EURO** и качественный неэтилированный бензин высокой очистки с октановым числом не ниже АИ-92.



При первом запуске (обкатка), топливную смесь приготовьте из расчета 1:25. Выработав топливо одного бака в последующем топливную смесь готовьте из расчета 1:40.

Из комплекта дополнительных аксессуаров возьмите специальную канистру для топливной смеси. Налейте бензин до нужной отметки, затем добавьте необходимое количество масла для двухтактных двигателей до уровня. Встряхните канистру несколько раз до получения однородной топливной смеси.



ВНИМАНИЕ! Соблюдайте осторожность при обращении с топливом. Помните об опасности пожара, взрывов и вдыхания паров. Для уменьшения риска возникновения пожара нужно учесть следующие меры предосторожности: Не курите и не оставляйте теплых предметов вблизи топлива.

Перед дозаправкой всегда остановите двигатель. Заправку оборудования топливом следует производить в хорошо вентилируемых помещениях. Запрещается заправлять изделие в закрытом помещении. Перед заправкой следует обязательно выключить двигатель и дать ему охладиться в течение нескольких минут.

При заправке крышку топливного бака следует открывать медленно, чтобы постепенно стравить избыточное давление. После заправки плотно закрутите крышку топливного бака. Перед запуском всегда отнесите изделие в сторону от места заправки.

Не готовьте большой запас топлива, его лучше использовать не более в течение месяца.

Если кусторез не используется в течение длительного времени, топливо нужно слить, а топливный бак промыть.

Перед запуском:

1. Перед началом работы убедитесь, что все гайки, винты, болты и прочие детали плотно затянуты.
2. Перед началом работы обязательно расчистите рабочее пространство от мусора.
3. Вытягивайте рукоятку стартера короткими плавными движениями (1/2 — 2/3 длины шнура).
4. Не допускайте отскакивания рукоятки стартера обратно к корпусу.
5. Крепко держите инструмент и убедитесь в отсутствии помех для работы режущих лезвий.



ВНИМАНИЕ! Перед запуском инструмента следите за тем, чтобы кусторез был перенесен примерно на 3 м от места заправки. Поставьте его на твердое основание. Помните, что ножи могут прийти в движение, когда двигатель начинает работать. Убедитесь в том, что ножи не могут соприкоснуться с каким-либо предметом. Проверьте, чтобы в зоне работы не находились люди или животные, чтобы не произошло несчастного случая. Зона риска 15 метров.



Рис. 8

ОПАСНО:

Никогда не пытайтесь запустить двигатель инструмента, находясь со стороны лезвий.

Запуск холодного двигателя



Рис. 9

Установите заслонку топлива в положение закрыто. Переведите переключатель зажигания в положение «СТАРТ».



Рис. 10

Нажмите «праймер» диафрагму 3 – 4 раза, пока топливо не покажется в обратном топливопроводе. Не заполняйте диафрагму полностью. Это приведет к заливу свечи топливом.

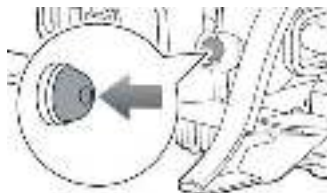

Рис. 11

Установите кусторез на ровную площадку. Прижмите корпус к земле рукой (ВНИМАНИЕ! Не ногой!). Захватите рукоятку стартового шнура второй рукой и медленно потяните его, пока не почувствуете сопротивление (захваты вступают в действие), затем потяните шнур более быстрым движением. Никогда не накручивайте стартовый шнур вокруг руки. Система EasyStart значительно облегчает запуск двигателя. Не производите резких рывков шнура. Когда двигатель заведется и немного прогреется переведите заслонку топлива в положение открыто.

Запуск горячего двигателя

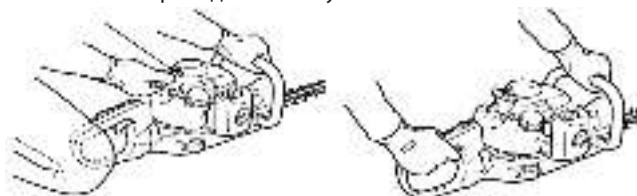

Рис. 12

Поверните переключатель зажигания в положение «СТАРТ». Установите рычаг управления дроссельной заслонкой в положение «ОТКРЫТО». Нажмите «праймер» диафрагму 3 – 4 раза, пока топливо не покажется в обратном топливопроводе. Не заполняйте диафрагму полностью. Это приведет к заливу свечи топливом. Потяните рукоятку стартера.



ПРИМЕЧАНИЕ: Если двигатель не запустился после четырех попыток, примените процедуру запуска холодного двигателя.

Остановка двигателя

Отпустите курок газа и дайте двигателю поработать на холостом ходу. Поверните переключатель зажигания в положение «СТОП»



Рис. 15



ВНИМАНИЕ! Если двигатель не останавливается, переведите рычаг воздушной заслонки в положение «ЗАКРЫТО» и заглушите его.

Перед новым запуском двигателя проверьте выключатель зажигания и поставьте его в правильное положение.

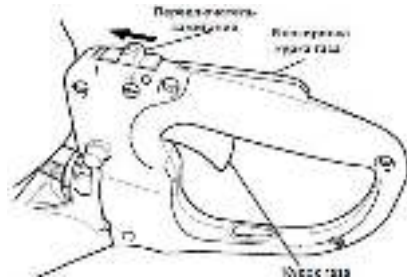
5. ПРАКТИЧЕСКИЕ РЕКОМЕНДАЦИИ ПО ПРИМЕНЕНИЮ

Данный инструмент предназначен для подрезки кустарников и живых изгородей с ветками диаметром до 12 мм.

В процессе работы с кусторезом следуйте следующим правилам:



Рис. 16

1. Выберите удобный угол наклона рукоятки (рис. 16). В каком бы положении ни находились ножницы во время работы, ручка всегда должна быть повернута вверх.
2. Обхватите обеими руками рукоятки и держите надежно, нажмите на курок дроссельной заслонки, дайте двигателю набрать полные обороты и приступайте к обрезке.
3. Если лезвия заклинило, остановите двигатель, отсоедините провод зажигания и очистите лезвия от посторонних предметов.
4. Если лезвия наткнулись на посторонний предмет или по иной причине не двигаются правильно, немедленно остановите двигатель и проверьте состояние лезвий.
5. Не работайте с инструментом, если режущий механизм сломан или сильно затуплен.
6. Работая с инструментом, займите удобное устойчивое положение. Запрещено работать на лестницах, стремянках, табуретах и другой не устойчивой опоры.
7. Если несколько операторов одновременно работают с инструментами для подрезки живых изгородей, они должны находиться на безопасном расстоянии друг от друга.
8. Не торопитесь во время работы, продвигайтесь вперед с умеренной скоростью, чтобы все ветки были ровно подрезаны.

6. ТЕХНИЧЕСКОЕ ОБСЛУЖИВАНИЕ

Перечень работ		Ежедневно	Через 25 час.	Через 50 час.	Через 100 час.
Внешняя очистка инструмента		+			
Рычаги управления	Внешний осмотр	+			
	Воздушный фильтр	+			
Воздушный фильтр	Внешний осмотр	+			
	Очистка		+		
	Замена				+
Свеча зажигания	Внешний осмотр		+		
	Замена			+	
Топливный фильтр	Внешний осмотр		+		
	Очистка			+	
	Замена				+
Режущие лезвия	Контроль состояния заточки	+			
	Смазка	+			
	Очистка	+			
	Замена				+
Комплексное ТО					+

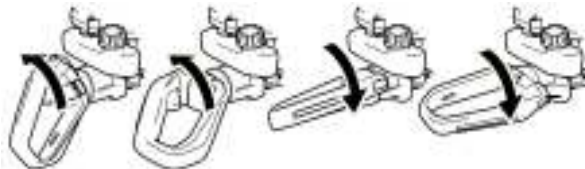
Все работы по обслуживанию ножниц, кроме пунктов, перечисленных в этой Инструкции, должны выполняться в авторизованном сервисном центре. Сроки проведения технического обслуживания относятся только к нормальным условиям эксплуатации. При экстремальных условиях эксплуатации (сильная запыленность, обрезка сухостоя и т.п.) или более длительной ежедневной работе, указанные интервалы следует сократить.



Рис. 17

Ежедневно после каждого использования необходимо очищать ваш инструмент от загрязнений. В таком случае вы сможете значительно продлить срок службы изделия.

Воздушный фильтр

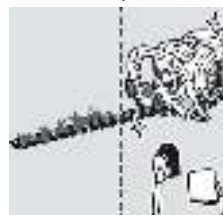

Рис. 18

Перед каждым использованием

- Закройте воздушную заслонку. Отверните ручку крышки воздухоочистителя и снимите крышку и воздушный фильтр.
- Осторожно удалите грязь мягкой щеткой, затем промойте фильтр в теплой мыльной воде. Полностью просушите его перед установкой.
- Поставьте на место воздушный фильтр с крышкой



ВНИМАНИЕ! В случае большого загрязнения и износа воздушного фильтра замените его на новый. Перед установкой нового или очищенного фильтра убедитесь, что он сухой.

Свеча зажигания



Рис. 19

- Отсоедините высоковольтный кабель зажигания от свечи и удалите грязь вокруг свечи.

- Выкрутите свечу при помощи ключа из комплекта поставки.
- Проверьте зазор свечи зажигания 0,5-07 мм.
- Проверьте степень изношенности электродов.
- Проверьте наличие масла и прочих загрязнений на изоляторе.
- В случае необходимости замените свечу и затяните ее с моментом 1,5 – 1,7 кг/с.

Топливный фильтр

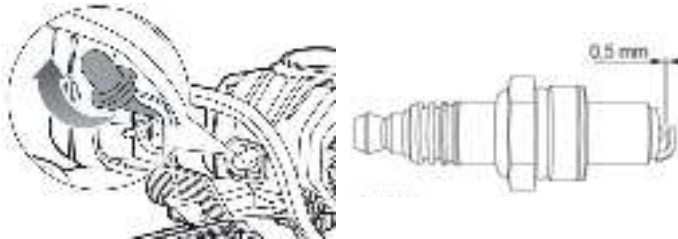

Рис. 20

- Выньте топливный фильтр через отверстие в топливном баке, воспользовавшись металлической проволокой.
- Очистите фильтр с помощью подходящего мощного средства или при необходимости замените его.
- Установите фильтр на место.

Режущие лезвия

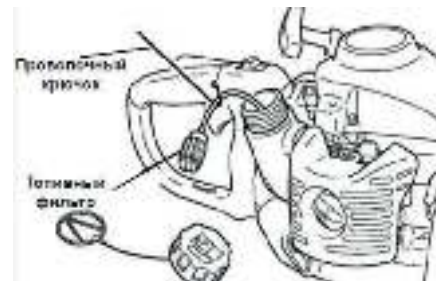

Рис. 21

- Каждые 5 часов работы наносите несколько капель масла на каждый паз болта у основания режущих лезвий.
- После каждого использования удаляйте смолистые отложения, если они есть, с лезвий и направляющих с помощью универсального очистителя.

7. КРИТЕРИИ ПРЕДЕЛЬНЫХ СОСТОЯНИЙ

Критерии предельных состояний

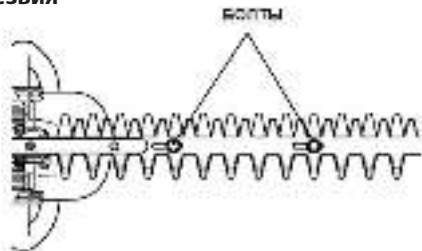
- Необходимо следить за состоянием ножей и бензиновым двигателем.
- При обнаружении деформации или сильного износа режущих ножей обратиться в авторизованный сервисный центр.

Действия человека в случае критического отказа или аварии При обнаружении повреждений любого из конструктивных элементов изделия, а также в случае критического отказа, нужно прекратить работу с изделием и обратиться в сервисный центр.

При получении травмы при работе с изделием нужно незамедлительно прекратить любые работы и обратиться за медицинской помощью к врачу или в ближайшее медицинское учреждение.

Перечень критических отказов

- Не использовать при обнаружении повреждений / деформации корпуса или режущих ножей;
- Не использовать при обнаружении повреждений / деформации рукоятки или защитного кожуха;
- Не использовать при появлении посторонних звуков в двигателе; не использовать при появлении сильной вибрации.

8. СРОК СЛУЖБЫ, УСЛОВИЯ ХРАНЕНИЯ, ТРАНСПОРТИРОВКИ И УТИЛИЗАЦИИ

Срок службы.

При выполнении всех требований настоящей инструкции срок службы составляет 5 лет.

Утилизация.

По окончании срока службы не выбрасывайте технику в бытовые отходы! Отслуживший инструмент утилизируется в соответствии с Вашими региональными нормативными актами по утилизации техники и оборудования.

Условия хранения.

ДЛИТЕЛЬНОЕ ХРАНЕНИЕ (Более 30 дней).

Никогда не оставляйте устройство на продолжительный срок (30 дней и более), не подготовив его к хранению следующим образом:

1. Слейте топливо из топливного бака. Запустите двигатель и дайте ему поработать до тех пор, пока не кончится топливо и он не заглохнет.
2. Переведите выключатель-выключатель зажигания в положение «СТОП» (Stop).
3. Дождитесь пока двигатель остынет. Выверните свечу зажигания и капните(2-3 капли) в свечное отверстие масло (которое вы используете для приготовления топливной смеси). Потяните за ручку стартера 2-4 раза.

3. Установите свечу зажигания, не присоединяя высоковольтный кабель зажигания, заверните плотно от руки свечу на место.

3. Удалите излишки смазки, масла и загрязнений с поверхности изделия чистой ветошью.

4. Выполните все требуемые плановые процедуры и смазку.

5. Затяните все винты и крепления.

6. Смажьте лезвия толстым слоем масла, чтобы предотвратить коррозию.

9. Наденьте чехол на лезвие и поместите двигатель в пластиковый мешок или оберните его чем-либо, прежде чем оставлять на хранение.

10. Хранить изделие нужно в закрытых или других помещениях с естественной вентиляцией, где колебания температуры и влажность воздуха существенно меньше, чем на открытом воздухе в районах с умеренным и холодным климатом, при температуре не выше +40°C и не ниже -50°C, влажностью не более 80% при +25°C.

Транспортировка.

Перевозить изделие можно любым видом закрытого транспорта в упаковке производителя или без нее, с сохранением изделия от механических повреждений, атмосферных осадков, воздействия химически-активных веществ и обязательным соблюдением мер предосторожности при перевозке хрупких грузов

Технический регламент таможенного союза.

ТР ТС 004/2011 «О безопасности низковольтного оборудования»
ТР ТС 010/2011 «О безопасности машин и оборудования»

9. ВОЗМОЖНЫЕ НЕИСПРАВНОСТИ И МЕТОДЫ ИХ УСТРАНЕНИЯ

Неисправность	Возможная причина	Действия по устранению
Изделие не включается	Неверная последовательность запуска	Действуйте согласно инструкции
	Нагар или влага на свече зажигания	Очистите или замените свечу зажигания
	Отсутствие топлива	Долейте топливо
	Карбюратор не отрегулирован	Обратитесь в сервисный центр
Изделие запускается, но не достигает полной мощности	Загрязнен воздушный фильтр	Очистите воздушный фильтр
	Рычаг дросселя не отрегулирован	Обратитесь в сервисный центр
	Карбюратор не отрегулирован	Обратитесь в сервисный центр
Двигатель работает неравномерно	Неправильное расстояние между электродами на свече зажигания	Очистить или заменить свечу зажигания, отрегулировать расстояние между электродами
	Карбюратор не отрегулирован	Обратитесь в сервисный центр
Двигатель выделяет много дыма	Топливная смесь приготовлена с нарушениями пропорций или ненадлежащего качества	Приготовьте топливную смесь согласно рекомендаций Инструкции
	Неправильная регулировка карбюратора	Обратитесь в сервисный центр

КОМПЛЕКТАЦИЯ

БЕНЗИНОВЫЙ КУСТОРЕЗ	1 ШТ.
КАНИСТРА ДЛЯ ТОПЛИВНОЙ СМЕСИ	1 ШТ.
НАБОР ИНСТРУМЕНТА	1 ШТ.
ИНСТРУКЦИЯ С ГАРАНТИЙНЫМ ТАЛОНОМ	1 ШТ.

РАСШИФРОВКА СЕРИЙНОГО НОМЕРА

2020 – год производства	<div style="border: 1px solid black; padding: 5px; display: inline-block;"> 2020 / 05 / 20105068 / 00001 </div>
05 – месяц производства	
20105068 – индекс модели	
00001 – индекс товара	