



USER MANUAL

Руководство по эксплуатации

GASOLINE SPRAYER

ОПРЫСКИВАТЕЛЬ БЕНЗИНОВЫЙ

GS-43	65301
GS-63-PRO	65302



 **ATTENTION**
ВНИМАНИЕ

Read this manual before use and retain for future reference.
Прочитайте данное руководство перед эксплуатацией
устройства и сохраните его для дальнейшего использования.

The date of manufacture
is indicated on the product.
Дата изготовления указана
на изделии.

СОДЕРЖАНИЕ

ОПИСАНИЕ СИМВОЛОВ	3
НАЗНАЧЕНИЕ	3
КОМПЛЕКТАЦИЯ	4
УСТРОЙСТВО	5
ТРЕБОВАНИЯ БЕЗОПАСНОСТИ.....	5
ТЕХНИЧЕСКИЕ ХАРАКТЕРИСТИКИ.....	7
ПОДГОТОВКА К ЭКСПЛУАТАЦИИ	7
ЭКСПЛУАТАЦИЯ.....	11
ТЕХНИЧЕСКОЕ ОБСЛУЖИВАНИЕ	15
ВОЗМОЖНЫЕ НЕИСПРАВНОСТИ И СПОСОБЫ ИХ УСТРАНЕНИЯ.....	18
КРИТЕРИИ ПРЕДЕЛЬНОГО СОСТОЯНИЯ	19
ХРАНЕНИЕ	19
ТРАНСПОРТИРОВКА	19
ГАРАНТИЙНЫЕ ОБЯЗАТЕЛЬСТВА.....	20
СРОК СЛУЖБЫ	20
РЕАЛИЗАЦИЯ И УТИЛИЗАЦИЯ.....	20
ДАТА ИЗГОТОВЛЕНИЯ	20
ИМПОРТЕР	20

Уважаемый покупатель!

Данное изделие является технически сложным. Перед первым запуском внимательно изучите настоящее руководство по эксплуатации и строго соблюдайте все меры предосторожности! Их несоблюдение может привести к опасным для жизни травмам! Конструкция устройства постоянно совершенствуется, поэтому возможны некоторые изменения, не отраженные в настоящем руководстве и не ухудшающие эксплуатационные качества изделия.

ОПИСАНИЕ СИМВОЛОВ

	Необходимо выполнять требования безопасности, предписанные в инструкциях, а также все применимые общие правила по безопасной работе.
	Внимательно прочитайте инструкцию перед эксплуатацией устройства.
	Используйте средства защиты органов слуха и зрения.
	Работайте в защитных перчатках.
	Работайте в защитной обуви.
	Помните об опасности, которую представляют отбрасываемые устройством предметы.
	Не подпускайте посторонних лиц, особенно детей и домашних животных, ближе чем на 15 метров от места проведения работ.
	Опасность поражения органов дыхания и отравления. Не вдыхайте пары топлива и выхлопные газы, работайте вне помещения.
	Насос подкачки топлива. Нажмите 4-5 раз при пуске холодного двигателя.

НАЗНАЧЕНИЕ

Бензиновый опрыскиватель предназначен для распыления жидких, порошковых и гранулированных веществ.

Устройство может использоваться при температуре окружающего воздуха от +5 до +35 °С.

Использование инструмента в любых других целях и при несоответствующих условиях окружающей среды является нарушением условий безопасной эксплуатации. В данном случае производитель и поставщик не несут ответственности за повреждения, причиненный ущерб и травмы, возникшие вследствие нарушения требований данного руководства. Выход из строя опрыскивателя при использовании не по назначению не является гарантийным случаем.

**ВНИМАНИЕ!**

Устройство не предназначено для профессионального (коммерческого) использования.

КОМПЛЕКТАЦИЯ

Модель GS-43 (арт. 65301)

- | | |
|-------------------------------------|--|
| 1. Опрыскиватель бензиновый – 1 шт. | 8. Свечной ключ – 1 шт. |
| 2. Труба гибкая – 1 шт. | 9. Хомут гибкой трубы – 2 шт. |
| 3. Труба напорная (тип А) – 1 шт. | 10. Прокладка бака распыляемого вещества – 1 шт. |
| 4. Труба напорная (тип Б) – 1 шт. | 11. Сумка для инструментов – 1 шт. |
| 5. Распылитель в сборе – 1 шт. | 12. Дозатор для приготовления смеси – 1 шт. |
| 6. Отвертка – 1 шт. | 13. Руководство пользователя с гарантийным талоном – 1 шт. |
| 7. Шестигранный ключ – 2 шт. | |

Модель GS-63-PRO (арт. 65302)

- | | |
|-------------------------------------|--|
| 1. Опрыскиватель бензиновый – 1 шт. | 9. Хомут гибкой трубы – 2 шт. |
| 2. Труба гибкая – 1 шт. | 10. Прокладка бака распыляемого вещества – 1 шт. |
| 3. Труба напорная (тип А) – 1 шт. | 11. Сумка для инструментов – 1 шт. |
| 4. Труба напорная (тип Б) – 1 шт. | 12. Дозатор для приготовления смеси – 1 шт. |
| 5. Распылитель в сборе – 1 шт. | 13. Решетка распылителя – 3 шт. |
| 6. Отвертка – 1 шт. | 14. Сужающееся сопло |
| 7. Шестигранный ключ – 2 шт. | 15. Руководство пользователя с гарантийным талоном – 1 шт. |
| 8. Свечной ключ – 1 шт. | |

УСТРОЙСТВО

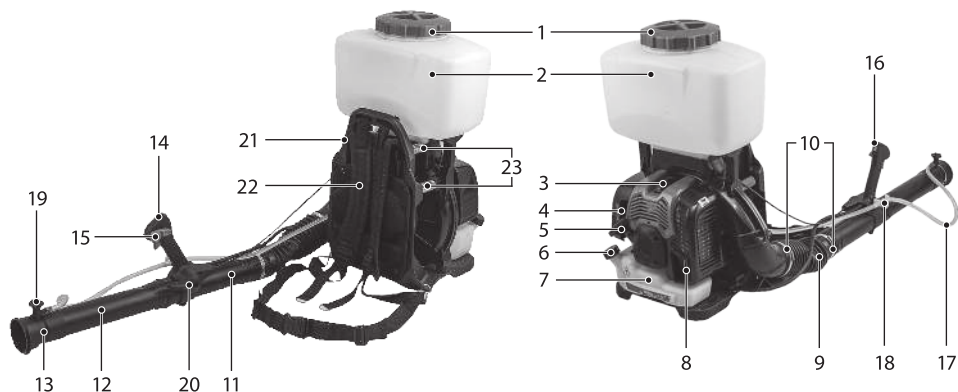

- | | |
|--|---|
| <ol style="list-style-type: none"> 1. Крышка бака распыляемого вещества 2. Бак распыляемого вещества 3. Колпачок высоковольтного провода свечи зажигания 4. Рычаг воздушной заслонки 5. Рукоятка стартера 6. Крышка топливного бака 7. Топливный бак 8. Глушитель 9. Труба гибкая 10. Хомут гибкой трубы 11. Труба напорная (тип А) 12. Труба напорная (тип Б) | <ol style="list-style-type: none"> 13. Распылитель 14. Рукоятка управления 15. Курок газа 16. Выключатель зажигания 17. Шланг подачи жидкого распыляемого вещества 18. Кран подачи жидкого распыляемого вещества 19. Регулятор подачи жидкого распыляемого вещества 20. Регулятор подачи порошкового распыляемого вещества 21. Рама опрыскивателя 22. Ремень плечевой 23. Пружина антивибрационной системы |
|--|---|

ТРЕБОВАНИЯ БЕЗОПАСНОСТИ

Внимательно прочитайте данное руководство. Ознакомьтесь с конструкцией изделия прежде, чем приступить к эксплуатации. Ознакомьтесь с работой органов управления. Знайте, что делать в экстренных ситуациях. Из соображений безопасности несовершеннолетние лица к работе с устройством не допускаются, за исключением лиц старше 16 лет, проходящих обучение под надзором ответственного за безопасность лица. Эксплуатируйте устройство в хорошем физическом и психическом состоянии. Не пользуйтесь устройством в болезненном или утомленном состоянии или под воздействием каких-либо веществ, медицинских препаратов, способных оказать влияние на зрение, физическое и психическое состояние.



ВНИМАНИЕ!

Не работайте с устройством в состоянии алкогольного или наркотического опьянения или после употребления сильнодействующих лекарств.

Работайте только в дневное время или при хорошем искусственном освещении.

Не начинайте работать, не подготовив рабочую зону и не определив беспрепятственный путь на случай эвакуации.

Не рекомендуется работать с устройством в одиночку. Позаботьтесь о том, чтобы во время работы на расстоянии слышимости кто-то находился, на случай если вам понадобится помощь. Посторонние люди, дети и животные должны находиться на безопасном расстоянии вне рабочей зоны. Запрещается находиться ближе 15 м от работающего устройства.

**ВНИМАНИЕ!**

Запрещается направлять воздушную струю в сторону людей или животных – существует опасность получения травмы!

Проверяйте устройство перед работой, чтобы убедиться, что все рукоятки, крепления и предохранительные приспособления находятся на месте и в исправном состоянии.

Работайте в специальной защитной одежде. Не носите широкую одежду и украшения, так как они могут попасть в движущиеся части устройства.

Наденьте прочные защитные перчатки. Перчатки снижают передачу вибрации на ваши руки. Продолжительное воздействие вибрации может вызвать онемение пальцев и другие болезни.

Носите прочную обувь на нескользящей подошве для большей устойчивости. Не работайте с устройством босиком или в открытой обуви.

Всегда используйте защитные очки при работе.

Во избежание повреждения органов слуха рекомендуется во время работы с устройством использовать защитные наушники.

Всегда работайте в средствах защиты органов дыхания.

Не вносите изменения в конструкцию устройства. Производитель и поставщик снимают с себя ответственность за возникшие в результате этого последствия (травмы и повреждения изделия).

Используйте в качестве топлива смесь бензина АИ-92 и масла для двухтактных двигателей. Использование чистого бензина не допускается!

Заправку бака производите на открытом воздухе, на земле. Крепко закручивайте крышку топливного бака.

Не заправляйте топливо внутри помещения.

Топливо является легковоспламеняемым и взрывоопасным веществом. Не курите, не допускайте наличия искр и пламени в зоне хранения топлива и при заправке двигателя.

Не заправляйте горячий двигатель. Перед заправкой заглушите двигатель и убедитесь в том, что он остыл.

Топливный бак может находиться под давлением. Сначала осторожно ослабьте крышку топливного бака для сброса возможного давления, а затем снимите ее.

Не работайте с устройством, если топливо было пролито во время заправки. Перед запуском тщательно протрите поверхности двигателя от случайно пролитого топлива и дождитесь полного испарения остатков топлива. Если топливо было пролито, перед запуском двигателя переместите устройство минимум на 3 метра от места заправки.

Не храните устройство с топливом в баке. Утечка топлива может стать причиной возникновения пожара. Избегайте контакта с топливом. Возможны раздражение кожных покровов, слизистой оболочки глаз, верхних дыхательных путей или аллергические реакции при индивидуальной непереносимости. Частый контакт с топливом может привести к острым воспалениям и хроническим экземам.

Никогда не запускайте двигатель внутри помещения или в плохо проветриваемых местах.

Никогда не вдыхайте выхлопные газы. Выхлопные газы содержат угарный газ, который не имеет цвета и запаха и является очень ядовитым. Попадание угарного газа в органы дыхания может привести к потере сознания и нанести серьезный вред здоровью.

Не запускайте двигатель, если вы обнаружили неисправность системы зажигания.

Перед запуском двигателя убедитесь в том, что рабочие части устройства не соприкасаются с посторонними предметами.

При работе всегда твердо стойте на земле, не теряйте равновесия. Перед началом работы осмотритесь, нет ли на участке препятствий, о которые вы можете споткнуться и упасть. Удалите предметы, которые представляют опасность.

Не дотрагивайтесь до горячего глушителя и ребер охлаждения цилиндра двигателя, так как это может привести к серьезным ожогам. Не работайте с устройством, если ребра цилиндра и глушитель загрязнены.

Заглушите двигатель перед перемещением устройства с одного места на другое.

Все работы по техническому обслуживанию и ремонту проводите при выключенном двигателе. Работы по техническому обслуживанию и ремонту, не описанные в данном руководстве, должны осуществляться квалифицированными специалистами в авторизованном сервисном центре.

Немедленно выключите устройство при появлении чрезмерной вибрации или шума.

Это может быть следствием серьезных повреждений узлов устройства или нарушения крепления деталей. Храните устройство в закрытом месте, недоступном для детей.

ТЕХНИЧЕСКИЕ ХАРАКТЕРИСТИКИ

Артикул / Модель	65301 / GS-43	65302 / GS-63-PRO
Тип двигателя	одноцилиндровый двухтактный воздушного охлаждения	одноцилиндровый двухтактный воздушного охлаждения
Рабочий объем двигателя, см ³	43	63
Максимальная мощность двигателя, л.с.	2,5	3,6
Тип топлива	смесь бензина АИ-92 и масла для двухтактных двигателей	смесь бензина АИ-92 и масла для двухтактных двигателей
Объем топливного бака, л	1,5	2
Макс. производительность, л/мин	3	4,6
Тип распыляемого вещества	жидкий и порошковый	жидкий и порошковый
Объем бака распыляемого вещества, л	14	25
Максимальная дальность распыления, м	13	20
Уровень вибрации, м/с ²	1,5	1,6
Неопределенность измерений виброускорения К, м/с ²	0,15	0,15
Уровень звуковой мощности, дБА	110	110
Уровень звукового давления на рабочем месте, не более, дБА	105	105
Неопределенность значений уровня шума	К = 1,5	К = 1,5
Масса сухого устройства, кг	10,7	13,1

ПОДГОТОВКА К ЭКСПЛУАТАЦИИ

Сборка

Сборка для работы с жидкими веществами

1. Установите хомут 2 (рис. 1) на конец гибкой трубы 1 с большим диаметром. Наденьте гибкую трубу 1 с хомутом 2 на выходной патрубок 3. Затяните хомут 2.
2. Установите хомут 2 (рис. 2) на конец гибкой трубы 1 с меньшим диаметром. Наденьте гибкую трубу 1 с хомутом 2 на трубу напорную 3 (тип А). Затяните хомут 2.



Рис. 1



Рис. 2

3. Установите рукоятку управления.

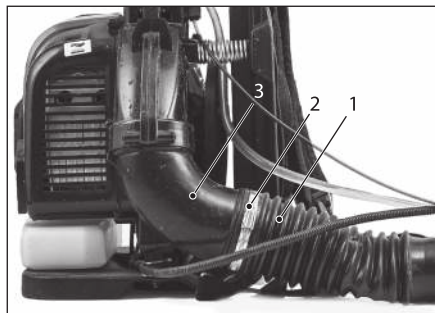
3.1. Для модели GS-43: установите рукоятку управления 1 (рис. 3.1) на втулку напорной трубы 2 (тип А). Зафиксируйте рукоятку с помощью крепежа 3.

3.2. Для модели GS-63-PRO: установите рукоятку управления 1 (рис. 3.2) на трубу напорную 2 (тип А), совместив паз 3 на рукоятке с выступом 4 на трубе. Зафиксируйте рукоятку с помощью крепежа 5.

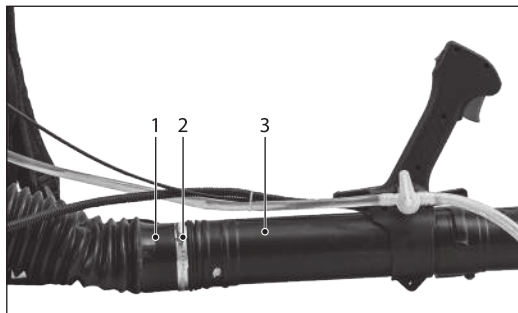
GS-43



Рис. 3.1

GS-63-PRO

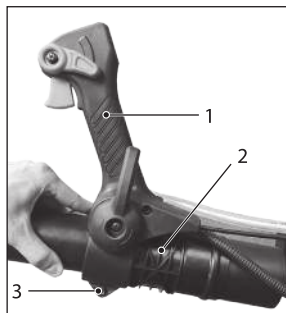

Рис. 3.2

4. Наденьте трубу напорную 1 (тип Б) (рис. 4) на трубу напорную 2 (тип А), совместив паз 3 и выступ 4, по направлению 5 до упора. Затем поверните трубу 1 по часовой стрелке 6 до упора для закрытия замка.

5. Для модели GS-63-PRO: дополнительно зафиксируйте соединение с помощью винта 1 (рис. 5).

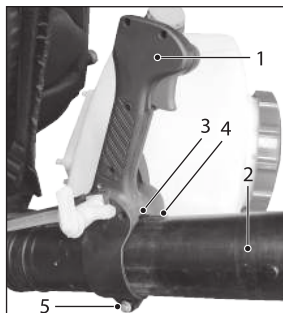

Рис. 4



Рис. 5

6. Установка распылителя.

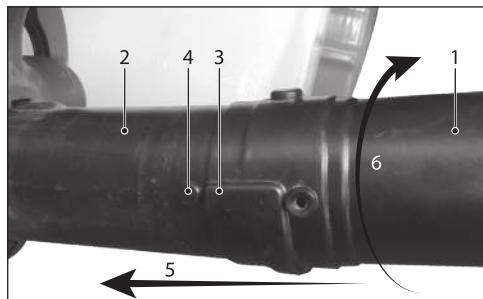
6.1. Для модели GS-43: плотно установите распылитель в сборе 1 (рис. 6.1) на трубу напорную 2 (тип Б). Подключите шланг 3 к крану на рукоятке 4. Также убедитесь, что шланг плотно сидит на дозаторе 5.

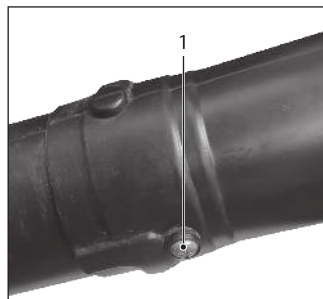

Рис. 6.1

6.2. Для модели GS-63-PRO: установите распылитель в сборе 1 (рис. 6.2) на трубу напорную 2 (тип Б), совместив пазы на распылителе с выступами на трубе 3. Подключите шланг 4 к крану на рукоятке 5. Также убедитесь, что шланг плотно сидит на дозаторе 6.

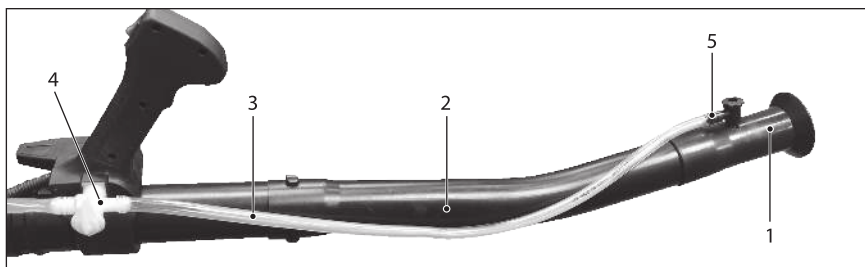

Рис. 6.2

Сборка для работы с порошковыми веществами

1. Открутите крышку бака распыляемого вещества и, придерживая кольцо с компенсационным шлангом 1 (рис. 7), извлеките фильтр 2. Закрутите крышку бака.

2. Для модели GS-43: снимите топливный бак 1 (рис. 8) с бака распыляемого вещества 2, открутив два винта 3.

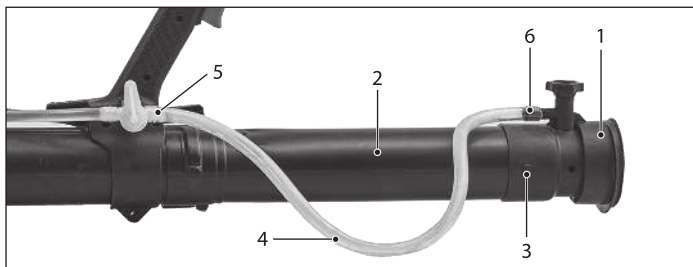
Для модели GS-63-PRO данное действие не требуется.



Рис. 7



Рис. 8

3. Открутите два винта 1 (рис. 9) с помощью инструмента из комплекта. Аккуратно нажмите на оба лепестка 2 фиксатора и потяните в направлении 3 для открытия замка. Проведите те же действия с фиксатором на противоположной стороне.

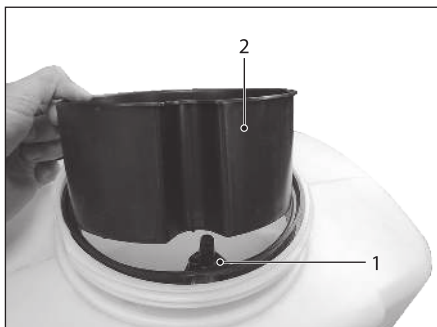

Рис. 9

4. Снимите бак распыляемого вещества с опрыскивателя. Обратите внимание, что окно бака 1 (рис. 10) расположено напротив впускного окна опрыскивателя 2, предназначенного для жидкого вещества с соответствующим обозначением .

Окно для порошкового вещества 3 с обозначением  в данном случае закрыто корпусом бака.

5. Разверните бак на 180 градусов, чтобы окно 1 (рис. 11) находилось напротив окна для порошкового распыляемого вещества 3. Убедитесь, что резиновая прокладка 2 находится на месте.



Рис. 10



Рис. 11

6. Установите бак на посадочную площадку опрыскивателя, защелкните фиксаторы 1 (рис. 12) и закрутите винты 2.

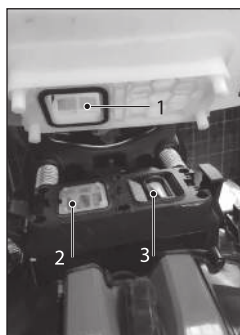
7. Для модели GS-43: установите топливный бак 1 (рис. 13) на бак распыляемого вещества 2, закрутив два винта 3.

Для модели GS-63-PRO данное действие не требуется.

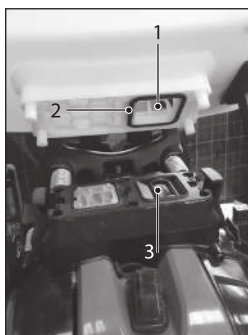

Рис. 12



Рис. 13

8. Отключите шланг 1 (рис. 14) от крана на рукоятке 2. Снимите распылитель 3 во избежание его повреждения при работе с порошковыми и гранулированными веществами.

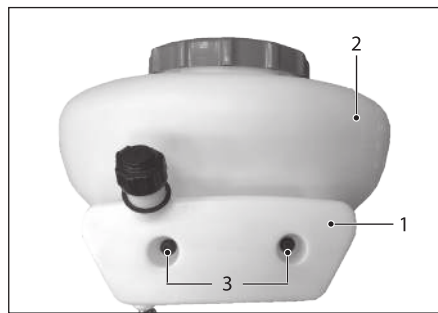

Рис. 14

ЭКСПЛУАТАЦИЯ

Заправка бака с распыляемым веществом

1. Установите опрыскиватель на ровную горизонтальную поверхность.
2. Закройте рычаг подачи раствора (рис. 15).
3. Откройте крышку бака распыляемого вещества и заправьте его. Производите заправку таким образом, чтобы бензиновый опрыскиватель с распыляемым раствором не был чрезмерно тяжелым и оператор мог комфортно работать с ним.
4. Плотно закройте крышку бака распыляемого вещества.

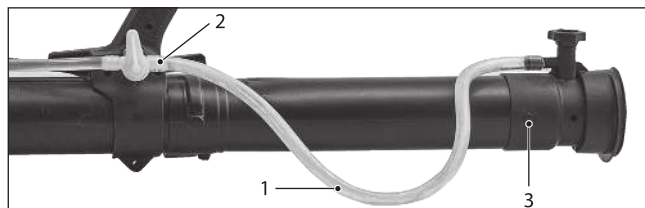

Рис. 15

Приготовление топливной смеси

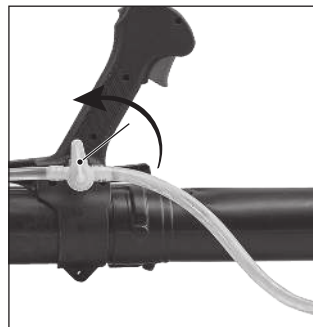

ВНИМАНИЕ!

Для приготовления и хранения топливной смеси применяйте специальные емкости для бензина. Запрещается использовать емкости из пищевого пластика. Запрещается приготавливать топливную смесь непосредственно в топливном баке.



ВНИМАНИЕ!

Для приготовления топливной смеси используйте свежий качественный бензин АИ-92 и масло для двухтактных двигателей. Тщательно выдерживайте соотношение бензин/масло. Никогда не применяйте чистый бензин для заправки двигателя.

Для приготовления топливной смеси следует использовать чистый и свежий неэтилированный бензин АИ-92 и специальное масло, предназначенное для двухтактных двигателей с воздушным охлаждением. Запрещается использование масла, предназначенного для 2-тактных двигателей с водяным охлаждением (лодочных моторов). Никогда не используйте масло для 4-тактных двигателей! Это может привести к образованию нагара внутри цилиндра и на свече зажигания, загрязнению выхлопного отверстия глушителя, повреждению компрессионных колец и выходу двигателя из строя.

Рекомендуемое соотношение бензина и масла в топливной смеси смотрите на этикетке применяемого масла. Если соотношение не указано, смешивайте масло и бензин в пропорции 1:30 –1:40 с помощью дозатора из комплекта поставки.

Порядок приготовления топливной смеси:

1. Налейте в дозатор необходимое количество бензина.
2. Добавьте необходимое количество масла.
3. Плотно закройте крышку емкости.
4. Тщательно взболтайте топливную смесь в емкости до получения однородной смеси.

Проводите все работы с топливом только на открытом воздухе или в хорошо проветриваемом помещении, вдали от источников возможного воспламенения. Готовую к работе топливную смесь рекомендуется использовать в течение 30 дней. При длительном хранении топливная смесь окисляется, становится неоднородной и непригодной к применению.

Заправка топливного бака

1. Перед заправкой топливного бака остановите двигатель и дайте ему полностью остыть.
2. Заполняйте топливный бак на открытом воздухе или в хорошо проветриваемом помещении, вдали от источников возможного воспламенения.
3. Очистите от грязи поверхность рядом с крышкой топливного бака.
4. Медленно открутите крышку топливного бака.
5. Аккуратно залейте топливную смесь из емкости. Не заполняйте топливный бак полностью, должно оставаться пространство для теплового расширения топлива.
6. Плотнo закрутите крышку топливного бака. Перед запуском насухо протрите топливный бак снаружи от остатков пролитого топлива.

Запуск холодного двигателя

1. Установите опрыскиватель на ровную горизонтальную поверхность. Перед запуском убедитесь, что устройство собрано правильно, а все детали надежно закреплены.
2. Переведите рычаг воздушной заслонки в верхнее положение – |/| «Закрыто» (рис. 16).
3. Для модели GS-43: переведите топливный кран в положение «Открыто» (рис. 17).
Для модели GS-63-PRO данное действие не требуется.



Рис. 16



Рис. 17

4. Для модели GS-63-PRO: несколько раз нажмите на прозрачный колпачок 1 ручной подкачки топлива (праймер) для заполнения карбюратора топливной смесью (рис. 18). При этом сквозь прозрачный колпачок кнопки должна просматриваться подкачиваемая топливная смесь.

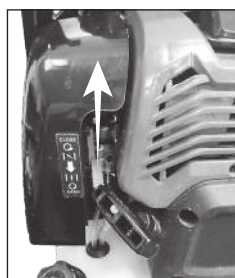
Для модели GS-43 данное действие не требуется.

5. Переведите выключатель зажигания 1, расположенный на рукоятке управления, в положение ON/I (рис. 19).

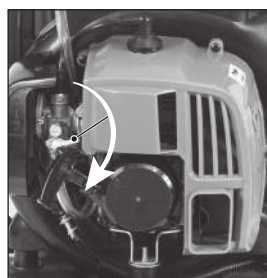

Рис. 18



Рис. 19

6. Придерживая устройство левой рукой, плавно потяните рукоятку стартера до момента зацепления в механизме стартера. После появления сопротивления энергично вытяните шнур на 50–60 см (рис. 20). Во избежание повреждения корпуса стартера не бросайте рукоятку стартера, плавно верните ее в исходное положение. Повторите данные действия до появления первой вспышки.

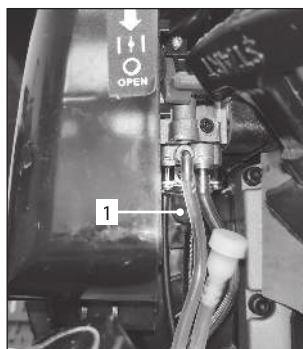
7. Переведите рычаг воздушной заслонки (рис. 21) в нижнее положение ||| «Открыто».



Рис. 20



Рис. 21

8. Плавно потяните рукоятку стартера до момента зацепления в механизме и энергично вытяните шнур на 50–60 см. Повторите до запуска двигателя.

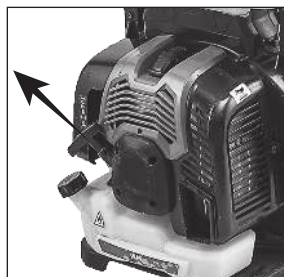
9. Прогрейте двигатель в течение 1-2 минут и начинайте работу.

**ВНИМАНИЕ!**

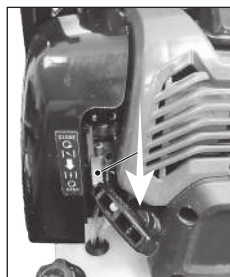
Не оставляйте работать двигатель длительное время на холостых оборотах. Это может привести к выходу оборудования из строя.

Если двигатель не запускается, возможно, что вы пропустили первую вспышку, и свечу залило топливом. В этом случае необходимо выполнить следующие действия:

1. Выключатель зажигания установите в положение «OFF»/O.
2. Снимите колпачок со свечи зажигания, потянув его на себя вдоль оси свечи. Выверните и просушите свечу зажигания.
3. Нажав на курок газа, несколько раз потяните рукоятку стартера для вентиляции двигателя и удаления из него лишнего топлива.
4. Установите свечу на место.
5. Не закрывая воздушную заслонку, повторите процедуру запуска.

Запуск прогретого двигателя

При запуске прогретого двигателя, как правило, не требуется подкачка топлива с помощью праймера и закрытие воздушной заслонки. Запуск осуществляется по следующей схеме:

1. Переведите рычаг воздушной заслонки в нижнее положение – ||| «Открыто» (рис. 21).
2. Включите зажигание выключателем, расположенным на управляющей рукоятке (рис. 19).
3. Плавно потяните рукоятку стартера до момента зацепления в механизме и энергично вытяните шнур еще на 50–60 см. Повторите до запуска двигателя.
4. Начинайте работу.

Остановка двигателя

Для завершения работы отпустите курок газа и дайте двигателю поработать в режиме холостого хода 1-2 минуты. Затем переведите выключатель зажигания в положение «Стоп».

При возникновении нештатной ситуации незамедлительно переведите выключатель зажигания в положение «OFF»/O.

Для модели GS-43: переведите топливный кран в положение «Закрыто» (рис. 17). Для модели GS-63-PRO данное действие не требуется.

Настройка ремней

1. Наденьте опрыскиватель на плечи. При необходимости обратитесь за помощью к ассистенту.
2. Потяните ремни вниз, чтобы затянуть их. Поднимите пряжки двух скользящих фиксаторов, чтобы ослабить ремни (рис. 22).



Рис. 22

3. Отрегулируйте ремни так, чтобы опрыскиватель плотно и удобно держался на спине.

Работа с жидким распыляемым веществом

1. Откройте кран подачи жидкого распыляемого вещества (рис. 23).
2. Настройте регулятор подачи жидкого распыляемого вещества (рис. 24). Большой номер соответствует большому потоку распыляемой жидкости. Необходимый номер позиции регулятора должен быть установлен напротив шланга распылителя.

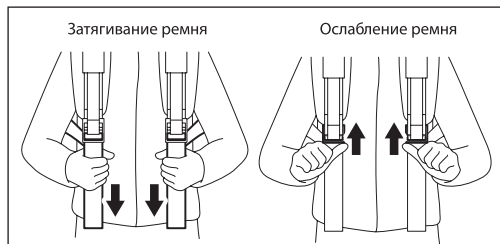

Рис. 23

GS-43



GS-63-PRO

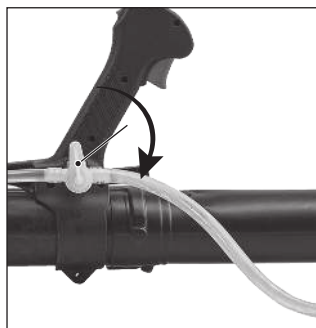

Рис. 24

3. Для формирования альтернативной формы факела на распылитель модели GS-63-PRO могут быть установлены дополнительные решетки (рис. 25).



Рис. 25

4. Нажмите на курок газа 1 (рис. 26) и приступайте к работе. Обратите внимание, что устройство оснащено функцией круиз-контроля. Регулировать обороты двигателя и, соответственно, дальность распыления можно также с помощью рычага 2 (для его разблокировки необходимо нажать на курок газа 1). Нижнее положение рычага круиз-контроля соответствует низким оборотам двигателя, верхнее положение соответствует высоким оборотам.

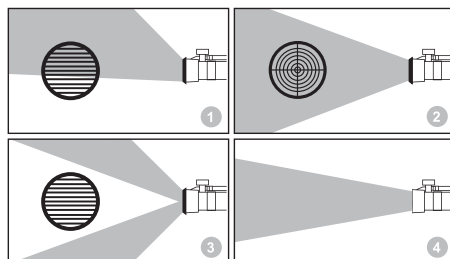

Рис. 26

Работа с порошковым распыляемым веществом

1. Соберите устройство для работы с порошковым распыляемым веществом, согласно порядку, описанному в инструкции.

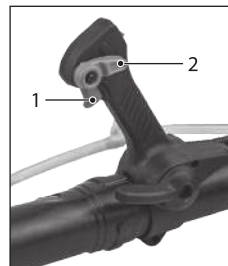

ВНИМАНИЕ!

Обязательно снимите распылитель во избежание его повреждения при работе с порошковыми и гранулированными веществами.

2. Настройте регулятор подачи порошкового распыляемого вещества 3 (рис. 27). Поверните регулятор против часовой стрелки для увеличения концентрации распыляемого вещества в потоке. Поверните регулятор по часовой стрелке для уменьшения концентрации распыляемого вещества в потоке. 3. Нажмите на курок газа 1 (рис. 27) и приступайте к работе. Обратите внимание, что устройство оснащено функцией круиз-контроля. Регулировать обороты двигателя и, соответственно, дальность распыления можно также с помощью рычага 2 (для его разблокировки необходимо нажать на курок газа 1). Нижнее положение рычага круиз-контроля соответствует низким оборотам двигателя, верхнее положение соответствует высоким оборотам.



Рис. 27

Работа в режиме воздуходувки

Бензиновый опрыскиватель является машиной турбинного типа и может быть использован в качестве воздуходувки для сдувания листьев, травы и мелкого мусора.

Для использования устройства в режиме воздуходувки:

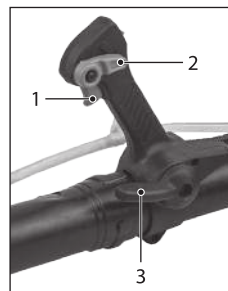
1. Опустошите и просушите бак распыляемого вещества.
2. Отключите шланг 1 (рис. 14) от крана на рукоятке 2. Снимите распылитель 3 с напорной трубы.
3. Установите кран подачи жидкого распыляемого вещества (рис. 15) в положение «Закрывать».
4. Установите регулятор подачи порошкового распыляемого вещества в положение «Закрывать» 3 (рис. 27).
5. Для достижения более высокой скорости воздушного потока на напорную трубу модели GS-63-PRO может быть установлено дополнительное сужающееся сопло из комплекта.

ТЕХНИЧЕСКОЕ ОБСЛУЖИВАНИЕ

Все работы по обслуживанию устройства, кроме пунктов, перечисленных в этой инструкции по техническому обслуживанию и эксплуатации, должны выполняться в авторизованном сервисном центре. Сроки проведения технического обслуживания относятся только к нормальным условиям эксплуатации. При экстремальных условиях эксплуатации (сильная запыленность, интенсивные нагрузки) или более длительной ежедневной работе указанные интервалы следует сократить.

ОСТОРОЖНО! Все работы по техническому обслуживанию выполняются в защитных перчатках на холодном двигателе.

Виды выполняемых работ и сроки обслуживания указаны в таблице ниже.

Виды работ		Периодичность проведения работ					
Работа	Операции	Перед работой	После окончания работы	Каждые 100 часов	Каждые 300 часов	При неисправности	При необходимости
Рукоятка управления	Контроль функционирования	●					
Топливный фильтр	Контроль			●			
	Замена					●	●
Топливный бак	Очистка				●		●
Топливопроводы	Контроль	●					
	Замена						●
Воздушный фильтр	Очистка		●				
	Замена					●	●
Антивибрационные элементы	Контроль	●					
	Замена					●	●
Охлаждающие ребра цилиндра	Очистка		●				
Свеча зажигания	Контроль					●	●
	Замена			●		●	●
Крепежные элементы	Контроль	●					
	Замена					●	●
Напорная труба	Контроль	●					
	Замена					●	●

Воздушный фильтр



ВНИМАНИЕ!

Никогда не работайте без воздушного фильтра, с грязным или поврежденным воздушным фильтром. Это может привести к выходу двигателя из строя и не будет являться гарантийным случаем.

Производите очистку или замену фильтрующего элемента каждые 10 часов работы. Состояние воздушного фильтра является одним из основных условий надежной работы двигателя.

1. Открутите винты 1 (рис. 28) и снимите кожух воздушного фильтра 2.



Рис. 28

2. Извлеките фильтрующий элемент, тщательно промойте его в чистой теплой воде и высушите при комнатной температуре. Если фильтрующий элемент поврежден или по каким-либо причинам не может быть очищен, замените его.
3. Установите фильтрующий элемент на место и закрутите винты крепления крышки воздушного фильтра.

Свеча зажигания

Регулярно проверяйте состояние свечи зажигания. При выявлении загрязнений очистите свечу зажигания с помощью металлической щетки и проверьте зазор между электродами. Зазор должен составлять 0,5–0,6 мм.

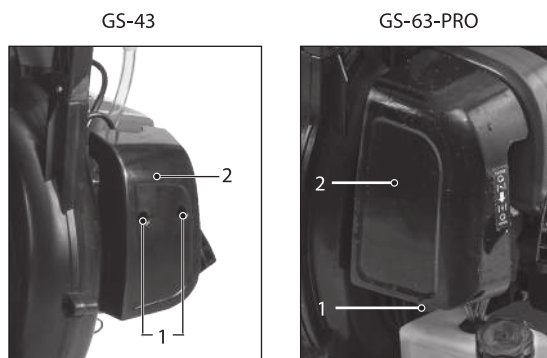
Система охлаждения

При загрязнении охлаждающих отверстий продуктами покоса и масляным шламом используйте для очистки кисточку и/или баллон со сжатым воздухом. Грязные ребра цилиндра двигателя могут стать причиной его перегрева и выхода из строя. Регулярно очищайте от загрязнений ребра цилиндров кисточкой и/или сжатым воздухом.

Глушитель

Периодически осматривайте искрогаситель двигателя, представляющий собой металлическую сетку, расположенную в выходном отверстии глушителя. Загрязненный искрогаситель может отрицательно сказаться на мощности двигателя. При выявлении загрязнений очистите искрогаситель с помощью щетки или кисти.

ВОЗМОЖНЫЕ НЕИСПРАВНОСТИ И СПОСОБЫ ИХ УСТРАНЕНИЯ

**ВНИМАНИЕ!**

Пользователем устраняются только приведенные ниже неисправности. Другие неисправности подлежат устранению в авторизованном сервисном центре.

Неисправность	Причина	Способ устранения
Двигатель не запускается.	Выключатель зажигания находится в положении Off («Выключено»).	Перевести выключатель зажигания в положение On («Включено»).
	Пустой топливный бак или воздушная пробка в топливопроводе.	Залить свежую топливную смесь в топливный бак, прокачать топливопровод с помощью праймера до появления топлива внутри колпачка праймера.
	Отсутствие топлива в карбюраторе.	Полностью до упора нажать колпачок ручной подкачки топлива (праймера) 5-7 раз.
	Карбюратор переливает топливо (из-за неправильного порядка запуска).	Повторить процедуру запуска, установив рычаг управления воздушной заслонкой карбюратора в открытое положение. При необходимости выкрутить свечу зажигания и просушить.
	Старая или неправильно приготовленная топливная смесь.	Слить топливную смесь из топливного бака. Залить свежую топливную смесь.
Двигатель неустойчиво работает на холостом ходу.	Загрязнена или неисправна свеча зажигания.	Очистить или заменить свечу зажигания.
	Грязный воздушный фильтр.	Очистить или заменить воздушный фильтр.
	Старая или неправильно приготовленная топливная смесь.	Слить топливную смесь из топливного бака. Залить свежую топливную смесь.
	Засорение карбюратора.	Обратиться в авторизованный сервисный центр.
Двигатель не набирает обороты.	Загрязнена свеча зажигания.	Очистить или заменить свечу зажигания.
	Грязный воздушный фильтр.	Очистить или заменить воздушный фильтр.
	Старая или неправильно приготовленная топливная смесь.	Слить топливную смесь из топливного бака. Залить свежую топливную смесь.
Дымный выхлоп из глушителя.	Загрязнена свеча зажигания.	Очистить или заменить свечу зажигания.
	Неправильно приготовлена топливная смесь.	Слить топливную смесь из бака. Залить свежую топливную смесь, приготовленную в соответствии с рекомендациями производителя масла.

КРИТЕРИИ ПРЕДЕЛЬНОГО СОСТОЯНИЯ

Критерием предельного состояния устройства является состояние, при котором его дальнейшая эксплуатация недопустима или экономически нецелесообразна. Например, чрезмерный износ, коррозия, деформация, старение или разрушение узлов и деталей, или их совокупность при невозможности их устранения в условиях авторизованных сервисных центров оригинальными деталями, или экономическая нецелесообразность проведения ремонта.

Критериями предельного состояния устройства являются:

- глубокая коррозия и трещины на поверхностях несущих и корпусных деталей;
- чрезмерный износ или повреждение двигателя и механизмов привода или совокупность признаков;
- окончание срока службы.

ХРАНЕНИЕ

Изделие следует хранить в сухом, незапыленном помещении. При хранении должна быть обеспечена защита устройства от атмосферных осадков. Наличие в воздухе паров кислот, щелочей и других агрессивных примесей не допускается.

Хранить при температуре окружающей среды от +1 до +35 °С и относительной влажности воздуха не более 80% при температуре 20 °С. Срок хранения не ограничен.

Устройство во время хранения должно быть недоступно для детей.

В случае перерыва в работе более 30 дней необходимо произвести следующие действия:

1. Слейте остатки топлива из топливного бака.
2. Заведите двигатель для того, чтобы удалить остатки топлива из карбюратора и топливных шлангов.
3. Выкрутите свечу зажигания.
4. Залейте в свечное отверстие 3–5 мл чистого моторного масла для двухтактных двигателей с воздушным охлаждением.
5. Медленно вытяните несколько раз шнур стартера для того, чтобы внутренние поверхности цилиндра и поршня покрылись маслом.
6. Установите поршень в верхнем положении (тяните шнур стартера, отслеживая положение поршня через отверстие свечи зажигания).
7. Установите свечу зажигания на место.

Возобновление работы после длительного хранения

1. Выкрутите свечу зажигания.
2. Переверните устройство свечным отверстием вниз и несколько раз энергично вытяните шнур стартера, чтобы удалить лишнее масло из камеры сгорания. Следите, чтобы остатки масла не попали в колпачок свечи зажигания.
3. При необходимости очистите, промойте в чистом бензине и просушите свечу зажигания или установите новую.
4. Подготовьте устройство к работе. Заправьте топливный бак свежеприготовленной топливной смесью.

ТРАНСПОРТИРОВКА

Устройство можно транспортировать любым видом закрытого транспорта в упаковке производителя или без нее с защитой изделия от механических повреждений, атмосферных осадков, воздействия химически активных веществ. Наличие в воздухе паров кислот, щелочей и других агрессивных примесей не допускается. Во время погрузочно-разгрузочных работ устройство не должно подвергаться ударам, падениям и воздействию атмосферных осадков.

Условия транспортирования аппарата при воздействии климатических факторов:

- температура окружающего воздуха от -40 до +40 °С;
- относительная влажность воздуха не более 80% при 20 °С.

При переноске на короткие расстояния (при переходе с одного места работы на другое) рекомендуется заглушить двигатель. Не допускайте контакта с глушителем частей тела (существует опасность ожогов) и горячих веществ (опасность возгорания).

ОСТОРОЖНО! Никогда не транспортируйте устройство с работающим двигателем. Для того чтобы предотвратить возможные повреждения, а также вытекание топлива и распыляемого вещества, при перевозке изделия его необходимо зафиксировать от опрокидывания. Надежнее транспортировать устройство с пустым топливным баком и пустым баком для распыляемого вещества.

ГАРАНТИЙНЫЕ ОБЯЗАТЕЛЬСТВА

На изделие распространяется гарантия производителя.
Период гарантийного обслуживания указан в гарантийном талоне и исчисляется с момента продажи.
Правила гарантийного обслуживания приведены в гарантийном талоне.

СРОК СЛУЖБЫ

Средний срок службы изделия при условии соблюдения потребителем правил эксплуатации составляет 5 лет.

РЕАЛИЗАЦИЯ И УТИЛИЗАЦИЯ

Реализация оборудования осуществляется через торговые точки компаний-дилеров согласно действующему законодательству, регламентирующему правила торговли на территории стран Таможенного союза.

Утилизация изделия должна производиться в соответствии с нормами законодательства РФ, в частности Федеральным законом № 7-ФЗ от 10.01.2002 «Об охране окружающей среды».

Помните о необходимости охраны окружающей среды и экологии. Прежде чем слить какие-либо жидкости, выясните правильный способ их утилизации. Соблюдайте правила охраны окружающей среды при утилизации моторного масла, топлива и фильтров.

ДАТА ИЗГОТОВЛЕНИЯ

Дата изготовления указана на техническом стикере изделия.

ИМПОРТЕР

Импортер и продавец в РФ: ООО «МИР ИНСТРУМЕНТА», 142700, РФ, МО, г. Видное, ул. Радиальная 3-я, д. 8, пом. 1-Н, ком. 2; в РК: ТОО «Мир инструмента-Алматы», РК, Алматинская обл., Карасайский р-н, Ельтайский с/о, с. Береке.

Производитель: Zhejiang Topwe Tools Manufacturing Co., Ltd, No.6-1, One Road, Huangtang Industrial Zone, Yongkang City, Zhejiang Prov, China.

Сделано в Китае.

Изделие соответствует требованиям:

ТР ТС 010/2011 «О безопасности машин и оборудования»;

ТР ТС 020/2011 «Электромагнитная совместимость технических средств».



Гарантийный талон

срок гарантии 36 месяцев

ВНИМАНИЕ!

Пожалуйста, требуйте от продавца полностью заполнить все поля гарантийного талона.

Наименование изделия:

Серийный номер:

Дата продажи:

Наименование и адрес торговой организации:

Изделие проверено в присутствии потребителя:

Печать торговой организации и подпись продавца:

Благодарим вас за приобретение нашей продукции. Фирма-изготовитель предоставляет на приобретенное вами изделие настоящую гарантию сроком на 36 месяцев со дня продажи.

ВНИМАНИЕ! ИЗДЕЛИЕ В ГАРАНТИЙНУЮ МАСТЕРСКУЮ СДАЕТСЯ В ЧИСТОМ ВИДЕ.

Гарантийные обязательства компании ООО «МИР ИНСТРУМЕНТА»

При покупке изделия требуйте проверки его комплектности и исправности в вашем присутствии, инструкцию по эксплуатации на русском языке и заполненный гарантийный талон.

Перед началом работы с данным изделием следует внимательно ознакомиться с инструкцией по эксплуатации. Все условия гарантии соответствуют действующему законодательству РФ.

Гарантийный срок на данное изделие составляет 36 месяцев и исчисляется со дня продажи конечному потребителю.

На аккумуляторные батареи, входящие в комплект поставки инструмента, а также на продающиеся отдельно гарантийный срок составляет 12 месяцев.

В случае устранения недостатков товара гарантийный срок на него продлевается на период, в течение которого товар находился в ремонте. Указанный период исчисляется со дня обращения потребителя с требованием об устранении недостатков товара до дня выдачи его по окончании ремонта.

Гарантийные обязательства распространяются только на неисправности, выявленные в течение гарантийного срока и обусловленные производственными или конструктивными факторами.

Гарантия не распространяется:

- Если детали были подвержены рабочему и другим видам естественного износа, а также при неисправности инструмента, вызванной данными видами износа.
- На неисправности инструмента, вызванные несоблюдением инструкций по эксплуатации или произошедшие в результате использования инструмента не по назначению, во время использования при неблагоприятных условиях окружающей среды, ненадлежащих производственных условиях, вследствие перегрузок или недостаточного, ненадлежащего технического обслуживания или ухода, в том числе при засорении топливной системы, самостоятельной регулировке карбюратора, работе при пониженном или повышенном напряжении питающей сети.
- При использовании изделия в условиях высокой интенсивности работ и сверхтяжелых нагрузок. К безусловным признакам перегрузки изделия относятся, помимо прочих, появление цветов побежалости, деформация или оплавление деталей и узлов изделия, потемнение или обугливание изоляции проводов под воздействием высокой температуры, коробление деталей и корпуса двигателя.
- На механические повреждения (трещины, сколы и т.д.) и повреждения, вызванные воздействием агрессивных сред, высокой влажности и высоких температур, попаданием инородных предметов в вентиляционные отверстия электроинструмента, а также повреждения, наступившие вследствие коррозии металлических частей и неправильного хранения.
- На естественный износ принадлежностей, быстроизнашивающихся частей и расходных материалов, таких как свечи зажигания, ручные стартеры ДВС, фильтры, приводные ремни, направляющие ролики, резиновые амортизаторы, уплотнители, прокладки, сальники, манжеты и другие РТИ, шины колес, защитные кожухи, пыльные цепи, пыльные шины, ведущие и ведомые звездочки, крыльчатки насосов, лески и головки для триммера, кабели питания, сварочные кабели, зажимы массы и электрододержатели, шланги, моечные пистолеты, форсунки, пенокомплекты, цанги, патроны, подошвы, угольные щетки, стволы перфораторов, ножи, пилки, абразивы, сверла, буры и т.п.
- При наличии следов вскрытия, ремонта или модификации инструмента вне уполномоченного сервисного центра.
- На повреждения и дефекты, вызванные неблагоприятными атмосферными и иными внешними воздействиями на изделие, такими как дождь, снег, повышенная влажность, нагрев, агрессивные среды, стихийное бедствие.
- В случае использования принадлежностей, расходных материалов и запасных частей, ГСМ, не рекомендованных производителем.
- На профилактическое и техническое обслуживание изделия, например: регулировку, чистку, смазку, замену расходных материалов и другие виды работ, не связанные с производственным дефектом.

Средний срок службы изделия – 5 лет.

Устранение неисправностей, признанных как гарантийный случай, осуществляется на выбор компании посредством ремонта или замены неисправного инструмента на новый (возможно, на модель следующего поколения). Замененные инструменты и детали переходят в собственность компании.

Гарантийные претензии принимаются в течение гарантийного срока. Для этого необходимо предъявить или отправить неисправный инструмент в сервисный центр (адреса и контактные данные указаны на сайте ipsremont.ru) или в торговую точку по месту приобретения товара, приложив заполненный гарантийный талон, подтверждающий дату покупки товара и его наименование. Инструмент, направленный в торговую точку или в сервисный центр в частично или полностью разобранном виде, под действие гарантии не подпадает. Все риски по пересылке инструмента в торговую точку или в сервисный центр несет владелец инструмента. Другие претензии, кроме упомянутого права на бесплатное устранение недостатков инструмента, под действие гарантии не подпадают.

С уважением, компания ООО «МИР ИНСТРУМЕНТА»

Изделие проверялось в моем присутствии, исправно, укомплектовано, внешний вид без повреждений. Всю необходимую для использования данного изделия информацию и руководство от продавца получил, с условиями гарантии ознакомлен и согласен, правильность заполнения гарантийного талона проверил.

_____ Подпись покупателя

Адреса и телефоны сервисных центров вы можете найти на сайте www.ipsremont.ru или уточнить в филиалах компании ООО «МИР ИНСТРУМЕНТА». Адреса и телефоны филиалов указаны на официальном сайте компании ООО «МИР ИНСТРУМЕНТА» www.instrument.ru.



СВЕДЕНИЯ О РЕМОНТЕ

№1 №1

ОТРЫВНОЙ ТАЛОН



Заполняется сервисным центром

Сервисный наряд №

Дата поступления

Дата выдачи

Наименование сервиса

Исполнитель Ф.И.О.

Печать сервисного центра и подпись ответственного лица

МП

Заполняется продавцом

Наименование изделия

Серийный номер

Дата продажи

МП

Печать торговой организации



СВЕДЕНИЯ О РЕМОНТЕ

№2 №2

ОТРЫВНОЙ ТАЛОН



Заполняется сервисным центром

Сервисный наряд №

Дата поступления

Дата выдачи

Наименование сервиса

Исполнитель Ф.И.О.

Печать сервисного центра и подпись ответственного лица

МП

Заполняется продавцом

Наименование изделия

Серийный номер

Дата продажи

МП

Печать торговой организации



СВЕДЕНИЯ О РЕМОНТЕ

№3 №3

ОТРЫВНОЙ ТАЛОН



Заполняется сервисным центром

Сервисный наряд №

Дата поступления

Дата выдачи

Наименование сервиса

Исполнитель Ф.И.О.

Печать сервисного центра и подпись ответственного лица

МП

Заполняется продавцом

Наименование изделия

Серийный номер

Дата продажи

МП

Печать торговой организации

Заполняется сервисным центром

Сервисный наряд №

Дата поступления

Дата выдачи

Наименование сервиса

Исполнитель Ф.И.О.

Контактная информация пользователя

Ф.И.О.:
Адрес:
Телефон:

Подпись покупателя _____ МП





Заполняется сервисным центром

Сервисный наряд №

Дата поступления

Дата выдачи

Наименование сервиса

Исполнитель Ф.И.О.

Контактная информация пользователя

Ф.И.О.:
Адрес:
Телефон:

Подпись покупателя _____ МП





Заполняется сервисным центром

Сервисный наряд №

Дата поступления

Дата выдачи

Наименование сервиса

Исполнитель Ф.И.О.

Контактная информация пользователя

Ф.И.О.:
Адрес:
Телефон:

Подпись покупателя _____ МП