

PATRIOT

ИНСТРУКЦИЯ ПО ЭКСПЛУАТАЦИИ

КОМПЛЕКС СНЕГОУБОРОЧНО-ПОДМЕТАЛЬНЫЙ

| **PRO 777S** |

1. ОБЩИЕ СВЕДЕНИЯ	4
2. ТЕХНИКА БЕЗОПАСНОСТИ.	5
3. УСТРОЙСТВО И ТЕХНИЧЕСКИЕ ХАРАКТЕРИСТИКИ	8
4. ПРИМЕНЯЕМЫЕ СМАЗОЧНЫЕ МАТЕРИАЛЫ И ЗАПРАВОЧНЫЕ ЕМКОСТИ.	11
5. ПЕРЕД НАЧАЛОМ РАБОТЫ	12
6. ЗАПУСК И ОСТАНОВКА	13
7. СБОРКА.	16
8. ОРГАНЫ УПРАВЛЕНИЯ И РЕГУЛИРОВКА.	19
9. ПОРЯДОК РАБОТЫ.	23
10. ТЕХНИЧЕСКОЕ ОБСЛУЖИВАНИЕ	24
11. СРОК СЛУЖБЫ И УТИЛИЗАЦИЯ.	28
12. ХРАНЕНИЕ И СРОК ГОДНОСТИ	29
13. ТРАНСПОРТИРОВКА	30
14. ВОЗМОЖНЫЕ НЕИСПРАВНОСТИ И МЕТОДЫ ИХ УСТРАНЕНИЯ	31
15. РАСШИФРОВКА СЕРИЙНОГО НОМЕРА	32
16. ГАРАНТИЙНЫЙ ТАЛОН	33
17. ГАРАНТИЙНЫЕ ОБЯЗАТЕЛЬСТВА	34

1. ОБЩИЕ СВЕДЕНИЯ

Благодарим Вас за приобретение продукции торговой марки «PATRIOT».



ВНИМАНИЕ! Снегоборочно-подметальный комплекс является составным изделием и поставляется в двух коробках: Коробка №1 - Машина подметальная PRO 77 (арт. 766100099), Коробка №2 - Снегоотбрасыватель шнековый (арт. 111100034). Во время приобретения проверьте комплектацию.

Инструкция по эксплуатации содержит необходимую информацию, касающуюся работы и технического обслуживания оборудования для коммунального хозяйства и его модификаций. Внимательно ознакомьтесь с ней перед началом использования. Не допускайте людей, не ознакомившихся с данной Инструкцией к работе.



ВНИМАНИЕ! Инструмент является технически сложным товаром, не предполагающим эксплуатацию с целью извлечения коммерческой выгоды.

Настоящая Инструкция является частью изделия и должна быть передана покупателю при его приобретении. В случае передачи изделия другому пользователю, обязательно передайте данную Инструкцию новому владельцу.

Информация, содержащаяся в Инструкции по эксплуатации, действительна на момент издания. Изготовитель оставляет за собой право вносить в конструкцию изменения, не ухудшающие характеристики оборудования, без предварительного уведомления.

Снегоборочно-подметальный комплекс в зависимости от используемого навесного оборудования предназначен для очистки дорог, тротуаров и других ровных твердых поверхностей от опавших листьев, различного мусора и снега, на городских улицах и тротуарах, приусадебных участках и загородных домов.

Навесное оборудование удобно и просто в эксплуатации. Работа с ним не требует специальной подготовки, но следует иметь в виду, что при его использовании необходимы определенные навыки.

К сведению торгующих организаций:

При совершении купли-продажи лицо, осуществляющее торговлю, проверяет в присутствии покупателя внешний вид товара, его комплектность и работоспособность. Производит отметку в гарантийном талоне, прикладывает товарный чек, предоставляет информацию об организациях, выполняющих монтаж и пусконаладочные работы, адреса сервисных центров и уполномоченных представителей.

Особые условия реализации не предусмотрены.

2. ТЕХНИКА БЕЗОПАСНОСТИ

Используйте инструмент только после прочтения рекомендаций по безопасности. Не разбирайте и не модифицируйте его. Лицам, не прошедшим инструктаж по безопасной работе или не изучившим Инструкцию по эксплуатации запрещается пользоваться данным оборудованием!

Перед использованием тщательно проверьте изделие и убедитесь в отсутствии дефектов. В случае обнаружения внешних дефектов свяжитесь с дистрибьютором PATRIOT.

На корпусе оборудования нанесены предупреждающие знаки. Внимательно ознакомьтесь с ними и следуйте предписанным требованиям.

	Изучите Руководство по эксплуатации.
	Перед проведением обслуживания выключите двигатель.
	Не подносите руки к вращающимся частям.
	Опасность поражения частей ног вращающимися частями.
	Опасность получения травм отбрасываемыми предметами.

	Используйте средства защиты зрения и слуха.
	Используйте специальную обувь.
	Не допускайте посторонних в зону работы снегоборщика.
	Не оставляйте работающее изделие без присмотра.
	Производите замену поврежденных деталей.
	Не курите при заправке топливом.
	Опасность получения ожога, горячая поверхность.
	Опасность поражения вращающимися частями.

2. ТЕХНИКА БЕЗОПАСНОСТИ



ВНИМАНИЕ! Используйте снегоборочно-подметальный комплекс только по его прямому назначению. Применение в иных целях может привести к серьёзной травме.

1. К работе с машиной допускаются лица не моложе 14 лет после изучения данного руководства, конструкции и способов управления, правил безопасной работы и правил обслуживания.
2. Изделие не может эксплуатироваться детьми или иными лицами, чье физическое или психическое состояние требует посторонней помощи и не позволяет им самостоятельно пользоваться данным оборудованием без риска для здоровья.
3. Запрещено использовать оборудование лицам, находящимися в состоянии алкогольного или наркотического опьянения или под действием лекарственных препаратов.
4. Лица, не допущенные к работе, неопытные, не занятые непосредственно в работе, должны находиться на безопасном расстоянии. Посторонним лицам запрещено находиться в зоне работы комплекса.
5. Перед запуском двигателя убедитесь, что все вращающиеся части изделия закрыты защитными кожухами или отключены. Запрещается работать со снятыми защитными кожухами.
6. Никогда не заправляйте оборудование топливом и не производите никаких работ по его обслуживанию при работающем двигателе. Остановите двигатель полностью, как описано в настоя-

щем руководстве, перед обслуживанием, очисткой или доливом масла.

7. Будьте осторожны при заправке двигателя, чтобы не пролить топливо. Пролитое топливо следует удалить с помощью ветоши до полного осушения.
8. Не глотайте топливо и не вдыхайте его пары, а также избегайте его контакта с кожей. В случае попадания топлива в глаза немедленно промойте их большим количеством воды и срочно обратитесь к врачу.
9. Не допускайте присутствия открытого огня в зоне работы или обслуживания машины.
10. Выхлопные газы являются очень токсичными и могут причинить ощутимый вред здоровью! Не вдыхайте выхлопные газы, это опасно для вашего здоровья.



ВНИМАНИЕ! Не работайте в закрытом помещении или в ограниченном пространстве, убедитесь, что место проведение работ имеет достаточную вентиляцию.

11. Не прикасайтесь к частям двигателя и глушителя во время работы или сразу после её остановки, они имеют высокую температуру и могут вызвать ожог.
12. Используйте подходящие средства индивидуальной защиты при эксплуатации оборудования, защитные очки, перчатки, беруши или наушники, закрытую обувь (с противоскользящей по-

- дошвой). Носите одежду, подходящую для работы, которую вы выполняете.
13. **Делайте технологические перерывы, остановив машину и заглушив двигатель, для исключения негативного воздействия шума и вибрации. Время непрерывной работы с комплексом не должно превышать одного часа.**
 14. **Во время работы на улицах и обочинах тротуаров следите за дорожным движением.**
 15. **Внимательно осмотрите территорию перед началом работ. Расчистите её от посторонних предметов, которые могут быть задеты шнеками или отброшены щеткой.**
 16. **Во время использования располагайтесь только позади комплекса. Не находитесь спереди по ходу движения – это может стать причиной травматизма из-за случайного падения на машину или попадания рук или ног в опасную зону работы шнеков, щетки или колес.**
 17. **Направляйте снегоотводящий желоб таким образом, чтобы снег не попадал в оператора, окружающих людей, животных, окна домов, автомобили и т.п.**
 18. **Оператор должен контролировать опасную зону работы машины. Не допускается работа, если в опасной зоне находятся люди или животные.**
 19. **Не прикасайтесь к снегоотводящему желобу при работающем двигателе. Если он забился, остановите двигатель, дождитесь полной остановки шнека и прочистите его при помощи пластиковой лопатки.**
 20. **Не используйте машину на уклонах более 20 градусов, на крышах зданий и других местах, где возможно её опрокидывание.**
 21. **Соблюдайте периодичность технических осмотров и обслуживания, описанных в настоящей Инструкции.**
 22. **Запрещается работать с машиной с выявленными неисправностями. При обнаружении неполадок и неисправностей следует немедленно прекратить работу и обратиться в авторизованный сервисный центр для ремонта.**
 23. **Всегда руководствуйтесь здравым смыслом. Невозможно предусмотреть все ситуации, которые могут возникнуть перед Вами. Если Вы в какой-либо ситуации почувствовали себя неуверенно, обратитесь за советом к специалисту: дилеру, механику авторизованного сервисного центра, опытному пользователю.**



ВНИМАНИЕ! Пользователь несет персональную ответственность за возможный вред здоровью и имуществу третьих лиц в случае неправильного использования устройства или использования его не по назначению.

PATRIOT

3. УСТРОЙСТВО И ТЕХНИЧЕСКИЕ ХАРАКТЕРИСТИКИ

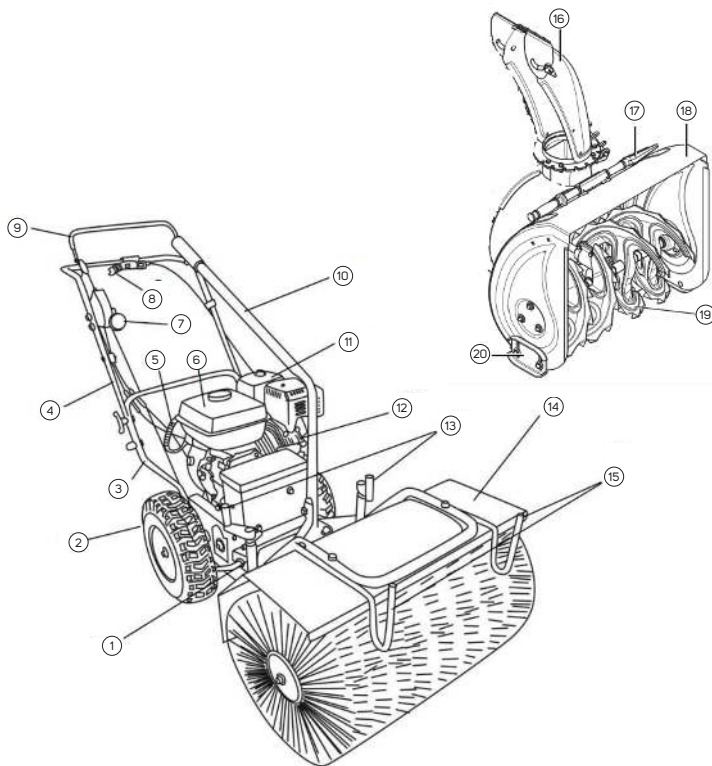

1. Узел соединительный;
2. Колесо;
3. Нижняя скоба управления;
4. Верхняя скоба управления;
5. Рукоятка стартера;
6. Топливный бак;
7. Рычаг переключения передач;
8. Рычаг включения привода навесного оборудования (щетка, шнек);
9. Рычаг привода хода;
10. Рукоятка поворота щетки;
11. Воздушный фильтр;
12. Двигатель;
13. Рычаги регулировки прижима щетки;
14. Щетка;
15. Кронштейны крепления;
16. Снегоотбрасывающий желоб;
17. Лопатка пластиковая;
18. Ковш;
19. Шнеки;
20. Опорные лапы ковша.



ВНИМАНИЕ! Внешний вид и устройство изделия могут отличаться от представленных в инструкции.

3. УСТРОЙСТВО И ТЕХНИЧЕСКИЕ ХАРАКТЕРИСТИКИ

Серия (Тип)	PRO S
Модификация	777
Артикул	PRO 777S-17ZM
Тип двигателя	Бензиновый 4-х тактный
Система запуска	Ручной
Номинальная мощность, л.с.	5,5
Количество передач	4 вперед /2 назад
Ширина захвата щетки, мм	600
Диаметр щетки, мм	320
Регулировка направления щетки, шт.	3
Ширина захвата снегоотбрасывателя, мм	560
Дальность выброса снега, м	0,5 - 15*
Угол поворота желоба	190°
Материал желоба	сталь
Регулировка угла дальности выброса	70°
Размер колес в дюймах	13
Давление в шинах, Bar	2.0
Ремень привода навесного оборудования	4LXP700x12
Ремень привода хода	HTD450-5M
Габаритные размеры упаковки, мм	1000x630x630
Вес в снаряженном состоянии, кг	75

*Дальность выброса зависит от температуры и влажности снега.

3. УСТРОЙСТВО И ТЕХНИЧЕСКИЕ ХАРАКТЕРИСТИКИ

Комплект упаковка №1

Машина подметальная PATRIOT PRO 77 арт. 766100099

Привод с установленной щеткой	1
Верхняя скоба управления	1
Нижняя скоба управления	1
Рукоятка угла поворота щетки	1
Ключ свечной	1
Комплект метизов для сборки	1
Инструкция по эксплуатации	1
Упаковка	1

Комплект упаковка №2

Снегоотбрасыватель шнековый PS7 арт. 111100034

Снегоотбрасыватель	1
Желоб	1
Комплект метизов для сборки	1
Упаковка	1

4. ПРИМЕНЯЕМЫЕ СМАЗОЧНЫЕ МАТЕРИАЛЫ И ЗАПРАВОЧНЫЕ ЕМКОСТИ

Двигатель	
Марка масла	Минеральное PATRIOT G-Motion HD SAE 30 4T TERRA Полусинтетическое PATRIOT G-Motion 5W30 4T ARCTIC
Объем в картер двигателя, л.	0,6
Периодичность замены масла, час.	20
Емкость топливного бака, литр	3,6
Тип топлива	Бензин АИ92
Редуктор шнека и щетки	
Смазка густой консистенции	LX LP2
Объем, гр.	50
Периодичность смазки, час.	50

5. ПЕРЕД НАЧАЛОМ РАБОТЫ



ВНИМАНИЕ! Запрещено переворачивать или наклонять изделие более 200 для предотвращения попадания масла в цилиндр.

Перед каждым использованием оборудования необходимо произвести следующие операции:

- Убедитесь, что изделие очищено от грязи, снега и льда. Особое внимание должно быть уделено внутренней поверхности щетки или ковша, крыльчатки и желоба выброса.
- Внимательно осмотрите машину на предмет повреждений, все органы управления должны быть в исправном состоянии.
- Проверьте топливный шланг, пробки заливных горловин, масляный картер и топливный бак на предмет утечки, в случае обнаружения немедленно устраните до начала работ.
- Проверьте уровень масла в двигателе и долейте при необходимости. Используйте моторное масло с соответствующей вязкостью. Производите замену масла на прогревом двигателя (см. раздел Техническое обслуживание).



ВНИМАНИЕ! Низкий или завышенный уровень масла приведет к преждевременному выходу двигателя из строя.

- Проверьте уровень моторного топлива и долейте при необхо-

димости. Используйте чистое топливо с октановым числом не ниже 92. Использование загрязненного топлива может привести к повреждению топливной системы.

- Проверьте давление в шинах. Не превышайте максимальное давление, указанное на боковой стороне шины.
- Проверьте крепления всех резьбовых соединений, при необходимости произведите затяжку.

6. ЗАПУСК И ОСТАНОВКА

Заполните топливный бак.

ПРЕДУПРЕЖДЕНИЕ: наполняйте топливный бак не более, чем на 2 см ниже края заливной горловины, во избежание протечки оставьте место для расширения топлива.



Если топливо пролилось, уберите машину от места разлива топлива. Избегайте источников образования искры, пока пары бензина полностью не выветрятся. Протрите насухо пролитое масло или топливо. Не храните топливо и не заполняйте бензобак вблизи открытого пламени.

ПРЕДУПРЕЖДЕНИЕ: топливо в процессе хранения может притягивать влагу, что ведет к образованию оксидов и смол. Это может повредить топливную систему двигателя в процессе хранения. Перед длительным хранением (более 20 дней) необходимо опустошить топливную систему. Для этого слейте топливо через пробку топливного отстойника, запустите двигатель и дайте ему поработать до его полной выработки из топливопровода и карбюратора. В дальнейшем используйте свежее и чистое топливо. Дополнительная информация по хранению приведена в разделе Хранение. Во избежание серьезных повреждений не добавляйте средства для очистки двигателя и карбюратора в бензобак.

PATRIOT

6. ЗАПУСК И ОСТАНОВКА

ЗАПУСК

- Установите оборудование на ровную твердую поверхность, не допускайте наличия посторонних предметов в зоне вращения щетки или шнеков. Переведите рычаг топливного крана в положение ВКЛ., рычаг воздушной заслонки в положение ЗАКРЫТО.

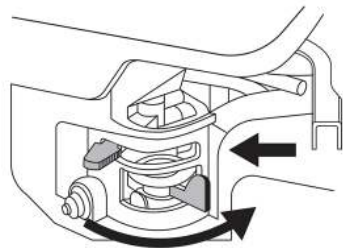

- Переведите рычаг дроссельной заслонки (газа) на 1/3 от максимального.

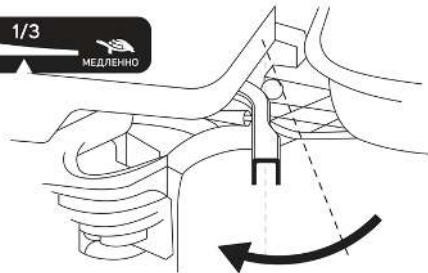

- Заполните топливом поплавковую камеру карбюратора, для этого прокачайте его праймером 3-5 раз.



- Переведите выключатель зажигания на двигателе в положение ON.



- Вытяните ручку стартера примерно на 10-15 см, пока не почувствуете сопротивление, а затем запустите двигатель резким рывком.

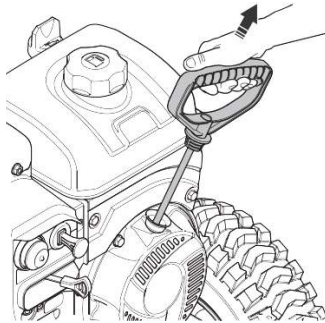

Не рекомендуется вытягивать шнур стартера максимально (на всю длину), а также резко отпускать его. Удерживая рукоятку, плавно верните шнур в исходное положение и повторите процесс запуска заново.

ПРИМЕЧАНИЕ: если двигатель не запустился после трех-четырех рывков, переведите рукоятку дроссельной заслонки (газа) на максимум, подкачайте топливо праймером и повторите процесс запуска.

- После того, как двигатель заведется, переведите рычаг воздушной заслонки в положение ОТКРЫТО, плавно переведите рычаг

дроссельной заслонки в положение медленно и прогрейте его в течение 1-2 минут, затем приступайте к работе.

ОСТАНОВКА

В случае экстренной остановки двигателя переведите выключатель зажигания на двигателе в положение OFF, двигатель остановится.

Для остановки двигателя в штатном режиме переведите рукоятку дроссельной заслонки в положение МЕДЛЕННО, дайте двигателю поработать некоторое время на холостых оборотах, затем переведите выключатель зажигания на двигателе в положение OFF. Переведите топливный кран в положение ВЫКЛ.



ВНИМАНИЕ! Не оставляйте открытым топливный кран при хранении. Возможен излив топлива в картер двигателя.

PATRIOT

7. СБОРКА.

7. СБОРКА.

Примечание! В момент покупки оборудование передается покупателю в двух картонных упаковках, внутри которых предусмотрены специальные защитные элементы, обеспечивающие его целостность при транспортировке. Снимите бандажные ленты и металлические скрепы, откройте верхние клапана коробок и осторожно извлеките оборудование и все комплектующие.

Сборку изделия производите в соответствии с иллюстрациями. Изделие поступает в разобранном виде, инструмент для сборки в комплект поставки не входит.

7.1. СБОРКА ПОДМЕТАЛЬНОЙ МАШИНЫ PRO 77 (КОРОБКА №1).

Установка скобы управления и рукоятки поворота щетки.

Для удобства установки снимите колеса. Для этого ключом 13 мм отверните центральный болт крепления колеса к валу.

Крепежные элементы нижней скобы управления установлены на корпусе, снимите их, совместите отверстия на скобе и корпусе, установите на место крепежные элементы и затяните с моментом затяжки 25 N.m. Установите колеса на место.

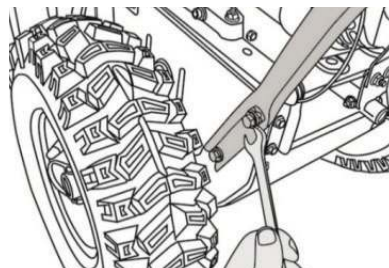

Перед установкой верхней скобы управления закрепите на рычаге привода хода трос хода. Прикрепите наконечник троса к отверстию.

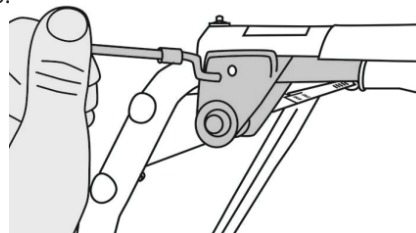

Для установки верхней скобы совместите отверстия нижней и верхней деталей, и закрепите при помощи фигурных болтов и пластиковых барашковых гаек.

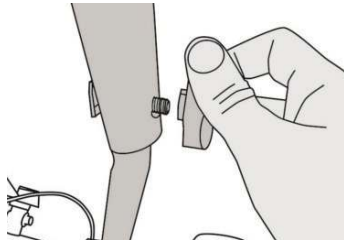

Установите и закрепите рычаг поворота щетки.

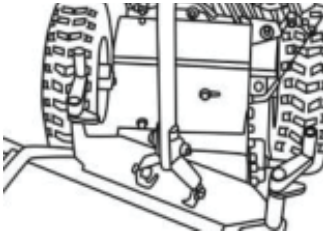

Изделие для проведения сухой очистки готово к работе.

7.2. СБОРКА СНЕГООТБРАСЫВАТЕЛЯ ШНЕКОВОГО (КОРОБКА №2).

Установка поворотного желоба.

Установите поворотный желоб (A) со специальным кольцом (B)

на площадку снегоуборщика. Используйте крепёжные элементы и закрепите.

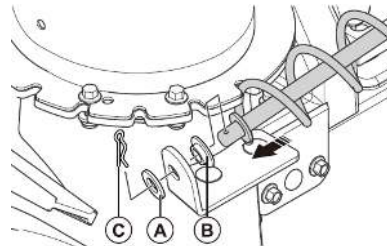
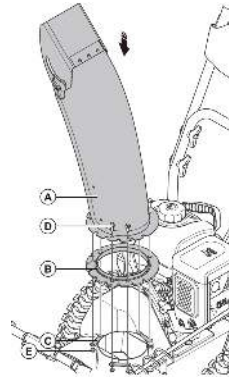

PATRIOT

7. СБОРКА

Присоедините рукоятку поворотного желоба к нижней скобе управления при помощи крепежа.

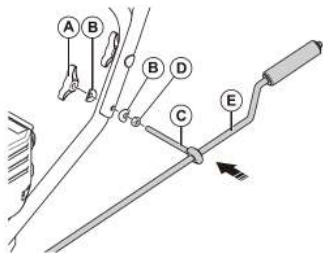

7.3. СМЕНА НАВЕСНОГО РАБОЧЕГО МОДУЛЯ.

Для перевода подметально-снегоуборочного комплекса в режим уборки снега необходимо провести смену щетки на снегоотбрасыватель.

Открутите крепежные болты, отсоедините щетку, совместите шлицы втулки снегоотбрасывателя с валом машины и соедините их, закрутите крепежные болты.

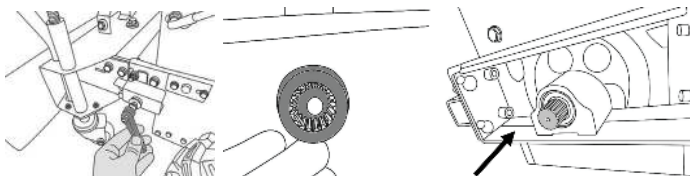

8. ОРГАНЫ УПРАВЛЕНИЯ И РЕГУЛИРОВКА.

8. ОРГАНЫ УПРАВЛЕНИЯ И РЕГУЛИРОВКА.

8.1. Регулировка прижима и поворота щетки.

Для получения наилучших результатов и увеличения продолжительности срока службы щетки, а также по мере её износа производите регулировку прижима щетки к очищаемой поверхности.



ВНИМАНИЕ! При избыточном прижиме щетина прогибается и чистящий эффект снижается, а также происходит повышенный износ щетины. При слабом - нет плотного контакта с поверхностью и очищающий эффект также снижается.

Регулировка прижатия щетки производится с помощью уменьшения или увеличения высоты подъема опор дополнительных колес. Высота подъема опор регулируется рукояткой. Для регулировки освободите контрящую гайку и вращайте рукоятку, пока щетка не коснется поверхности, затем, поверните рукоятку еще примерно на три оборота, для плотного прижима щетки с легким прогибом щетины, зафиксируйте выбранную высоту контрящей гайкой.

8.2. Регулировка высоты подрезного ножа снегоотбрасывателя.

Подрезной нож предотвращает повреждения ковша и шнека снегоотбрасывателя.

Регулировка высоты подрезного ножа осуществляется лапами, расположенными на каждой стороне ковша. Устанавливайте лапы таким образом, чтобы подрезной нож находился на равном расстоянии от очищаемой поверхности по всей своей длине.

Для расчистки снега на дорогах и тротуарах с твердым ровным покрытием, установите лапы в верхнее положение, для обеспечения зазора от 5 до 10 мм между подрезным ножом и поверхностью. Для удобства установки одинакового зазора используйте полосу фанеры или доску соответствующей толщины.

Если очищаемая поверхность неровная, например, проселочная грунтовая дорога, используйте среднее или нижнее положение. Не рекомендуется эксплуатировать снегоотбрасыватель на гравийных дорогах, т. к. гравий может легко попасть в крыльчатку и быть отброшенным ею, став при этом причиной травм или повреждений снегоочистителя и находящихся рядом людей и животных, а также различного имущества. В случае эксплуатации снегоочистителя на гравийной дороге примите дополнительные меры предосторожности.

Во избежание преждевременного износа подрезного ножа или повреждения кожуха шнека следует всегда производить регулировку высоты положения лап.

8. ОРГАНЫ УПРАВЛЕНИЯ И РЕГУЛИРОВКА.

Регулировка:

- Ослабьте четыре шестигранные гайки (по две с каждой стороны).
- Переместите лапы в нужное положение.
- Убедитесь, что вся нижняя сторона лапы плотно прилегает к поверхности, чтобы избежать неравномерного износа.
- Затяните гайки с моментом 25N.m.

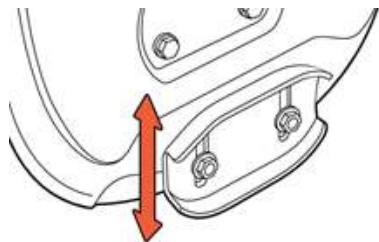

Лапы имеют по две рабочей поверхности, когда одна сторона изнашивается, переверните лапу на 180°.

8.3. РЫЧАГ ВКЛЮЧЕНИЯ НАВЕСНОГО ОБОРУДОВАНИЯ.



ВНИМАНИЕ! Для увеличения срока эксплуатации двигателя не нажимайте одновременно рычаг

привода колес и рычаг привода навесного оборудования, так как в этом случае создается пиковая нагрузка на двигатель.



Нажмите на рычаг привода навесного оборудования по направлению к ручке управления, шнек или щетка начнут вращение и можно начинать расчистку. Для отключения отпустите рычаг.

При выключенном положении рычага трос должен находиться в свободном состоянии, но без провисания. Щетки или шнеки начинают вращение при нажатии на рычаг около 1/3 от его полного хода. В случае необходимости следует отрегулировать натяжение тросов.

Регулировка натяжения тросов:

- Ослабьте контргайки на стяжной регулировочной муфте троса.
- Поворачивая муфту, добейтесь начала вращения щетки или шнеков при нажатии на 1/3 рычага привода.
- Затяните контргайки.



ВНИМАНИЕ! Если щетка или шнеки не вращаются или перестают вращаться под нагрузкой и регулировка натяжения троса не дает результата, необходимо произвести натяжку приводного ремня при помощи прижимного ролика.

8. ОРГАНЫ УПРАВЛЕНИЯ И РЕГУЛИРОВКА.

- Отверните 2 болта, крепящих крышку металлического кожуха в передней части двигателя, и снимите его.
- Ослабьте гайку крепления ролика натяжения ремня.
- Переместите ролик до касания ремня и затяните гайку.
- В рабочем (нажатом) положении ремень не должен прогибаться более 3-4 мм.
- По окончании работ установите крышку на место и закрепите.

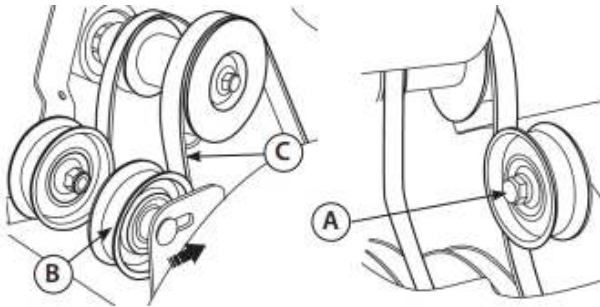

8.4. РЫЧАГ ПРИВОДА ХОДА



ВНИМАНИЕ! Запрещено держать рычаг включения привода хода нажатым во время переключения передач, так как трансмиссия машины может быть

повреждена, что не является гарантийным случаем.

Если во время движения машина периодически останавливается или она перемещается после отпускания рычага, необходимо отрегулировать натяжение троса.

Регулировку натяжения троса производите аналогично пункту 8.5.

8.5. РЫЧАГ ПЕРЕКЛЮЧЕНИЯ ПЕРЕДАЧ



ВНИМАНИЕ! Переключение передач производите только при полной остановке снегоуборочной машины. Производить переключение передач на ходу запрещено, это приведет к повреждению трансмиссии и аннулированию гарантии.

Рычаг переключения передач имеет 6 положений: 4 передних передач и 2 задних. Переключение осуществляется перемещением рычага в необходимое положение. Фиксируйте рычаг в выбранном положении при каждом переключении.

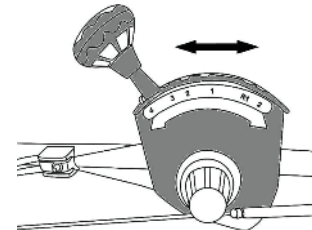

8. ОРГАНЫ УПРАВЛЕНИЯ И РЕГУЛИРОВКА.

Регулировка рычага переключения передач:

- Ослабьте контргайки на стяжной регулировочной муфте тяги. Вращая регулировочную муфту отрегулируйте верное движение снегоуборочной машины.
- Переведите рычаг в положение R1, снегоуборочная машина должна двигаться в заднем направлении.
- Переведите рычаг в положение 1, снегоуборочная машина должна двигаться в переднем направлении.
- Затяните контргайки.

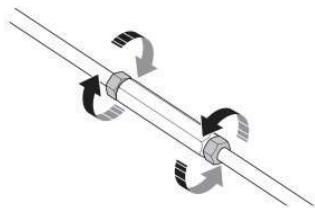

9. ПОРЯДОК РАБОТЫ.

Работа с щеткой в режиме подметания мусора

Внимательно осмотрите территорию перед проведением работ, определите направление и дальность выброса сметаемого мусора. При помощи рукоятки поворота щетки поверните щетку в требуемую сторону, мусор будет сметаться в данном направлении. При необходимости установите щетку перпендикулярно направлению движения, в этом случае мусор будет сметаться прямо перед собой.

Работа со снегоотбрасывателем в режиме уборки снега

Внимательно осмотрите территорию перед проведением работ, определите направление и дальность выброса снега или сметаемого мусора.

ПРЕДУПРЕЖДЕНИЕ: машина должна пройти обкатку в течение 5 часов с начала эксплуатации, не перегружайте двигатель в этот период.

Для расчистки тяжелого снега или большого количества мусора используйте более низкую передачу, а для расчистки легкого снега и перемещения машины – более высокую передачу. Следите за вращением колес: если колеса начинают пробуксовывать, прекратите движение, но при этом сохраняйте вращение шнека для очистки ковша от снега.

До полного ознакомления с управлением и приобретения

необходимых навыков использования рекомендуется выполнять работу на низких передачах.

В процессе работы со снегоотбрасывателем в случае затруднений выброса снега произведите прочистку желоба. Запрещается чистить забившийся желоб руками. Перед проведением очистки остановите двигатель и оставайтесь за рукоятками до тех пор, пока все движущиеся части не остановятся.



Приспособление для очистки желоба закреплено на верхней части ковша при помощи зажимов, для безопасной очистки желоба следует выполнить следующие действия:

- Отпустите рычаг привода шнека, остановите двигатель, дождитесь остановки шнеков.
- Снимите приспособление для очистки желоба с зажима на верхней стороне ковша.

10. ТЕХНИЧЕСКОЕ ОБСЛУЖИВАНИЕ

- Крепко возьмите приспособление за рукоятку и протолкните его вращательными движениями в желоб, расчистите затор.
- Верните приспособление на место.
- Убедитесь, что желоб для выброса снега направлен в безопасное место (в направлении выброса отсутствуют транспортные средства, здания, люди или другие объекты). Запустите двигатель, на несколько секунд задействуйте управление шнеком для очистки шнека и желоба от оставшегося снега и льда.



ВНИМАНИЕ! После работы очистите механизмы шнека и поворотного желоба. Невыполнение данной рекомендации приводит к обледенению и последующей поломке трансмиссии машины.

10. ТЕХНИЧЕСКОЕ ОБСЛУЖИВАНИЕ

Машина предназначена для долгой и продолжительной работы. При этом необходимо её регулярное техническое обслуживание. Всегда используйте только оригинальные запасные части и рекомендованные смазочные материалы и топливо. Использование неоригинальных запасных частей может привести к аннулированию гарантии.

Перед началом технического обслуживания заглушите двигатель и отсоедините провод от свечи зажигания. Установите машину на ровной поверхности, чтобы обеспечить точный уровень масла. Используйте только рекомендуемые масла.

План технического обслуживания

Ежедневное обслуживание:

- Очистите от снега и льда, грязи и пыли корпус машины;
- Проверьте воздушный фильтр;
- Проверьте уровень масла в двигателе;
- Проверьте все резьбовые соединения и протяните их при необходимости.
- Очистите внутреннюю поверхность снегоотбрасывающего желоба и ковша;
- Осмотрите элементы щетки и замените их при необходимости.

Через первые 5 часов работы:

- Замените масло в двигателе;
- Добавьте смазку в редукторы шнека и щетки (при необходимости).

Через каждые 50 часов работы:

- Замените масло в двигателе;
- Проверьте свечу зажигания;
- Очистите топливный отстойник.
- Добавьте смазку в редукторы шнека снегоотбрасывателя и щетки.

Через 200 часов работы:

- Проверьте и отрегулируйте зазор в клапанах;

- Замените смазку в редукторах шнека снегоотбрасывателя и щетки.
- Замените свечу зажигания;
- Замените воздушный фильтр.

10.1. ПРОВЕРКА И ЗАМЕНА МАСЛА В ДВИГАТЕЛЕ

Проверка.

Проверку уровня масла в двигателе проводите при неработающем двигателе.

- Снимите крышку/щуп маслозаливной горловины и протрите его
- Вставьте крышку/щуп в горловину, но не проворачивайте его в ней, затем достаньте и проверьте уровень масла.
- При уровне вблизи или ниже минимальной отметки на щупе долейте рекомендуемое масло (см. пункт 5) до середины или максимальной отметки. Не переливайте выше уровня.

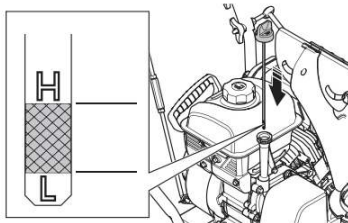

- Установите на место крышку/щуп маслозаливной горловины.



ВНИМАНИЕ! Работа двигателя с пониженным или повышенным уровнем масла может привести к его повреждению. Данный тип повреждений не является гарантийным случаем.

Замена.

Перед заменой масла дайте двигателю поработать, теплое масло сливается быстро и полностью.

- Разместите под двигателем подходящую емкость для сбора масла, затем снимите крышку/щуп маслозаливной горловины, выверните пробку слива масла.
- Дайте отработанному маслу стечь полностью, утилизируйте его способом, который не повредит окружающей среде. Мы рекомендуем доставить отработанное масло в закрытой емкости в местный центр утилизации отходов или сервисную станцию для повторной переработки. Не выливайте масло в мусорные контейнеры, на землю или в канаву.

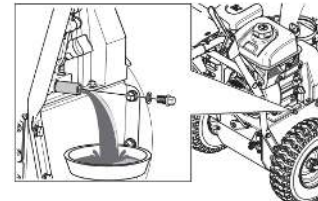

10. ТЕХНИЧЕСКОЕ ОБСЛУЖИВАНИЕ

- Залейте рекомендуемое моторное масло по уровню.

Вымойте руки с мылом и водой после работы с отработанным с маслом.

10.2. ОБСЛУЖИВАНИЕ ВОЗДУШНОГО ФИЛЬТРА

Ваша машина оборудована комбинированным воздушным фильтром.

В процессе работы на нем скапливаются частицы снежной пыли, которые при таянии увлажняют пористый фильтрующий элемент, по окончании работы при минусовой температуре образуется лед и фильтрующий элемент не пропускает воздух.



ВНИМАНИЕ! Производите обслуживание воздушного фильтра каждый раз после окончания работы.

Порядок обслуживания фильтра.

- Отвинтите барашковую гайку, снимите крышку фильтра, пористый и бумажный фильтрующие элементы.
- Промойте пористый фильтрующий элемент в водном растворе бытового моющего средства. Отожмите и высушите.
- Очистите бумажный фильтрующий элемент легким постукиванием или при помощи пылесоса. Просушите, предохраняйте его от попадания масла.
- Установите фильтр на место.

ЭЛЕМЕНТЫ КОМБИНИРОВАННОГО ТИПА

БАРАШКОВАЯ
ГАЙКА

КРЫШКА
ВОЗДУШНОГО
ФИЛЬТРА

БАРАШКОВАЯ
ГАЙКА

БУМАЖНЫЙ
ФИЛЬТРУЮЩИЙ
ЭЛЕМЕНТ

ПОРИСТЫЙ
ФИЛЬТРУЮЩИЙ
ЭЛЕМЕНТ

ПРОКЛАДКА

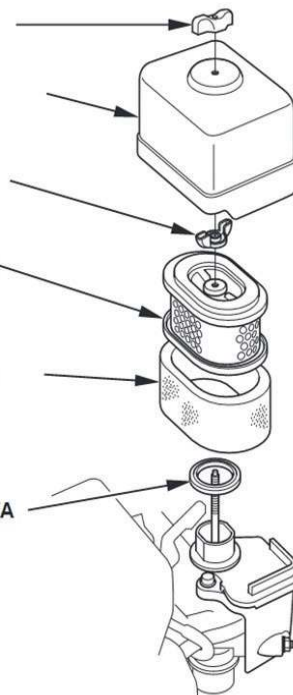

10.3. ОБСЛУЖИВАНИЕ ОТСТОЙНИКА ТОПЛИВА



ВНИМАНИЕ: Бензин чрезвычайно огнеопасен и взрывоопасен, неаккуратное обращение с ним может привести к ожогам или серьезным увечьям.

Заглушите двигатель и дайте ему остыть, установите машину на твердую ровную поверхность. Протрите карбюратор, подставьте подходящую емкость для сбора топлива и выкрутите болт слива топлива. Когда топливо полностью сольется, выкрутите отстойник, промойте его внутреннюю часть в чистом бензине. Установите уплотнительное кольцо и отстойник на место, надёжно закрепите его.

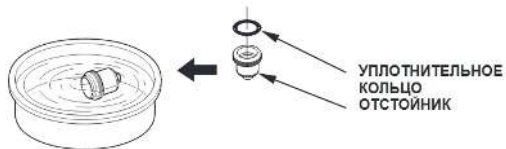

10.4. ПРОВЕРКА СВЕЧИ ЗАЖИГАНИЯ



ВНИМАНИЕ: Неподходящая свеча зажигания может стать причиной повреждения двигателя. Для эффективной работы двигателя на контактах свечи не должно быть отложений.

1. Отсоедините колпачок свечи зажигания и удалите грязь вокруг свечи.
2. Выверните свечу зажигания при помощи свечного ключа.
3. Проверьте свечу зажигания. Замените её, если она повреждена, уплотнительная шайба в плохом состоянии или изношен электрод.
4. Измерьте зазор между электродами свечи при помощи плоского щупа. При необходимости откорректируйте зазор, осторожно подгибая боковой электрод. Зазор должен быть в пределах: 0,6-0,8 мм

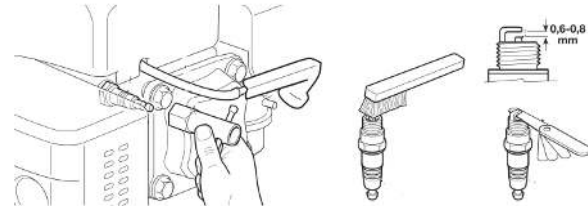

5. Аккуратно установите свечу на место, закручивая вручную, чтобы исключить перекашивание резьбы.
6. После того, как свеча посажена на место, затяните её свечным ключом до сжатия уплотнительной шайбы.



ВНИМАНИЕ! Неплотно поставленная на место свеча может привести к перегреву двигателя и его повреждению. Чрезмерная затяжка свечи зажигания может привести к повреждению резьбы в корпусе цилиндров.

7. Наденьте колпачок высоковольтного провода зажигания на свечу.

10.5. СМАЗКА РЕДУКТОРОВ ШНЕКОВ И ЩЕТКИ

Редукторы шнеков и щетки заполнены консистентной смазкой для редукторов.

Для полной замены смазки обратитесь в авторизованный сервисный центр.

Во время обслуживания редуктора самостоятельно добавьте консистентную смазку через пресс-масленку при помощи шприца для нагнетания густой смазки.

10.6. УСТАНОВКА ПРЕДОХРАНИТЕЛЬНЫХ ШТИФТОВ

Шнеки снегоотбрасывателя крепятся к валу с помощью предохранительных (срезных) штифтов со шплинтами или гайками. В случае столкновения шнека с посторонним предметом или ледяным затвором штифты срезаются и шнек перестает вращаться, предотвращая повреждения других частей машины. Если шнеки в момент включения не вращаются,

то следует проверить целостность штифтов. При необходимости замените предохранительные штифты.

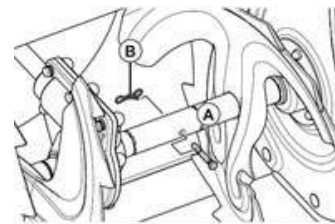

ВНИМАНИЕ! Используйте только оригинальные предохранительные штифты, поставляемые со снегоуборочной машиной. В случае необходимости приобретайте дополнительно: Штифты срезные SH 8-38 диаметр 8мм, арт. 426001021.

11. СРОК СЛУЖБЫ И УТИЛИЗАЦИЯ.

При выполнении всех требований настоящей инструкции по эксплуатации срок службы изделия составляет 5 лет. По окончании срока службы не выбрасывайте технику в бытовые отходы! Отслужившая срок машина должна утилизироваться в соответствии с Вашими региональными нормативными актами по утилизации техники и оборудования.

12. ХРАНЕНИЕ И СРОК ГОДНОСТИ

Критерии предельного состояния:

Критериями предельного состояния изделия являются состояния, при которых его дальнейшая эксплуатация недопустима или экономически нецелесообразна, например: чрезмерный износ, коррозия, деформация, старение или разрушение узлов и деталей или их совокупность при невозможности их устранения в условиях авторизированных сервисных центров оригинальными деталями, или экономическая нецелесообразность проведения ремонта.

Снегоуборочно-подметальный комплекс соответствует нормативам и тех. регламентам:

ТР ТС 010/2011 «О безопасности машин и оборудования».

Регистрационный номер декларации о соответствии: ЕАЭС N RU Д-CN.PA01.B.78892/21

12. ХРАНЕНИЕ И СРОК ГОДНОСТИ

Оборудование необходимо хранить в закрытых или других помещениях с естественной вентиляцией без искусственно регулируемых климатических условий, где колебания температуры и влажности воздуха существенно меньше, чем на открытом воздухе, расположенные в макроклиматических районах с умеренным и холодным климатом, при температуре воздуха от -50 до +40 °С. Категория условий хранения 2

(с) по ГОСТ 15150. Не допускается в процессе хранения переворачивать, класть набор и наклонять, более чем на 20 градусов от горизонтали, хранить в одном помещении с химически активными веществами.

При длительном хранении необходимо произвести консервацию.

- Слейте бензин из топливного бака, удалите топливо из поплавковой камеры карбюратора путем слива топлива из сливной пробки;
- Промойте и протрите на сухо все окрашенные поверхности. Неокрашенные металлические поверхности необходимо обработать моторным маслом;
- Выкрутите свечу зажигания и налейте немного моторного масла в цилиндр. Проверните стартер несколько раз, чтобы масло растеклось по внутренней поверхности цилиндра;
- Потяните рукоятку стартера до появления сопротивления. При этом клапаны закроются, что защитит двигатель от внутренней коррозии;
- Установите свечу зажигания на место, не присоединяйте высоковольтный колпачок.

При выполнении требований хранения и консервации срок годности оборудования без переконсервации составляет 5 лет.

13. ТРАНСПОРТИРОВКА

13. ТРАНСПОРТИРОВКА

Транспортировать продукцию можно любым видом закрытого транспорта в упаковке производителя или без нее, с сохранением изделия от механических повреждений, атмосферных осадков, воздействия химически-активных веществ и обязательным соблюдением мер предосторожности при перевозке хрупких грузов, что соответствует условиям перевозки 8 по ГОСТ 15150-89.



ВНИМАНИЕ! Необходимо соблюдать особую осторожность при погрузке или разгрузке машины.

Используйте соответствующее подъемное оборудование и технику.

Убедитесь, что вблизи машины нет людей, которые не задействованы в погрузочно-разгрузочных работах.

Закрепите машину на транспортном средстве во избежание опрокидывания.

14. ВОЗМОЖНЫЕ НЕИСПРАВНОСТИ И МЕТОДЫ ИХ УСТРАНЕНИЯ

Проблема	Возможные причины	Способы устранения
1) Двигатель не запускается.	A) Нет подачи топлива. B) Двигатель выключен. C) Загрязнена свеча зажигания. D) Двигатель холодный. E) Чрезмерное количество топлива в камере сгорания.	A) Заполните топливный бак и откройте топливный кран. B) Включите двигатель. C) Очистите свечу, проверьте и отрегулируйте зазор на электроде. D) Закройте дроссельную заслонку. E) Откройте дроссельную заслонку и прокрутите несколько раз стартер.
2) Двигатель работает, снегоуборщик не двигается, колеса не вращаются.	A) Частота вращения двигателя слишком мала. B) Натяжение ремня привода прослаблено. Или ремень разрушен. C) Воздушный фильтр заблокирован. D) Не включается передача.	A) Установите дроссель скорости на максимум. B) Произведите натяжение ремня или замените ремень. C) Очистите или замените воздушный фильтр. D) Проведите ремонт в специализированном сервисном центре
3) Двигатель перегревается	Карбюратор не отрегулирован.	Обратитесь в официальный центр технического обслуживания.
4) Чрезмерная вибрация	Не затянуты или повреждены детали машины.	Затяните все крепления или замените поврежденные детали.
5) Шнеки или щетка не вращаются	A) Ремень привода прослаблен. B) Ремень привода разрушен	A) Произведите регулировку натяжения привода ремня. B) Замените ремень.

2021 / 01 / 12345678 / 00001

2021 – год производства

01 – месяц производства

12345678 – индекс модели

00001 – индекс товара



ЕВРАЗИЙСКИЙ ЭКОНОМИЧЕСКИЙ СОЮЗ ДЕКЛАРАЦИЯ О СООТВЕТСТВИИ

Заявитель Общество с ограниченной ответственностью «Спб Карго»

Место нахождения (адрес юридического лица) и адрес места осуществления деятельности: 129329, Россия, город Москва, улица Кольская, дом 1, строение 1, этаж 3, помещение 1, комната 25

Основной государственный регистрационный номер 1077761885464.

Телефон: +74957750220 Адрес электронной почты: falcon@gfshop.ru

в лице Генерального директора Соколова Сергея Викторовича

заявляет, что Оборудование для коммунального хозяйства бензиновые подметальные машины, торговой марки «PATRIOT», серия (тип): PS; PS S; PS SE; PS BS; PS PE; S; P; S P; S BS; S SE; S S; PRO; PRO S; B; C; DC; SA.

Изготовитель «Zhejiang Zhouli Industrial Co., Ltd.»

Место нахождения (адрес юридического лица) и адрес места осуществления деятельности по изготовлению продукции: Китай, Jiyuan Mountain Industry Function Area QuanXi Wuyi Zhejiang China (GLN: 6929020227102)

Продукция изготовлена в соответствии с Директивой 2006/42/ЕС "Машины и механизмы".

Код (коды) ТН ВЭД ЕАЭС: 8479100000

Серийный выпуск

соответствует требованиям

Технического регламента Таможенного союза "О безопасности машин и оборудования" (ТР ТС 010/2011)

Декларация о соответствии принята на основании

Схема декларирования соответствия: Id

Дополнительная информация

Условия хранения указаны в прилагаемой к продукции товаросопроводительной документации.

Декларация о соответствии действительна с даты регистрации по 17.10.2026 включительно



М.П.

Соколов Сергей Викторович

(подпись)

Регистрационный номер декларации о соответствии: ЕАЭС N RU Д-СН.РА01.В.78892/21

Дата регистрации декларации о соответствии: 18.10.2021