

СНАМРІОН®

Power & force

РУКОВОДСТВО ПО ЭКСПЛУАТАЦИИ ТРИММЕР БЕНЗИНОВЫЙ T221



RU РУССКИЙ

С П
АГ 23

СОДЕРЖАНИЕ

ТЕХНИЧЕСКИЕ ХАРАКТЕРИСТИКИ	3
ВВЕДЕНИЕ	4
УКАЗАНИЯ ПО ТЕХНИКЕ БЕЗОПАСНОСТИ.....	5
ЗАЩИТНЫЕ ПРИСПОСОБЛЕНИЯ	5
ИСПОЛЬЗОВАНИЕ В СООТВЕТСТВИЕ С ПРЕДНАЗНАЧЕНИЕМ.....	6
ОПИСАНИЕ УСТРОЙСТВА	7
ПЕРЕД ВВОДОМ В ЭКСПЛУАТАЦИЮ.....	8
МОНТАЖ.....	8
ТОПЛИВО И МАСЛО.....	10
ЭКСПЛУАТАЦИЯ.....	11
ЗАПУСК ХОЛОДНОГО ДВИГАТЕЛЯ.....	11
ОСТАНОВКА ДВИГАТЕЛЯ	12
УКАЗАНИЯ К РАБОТЕ.....	12
УДЛИНЕНИЕ РЕЖУЩЕГО ШНУРА	12
РАЗЛИЧНЫЕ МЕТОДЫ СТРИЖКИ	12
СТРИЖКА / КОСЬБА.....	13
НИЗКАЯ СТРИЖКА.....	13
РЕЗКА У ЗАБОРА / ФУНДАМЕНТА	13
СТРИЖКА ВОКРУГ ДЕРЕВЬЕВ.....	13
КОСЬБА.....	13
ЧИСТКА, ТЕХОБСЛУЖИВАНИЕ, ХРАНЕНИЕ, ТРАНСПОРТИРОВКА И ЗАКАЗ ЗАПАСНЫХ ДЕТАЛЕЙ	14
ОЧИСТКА	14
ТЕХОБСЛУЖИВАНИЕ.....	14
ХРАНЕНИЕ	17
ТРАНСПОРТИРОВКА.....	17
УСТРАНЕНИЕ НЕИСПРАВНОСТЕЙ.....	18
УТИЛИЗАЦИЯ И ВТОРИЧНАЯ ПЕРЕРАБОТКА	19

ТЕХНИЧЕСКИЕ ХАРАКТЕРИСТИКИ

Характеристики	Модель
	T221
Тип двигателя	Однocyлиндровый, двухтактный бензиновый двигатель с воздушным охлаждением
Максимальная мощность двигателя, кВт	0,5
Рабочий объем двигателя, см ³	22
Кол-во оборотов двигателя при максимальной мощности, обор./мин.	6500
Холостой ход, обор./мин.	3000
Емкость топливного бака, л	0,35
Топливо	Смесь бензина (октановое число не менее 90) и масла для двухтактных двигателей Champion в соотношении 50:1
Способ запуска	Ручной, пружинный стартер
Тип рукоятки	D-образная (петля)
Диаметр триммерного корда, мм	1,6-2
Ширина прокоса кордом(леской), см	38
Длина корда(лески), м	4
Направление вращения режущей части инструмента (если смотреть сверху)	Против часовой стрелки
Максимальная частота вращения триммерной головки (оборот./мин.)	7500
Уровень звукового давления в дБ в соответствии со стандартом EN 27917	101,6
Сухая масса, кг	5

Технические характеристики могут быть изменены без предварительного уведомления.

ВВЕДЕНИЕ

Уважаемый пользователь!

Благодарим за покупку продукции Champion. В данном руководстве приведены правила эксплуатации инструмента Champion. Перед началом работ внимательно прочтите руководство. Эксплуатируйте инструмент в соответствии с правилами и с учетом требований безопасности, а так же руководствуясь здравым смыслом. Сохраните инструкцию, при необходимости Вы всегда можете обратиться к ней.

Линейка техники Champion постоянно расширяется новыми моделями. Продукция Champion отличается эргономичной конструкцией, обеспечивающей удобство её использования, продуманным дизайном, высокой мощностью и производительностью.

В связи с изменениями в технических характеристиках содержание руководства может не полностью соответствовать приобретенному инструменту. Производитель оставляет за собой право вносить изменения в конструкцию отдельных узлов и деталей, не ухудшающих качество изделия, без предварительного уведомления. Имейте это в виду, изучая руководство по эксплуатации.

УКАЗАНИЯ ПО ТЕХНИКЕ БЕЗОПАСНОСТИ



ВНИМАНИЕ:

При использовании устройств необходимо предпринять некоторые меры безопасности, для того чтобы предупредить травмы и возникновение ущерба, прочтите внимательно полностью настоящее руководство по эксплуатации / указания по технике безопасности. Храните это руководство по эксплуатации в надежном месте, для того чтобы вы могли воспользоваться информацией в любое время. В том случае, если Вы передаете устройство другим лицам, то необходимо передать это руководство по эксплуатации / указания по технике безопасности вместе с ним. Мы не несем ответственности за травмы и ущерб, которые возникли в результате несоблюдения указаний этого руководства по эксплуатации и техники безопасности.

ЗАЩИТНЫЕ ПРИСПОСОБЛЕНИЯ

1. При использовании устройства должна быть обязательно установлена пластмассовая крышка защиты ножа или шнура при соответствующем режиме для того, чтобы предотвратить выброс предметов.
2. Встроенный в защитный кожух нож автоматически обрезает режущий корд до необходимой рабочей длины.



ВНИМАНИЕ:

Прочитайте все указания по технике безопасности и технические требования.

При невыполнении указаний по технике безопасности и технических требований возможно получение удара током, возникновение пожара и/или получение серьезных травм. Сохраните все указания по технике безопасности и техническим требованиям для того, чтобы воспользоваться при необходимости.

ИСПОЛЬЗОВАНИЕ В СООТВЕТСТВИЕ С ПРЕДНАЗНАЧЕНИЕМ

Устройство предназначено для кошения травы газона и лужаек.

Устройство можно использовать только в соответствии с его предназначением. Любое другое, выходящее за эти рамки использование, считается не соответствующим предписанию. За возникшие в результате этого ущерб или травмы любого рода несет ответственность пользователь или работающий с инструментом, а не изготовитель.

Устройство не предназначено для профессионального (коммерческого) использования. Поставщик не несет гарантийные обязательства при использовании устройства в профессиональном режиме.



ВНИМАНИЕ:

Запрещено использовать устройство с бензиновым двигателем для косябы в связи с опасностью получения травм пользователем для следующих работ: очистки (засасывания мусора) дорожек и в качестве измельчителя для резки остатков деревьев и кустарника. Также запрещено использовать устройство для косябы с бензиновым двигателем для выравнивания неровностей почвы, таких как например бугорки норки крота. Для Вашей безопасности запрещено использовать устройство для косябы с бензиновым двигателем в качестве устройства привода для другого рабочего инструмента и инструментального набора.

ОПИСАНИЕ УСТРОЙСТВА

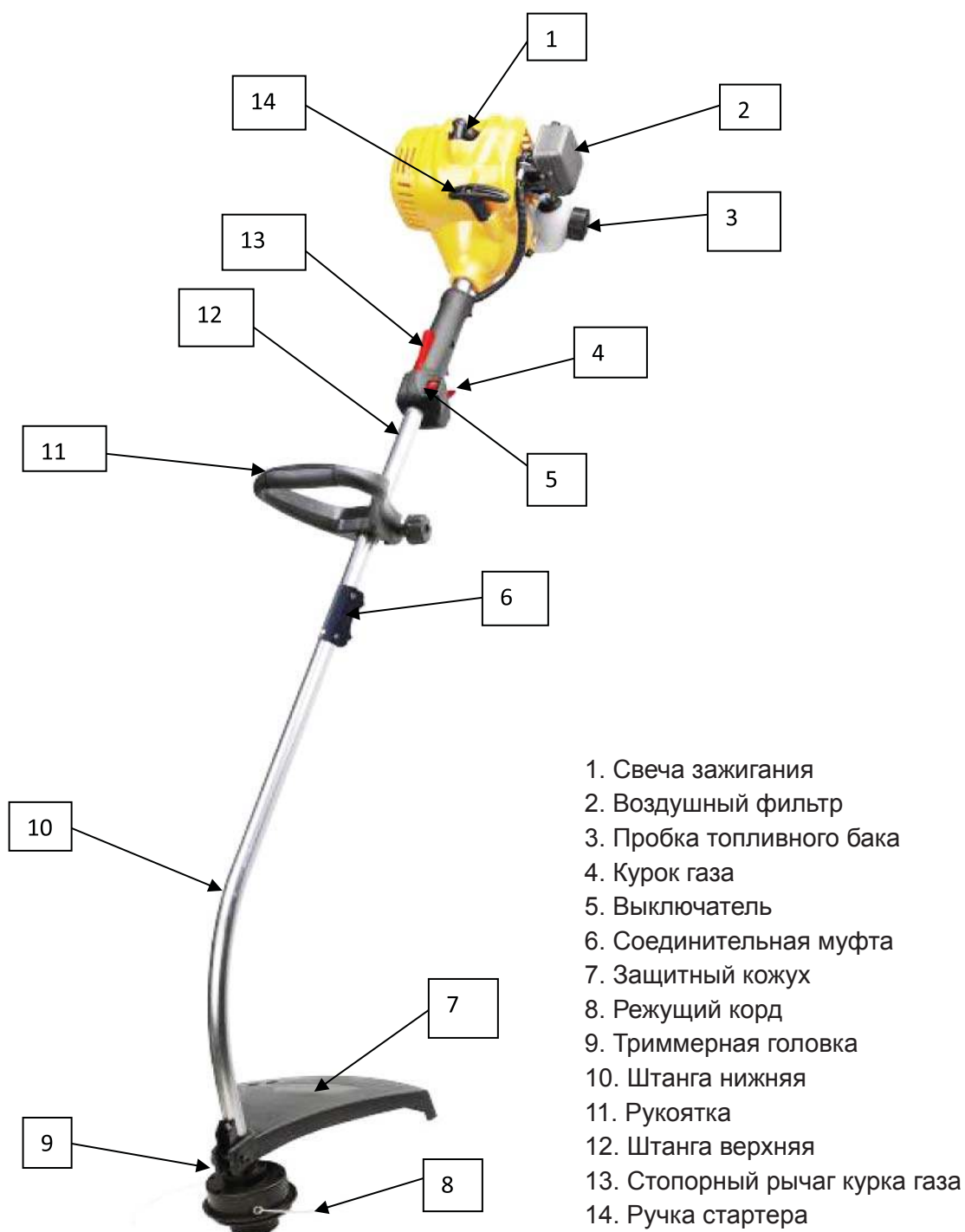

ПЕРЕД ВВОДОМ В ЭКСПЛУАТАЦИЮ

МОНТАЖ

Монтаж защитной крышки (рис. А-В)

Вставьте защитный кожух на нижнюю направляющую штангу (рис. А). Прочно закрепите защитный кожух, используя комплект винтов (рис. В).

Монтаж дополнительной рукоятки (рис. С1 -С3)

Отвинтите барашковую гайку крепежного винта рукоятки (рис. С1/поз. 1). Выньте гайку и крепежный винт (рис. С1 /поз. 3) из рукоятки и вставьте рукоятку в направляющую штангу (рис. С2). Затем привинтите рукоятку к направляющей штанге (рис. С3).

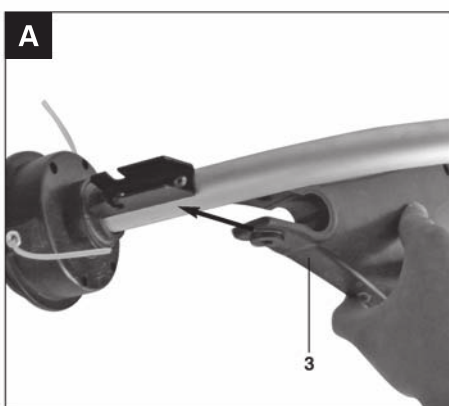

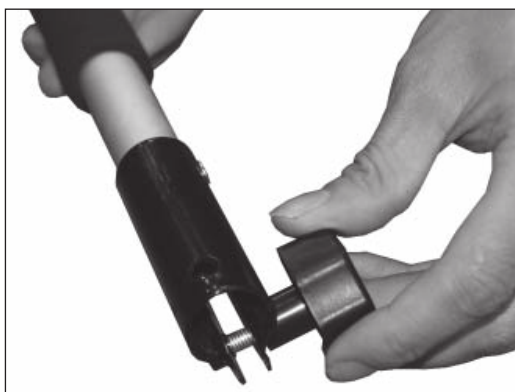

Открутите винт с барашковой гайкой из соединительной муфты.

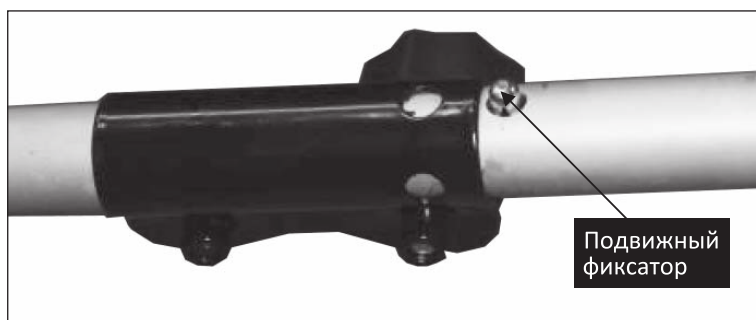

Вставьте нижнюю часть штанги в соединительную муфту.

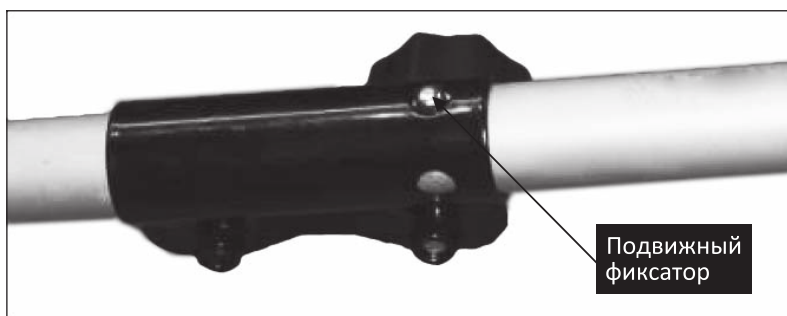

Нажмите до конца подвижный фиксатор и задвиньте нижнюю часть штанги в муфту. Следите за тем, чтобы кнопка фиксатора совпала с отверстием в муфте.



Закрутите винт с барашковой гайкой и плотно затяните его рукой.

ТОПЛИВО И МАСЛО

РЕКОМЕНДУЕМОЕ ТОПЛИВО

Для приготовления топливной смеси используйте неэтилированный бензин с октановым числом 92, смешанный с моторным маслом для двухтактных двигателей с воздушным охлаждением, в пропорции 50:1.

Используйте двухтактное моторное масло Champion для высокооборотистых двухтактных двигателей с воздушным охлаждением, которое имеет классификацию API TC-3 или JASO FD. Применяемые аналогичные двухтактные масла других производителей должны иметь классификацию не ниже API TB/C или JASO FC/D. Никогда не используйте масло, предназначенное для двигателей с водяным охлаждением, масло для низкооборотистых двухтактных двигателей или масло для четырехтактных двигателей.

Для определения пропорций смешивания используйте ТАБЛИЦУ ПРОПОРЦИЙ ТОПЛИВНОЙ СМЕСИ.

ПРИГОТОВЛЕНИЕ ТОПЛИВНОЙ СМЕСИ

1. Смешивайте бензин и масло в специальной емкости из металла или пищевого пластика. Смесь приготавливать в хорошо проветриваемом помещении или на открытом воздухе..
2. Вылейте в емкость половину приготовленного для работы бензина.
3. Добавьте необходимое количество двухтактного моторного масла.
4. Плотно закройте крышку емкости.
5. Тщательно взболтайте топливную смесь в емкости.
6. Медленно откройте крышку емкости с тем, чтобы выпустить воздух, после чего долейте оставшийся бензин. Закройте емкость и вновь тщательно взболтайте.
7. Перед каждой заправкой топливного бака тщательно взболтайте топливную смесь в емкости.

ТАБЛИЦА ТОПЛИВНОЙ СМЕСИ

БЕНЗИН	МАСЛО	СООТНОШЕНИЕ
1 литр	20 мл	50:1
5 литров	100 мл	50:1
10 литров	200 мл	50:1



ПРЕДУПРЕЖДЕНИЕ!

Готовую к работе топливную смесь рекомендуется использовать в течение 90 дней. При длительном хранении топливная смесь окисляется, становится неоднородной и непригодной к применению. Никогда не используйте топливную смесь, которая была приготовлена более чем 90 дней назад.



ПРЕДУПРЕЖДЕНИЕ!

При приготовлении топливной смеси тщательно выдерживайте соотношение бензин/масло. Никогда не заправляйте чистый бензин для заправки двигателя вашей бензопилы.



ПРЕДУПРЕЖДЕНИЕ!

Факт поломки двигателя в результате эксплуатации на чистом бензине, с неправильно приготовленной или старой топливной смесью, не подлежит гарантийному ремонту.



ПРЕДУПРЕЖДЕНИЕ!

Не храните двигатель с топливом в баке в закрытом помещении. Топливо и его пары крайне взрывоопасны. Не смешивайте бензин с маслом непосредственно в топливном баке двигателя. Используйте только сертифицированные канистры из металла или пищевого пластика. Обращаться с топливом и заполнять топливный бак должны только взрослые. Проводите все работы с топливом только на открытом воздухе, или в хорошо проветриваемом помещении, вдали от источников возможного воспламенения. Не запускайте двигатель, если топливо пролито. Протрите остатки пролитой смеси и дождитесь их полного высыхания.

ЭКСПЛУАТАЦИЯ

Необходимо принять во внимание законодательные предписания по проведению мероприятий для защиты от шума, которые на местах могут отличаться друг от друга.

На нижней стороне защитной крышки находится нож (рис.Н поз. F) для автоматического регулирования длины нити. Он закрыт защитным приспособлением. Удалите это защитное приспособление перед началом работы, а после работы установите вновь.

ЗАПУСК ХОЛОДНОГО ДВИГАТЕЛЯ

Заполните топливный бак соответствующим количеством топливной смеси. Смотрите также раздел «топливо и масло».

1. Установите устройство на ровную, твердую поверхность.
2. Установить рычаг привода воздушной заслонки в позицию I/I.
3. Подкачать бензиновый насос (Primer) 10 раз (рис.D).
4. Установить переключатель включено-выключено в позицию III.
5. Нажмите на блокировку дроссельного рычага и крепко удерживайте устройство Одной рукой при полностью выжатом дроссельном рычаге.
6. Другой рукой вытянуть трос пуска (рис. A/поз.15) до первого сопротивления. Затем резко дернуть трос пуска.
7. После запуска двигателя дайте ему прогреться в течении примерно 30 секунд и затем поставьте рычаг привода воздушной заслонки в позицию Run I I I. Если двигатель не запустился, то повторите шаги с 1 по 7.



ВНИМАНИЕ:

Не давайте тросу пуска возвращаться с большой скоростью. Это может привести к повреждению. Внимание: при запуске двигателя режущий инструмент начинает вращаться.



ВНИМАНИЕ:

Если двигатель после нескольких попыток не запускается, то прочтите раздел «Устранение неисправностей двигателя».



ВНИМАНИЕ:

Трос пуска необходимо дергать всегда по прямой. Если его тянуть под углом, то возникнет трение в проушине. Из-за этого трения шнур сотрется и износится быстрее. Всегда поддерживайте пусковую рукоятку, в то время как шнур вновь сам затягивается. Не позволяйте шнуру из вытянутого положения затягиваться произвольно с большим ускорением.

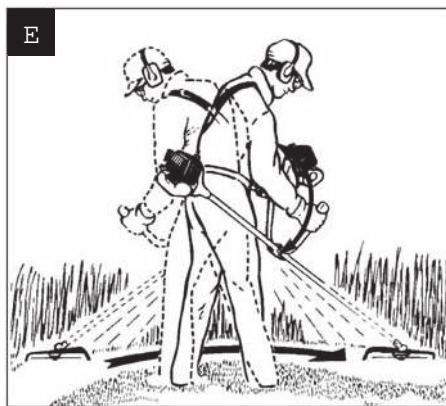

ПУСК ПРОГРЕТОГО ДВИГАТЕЛЯ

Устройство простояло без работы не более 15-20 минут)

1. Установить устройство на жесткую, ровную поверхность.
2. Установить выключатель в положение «I».
3. Зафиксировать дроссельный рычаг (также, как и при «Пуске двигателя в холодном состоянии»).
4. Удерживайте устройство и вытяните пусковой трос до тех пор, пока не почувствуете сопротивление. Теперь дерните быстро пусковой трос. Устройство должно запуститься после 1-2 рывков. Если двигатель после 6 рывков все еще не запустился, то повторите шаги с 1 по 7 раздела Пуск двигателя в холодном состоянии.

ОСТАНОВКА ДВИГАТЕЛЯ

Порядок действия при аварийном выключении:

если необходимо немедленно выключить двигатель, то для этого переведите выключатель включено-выключено в положение «СТОП» или «0»

Порядок действий в нормальной ситуации:

Отпустите дроссельный рычаг и подождите до тех пор, пока двигатель перейдет в режим холостого хода. Переставьте затем выключатель включено-выключено в положение «СТОП» или «0».

УКАЗАНИЯ К РАБОТЕ



ОСТОРОЖНО:

Запрещено использовать металлическую проволоку или металлическую проволоку в пластмассовой оболочке любого типа в головке шнура. Пользователь может получить серьезные травмы. Для удлинения режущего шнура, включите двигатель на полный газ и нажмите («BUMP») головку шнура о землю. Шнур удлинится автоматически. Нож на защитном щитке укороти и шнур до необходимой длины (рис. 11).

УДЛИНЕНИЕ РЕЖУЩЕГО ШНУРА



ОСТОРОЖНО:

Удаляйте регулярно все остатки травы и сорняка с устройства чтобы избежать перегрева штанги. Дёрн, трава, остатки сорняка застревают под защитным щитком (рис. 12), это мешает достаточному охлаждению штанги. Осторожно удалите остатки отверткой или подобным предметом.

РАЗЛИЧНЫЕ МЕТОДЫ СТРИЖКИ

Если устройство собрано с кожухом и головкой шнура правильно, то оно может срезать сорняк и высокую траву в труднодоступных местах, таких как например, вдоль заборов, стен и фундаментов, а также вокруг деревьев, триммер можно также использовать для «косыбы» и для подготовки сада к лучшему проведению очистки, путем удаления растительности на определенном участке почти до земли.

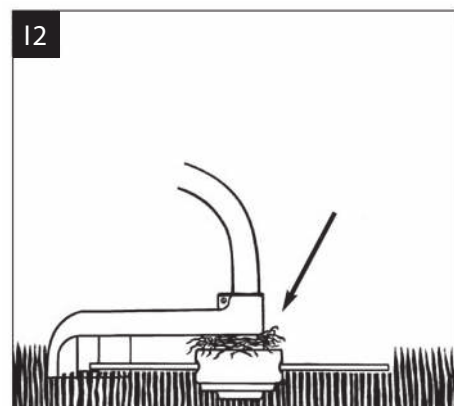
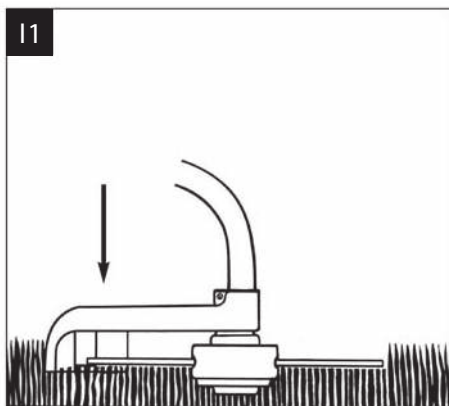

СТРИЖКА / КОСЬБА

Осуществляйте движения триммером как серпой из стороны в сторону. Держите головку шнура всегда параллельно земле. Проверьте участок земли и установите желаемую высоту резки. Водите и удерживайте головку шнура на желаемой высоте для того, чтобы достичь равномерности среза (рис. 13).



ВНИМАНИЕ:

даже осторожное проведение стрижки рядом с фундаментом, стенами из камня и бетона и т.п. вызывает повышенный износ шнура.

НИЗКАЯ СТРИЖКА

Удерживайте триммер с небольшим наклоном прямо перед собой таким образом, чтобы нижняя сторона головки шнура находилась над землей и шнур попадал на нужное место. Осуществляйте стрижку всегда от себя. Не тяните триммер к себе.

РЕЗКА У ЗАБОРА / ФУНДАМЕНТА

При резке необходимо медленно приближаться к изгородям из провололочной сети и, заборам из штакетника, стенам из натурального камня и фундаментам если необходимо осуществлять резку в непосредственной близости от них, без соприкосновения шнура с помехой. Если шнур касается, например, камней, каменных стен или фундамента, то он изнашивается и обтрепывается. ЕСЛИ шнур ударится о сетку изгороди, то он обломится.

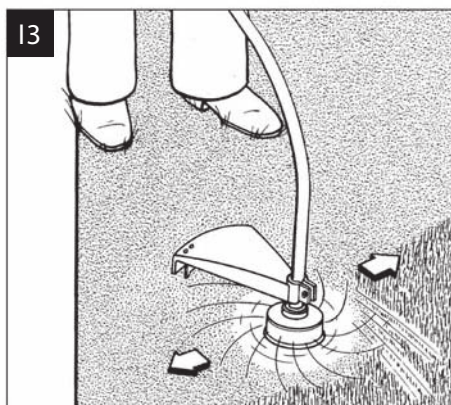

СТРИЖКА ВОКРУГ ДЕРЕВЬЕВ

Если Вы стрижете вокруг стволов деревьев, то приближайтесь к ним медленно для того, чтобы шнур не коснулся коры.

Обойдите вокруг дерева и срежьте при этом слева направо.

Приближайтесь к траве или сорняку концом шнура и слегка наклоните головку шнура вперед.



ОСТОРОЖНО:

Будьте в высшей степени осторожны при косьбе. Выдерживайте при таких работах дистанцию 30 метров до других людей и животных.

КОСЬБА

Косьба обозначает удаление любой растительности до самой земли. Для этого склоните головку шнура на угол примерно в 30 градусов вправо. Установите рукоятку в желаемую позицию. Учтите существующую повышенную опасность получения травмы для пользователя, посторонних и животных, а также опасность причинить ущерб отброшенными предметами (например камнями) (рис. 14).



ОСТОРОЖНО:

не удаляйте при помощи триммера посторонние предметы с тротуара и т.п.! Триммер является очень мощным устройством, поэтому небольшие камни и прочие предметы могут быть отброшены на 15 метров и более и нанести травмы или вызвать повреждение машин, домов и окон.

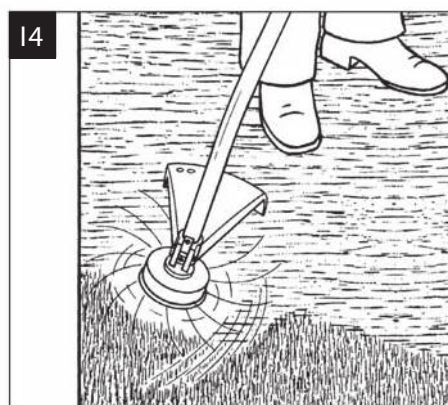

ЧИСТКА, ТЕХОБСЛУЖИВАНИЕ, ХРАНЕНИЕ, ТРАНСПОРТИРОВКА И ЗАКАЗ ЗАПАСНЫХ ДЕТАЛЕЙ

ОЧИСТКА

- Очищайте защитные устройства, вентиляционные отверстия и корпус двигателя как можно лучше от пыли и грязи. Протрите головку чистой ветошью или продуйте сжатым воздухом с низким давлением.
- Мы рекомендуем очищать фрезу после каждого использования.
- Очищайте устройство регулярно влажной тряпкой с небольшим количеством жидкого мыла. Не используйте моющие средства или растворители, они могут разъесть пластмассовые части устройства. Следите за тем, чтобы вода не попала вовнутрь устройства.

ТЕХОБСЛУЖИВАНИЕ

Перед проведением техобслуживания заглушите двигатель и снимите колпак со свечи зажигания.

Замена катушки шнура и режущего шнура

1. Открутите крепежный винт (рис. J1) против часовой стрелки (рис. J2) и удалите его.
2. Снимите катушку (рис. J3 поз. H) и выньте пружину (рис. J3 поз. I) из шпинделя (рис. J3 поз. J).

Приведенные ниже шаги необходимо выполнить только в том случае, если необходимо заменить только шнур, а не весь шпиндель:

- Удалите остаток режущего шнура из катушки.

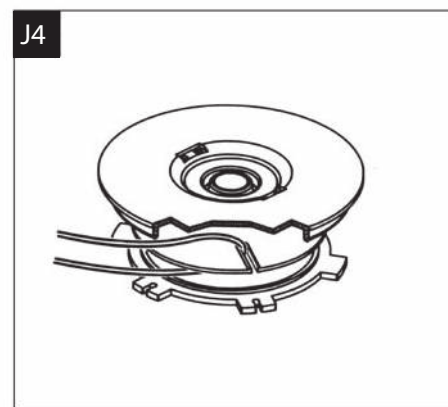
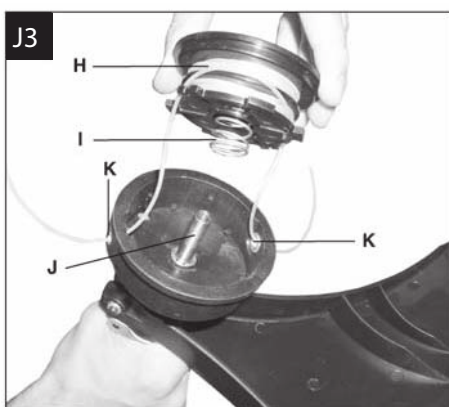
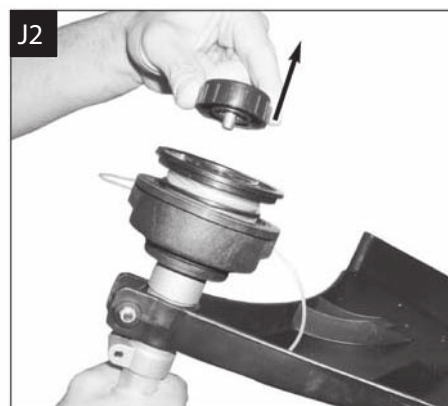

- Сложите новый режущий шнур в середине и уложите петлю в одно из отверстий катушечного делителя (рис. J4).
 - Намотайте шнур с натяжкой по часовой стрелке, как показано на рисунке (рис. J5), при этом обе половины катушечного делителя будут разъединены. Намотайте весь корд, оставив конец длиной 15 см.
3. Закрепите каждый конец шнура в отверстиях (рис. J6) на противоположных сторонах катушки.
 4. Вставьте пружины внутрь катушки и проденьте каждый конец шнура сквозь одно из проушин в креплении катушки (рис. J3/К). Вставьте катушку в крепление катушки. Внимательно следите за тем, чтобы пружина проскальзывала над шпинделем без заеданий. Вдавите рукой катушку в крепление катушки и прочно привинтите другой рукой крепежный винт (рис. J7). С силой потяните за каждый из концов шнура, чтобы освободить шнур из шлицов.

Технический уход за воздушным фильтром (рис. F1-F2)

Загрязненные воздушные фильтры снижают мощность двигателя из-за уменьшения подачи воздуха в карбюратор.

Поэтому необходимо осуществлять регулярный контроль. Необходимо контролировать воздушный фильтр через каждые 25 часов работы и при необходимости чистить его. При высокой концентрации пыли в воздухе нужно чаще проверять воздушный фильтр.

1. Снимите крышку воздушного фильтра (рис. F1-F2)
2. Выньте фильтрующий элемент. Очистите фильтрующий элемент выстучав его или продув, при необходимости нужно промыть теплой мыльной водой. Сборка осуществляется в обратной последовательности.



ВНИМАНИЕ:

Запрещено промывать воздушный фильтр бензином или горючими растворителями.

Технический уход за свечой зажигания (PHC.G1-G2)

Расстояние между электродами = 0,6 мм. выверните свечу зажигания с усилием 12-15 нм.

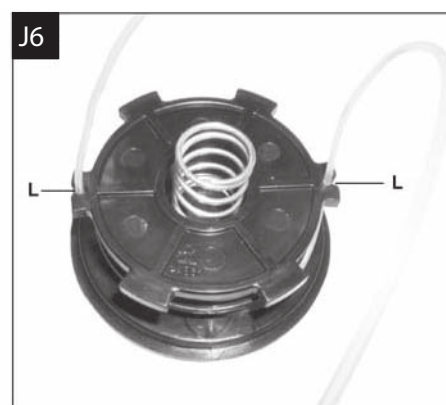
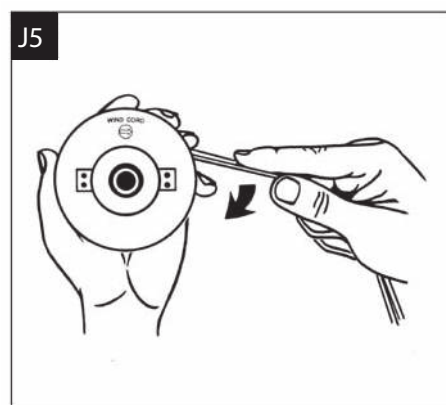

Проверьте свечу зажигания на загрязнения В первый раз после 10 часов работы и очистите ее при помощи щетки с щетиной из медной проволоки. Затем проводить техобслуживание свечи зажигания через каждые 50 часов работы.

1. Выньте штекер свечи зажигания (рис. G1) вращательным движением.
2. Удалите свечу зажигания (рис. G2) при помощи приложенного ключа свечи зажигания.
3. Сборка осуществляется в обратной последовательности.

Заточивание ножа защитного кожуха

Нож защитной крышки (рис. H/F) может со временем затупиться. Если Вы обнаружили такой факт, то вывинтите 2 винта, которыми нож защитной крышки прикреплен к защитной крышке. Зажмите нож в тисках. Наточите нож при помощи плоского напильника, при этом следите за тем, чтобы сохранился угол режущей кромки. Обработку производите только в одну сторону.

Регулировка карбюратора

Перед всеми работами на карбюраторе нужно вначале удалить крышку воздушного фильтра так, как показано на рисунках (F1 и F2).

Регулировка тяги троса газа:



ВНИМАНИЕ:

Регулировку карбюратора разрешается осуществлять только в авторизованном сервисном центре.

Если со временем максимальная скорость вращения устройства не сможет быть достигнутой и все другие причины, приведенные в разделе «Устранение неисправностей» причины будут исключены, то возможно причина лежит в регулировке тяги троса газа. Вначале проверьте полностью или нет поворачивается заслонка М до упора N. при полностью выжатом курке газа.

Если заслонка карбюратора не касается упора, то необходимо провести дополнительную регулировку. Для регулировки тяги газового троса необходимо осуществить следующее:

- Ослабьте контргайки (рис. K2) на несколько вращений.
- Вывинтите регулировочный винт (рис. K2) до тех пор, пока заслонка карбюра-

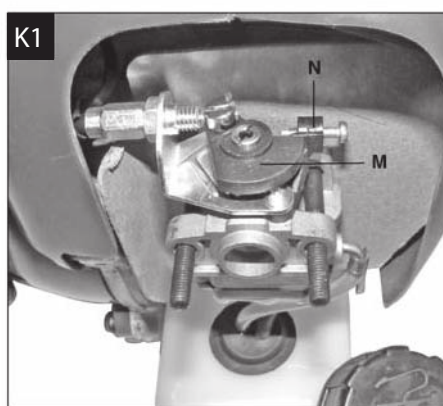

тора при полностью выжатом газе, как показано на рисунке К1, не прикоснется к упору.

- Вновь прочно затяните контргайки.

Регулировка газа состояния покоя:



ВНИМАНИЕ:

Регулировку газа состояния покоя производить на нагретом устройстве.

Если устройство при не задействованном дроссельном рычаге глохнет, а все другие причины из раздела 10 Устранение неисправностей исключены, то необходимо провести дополнительную регулировку газа состояния покоя. Для этого вращайте винт регулировки газа состояния покоя (рис. К2 поз. 5) в направлении вращения часовой стрелки до тех пор, пока устройство не будет работать ровно на холостом ходу.

Если газ состояния покоя настолько сильно выжат, что режущее приспособление вращается, о путем вращения влево винта нужно газ состояния покоя (рис. К2) уменьшить до такой степени, чтобы режущее приспособление юльше не вращалось.

ХРАНЕНИЕ



ВНИМАНИЕ:

Неправильные действия при выполнении следующих шагов могут привести к тому, что на внутренних стенках карбюратора образуются отложения, которые могут вызвать затруднения при пуске или серьезные повреждения устройства.

1. Осуществите все работы по техобслуживанию:
2. Слейте топливо из бака (используйте для этого обычный пластмассовый бензиновый насос из магазина строительных деталей).
3. После того как топливо будет слито, запустите устройство.
4. Устройство должно поработать на холостом ходу, пока оно не остановится. Это освободит карбюратор от оставшегося топлива.
5. Дайте устройству остыть (примерно 5 минут).
6. Удалите свечу зажигания.

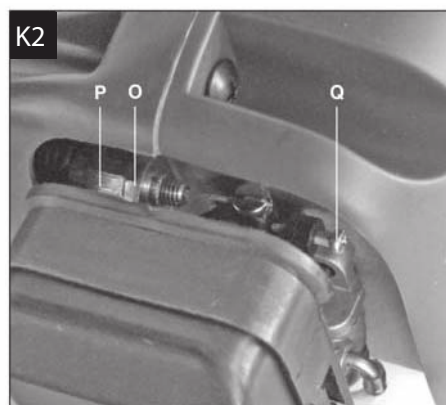

7. Залейте чайную ложку масла для 2-х тактного двигателя в камеру сгорания. Потяните осторожно пару раз пусковой трос, для того чтобы смазать внутренние части маслом. Вставьте свечу зажигания на место. Очистите внешнюю сторону корпуса устройства.
8. Храните устройство в прохладном, сухом месте за пределами досягаемости источников воспламенения и горючих веществ. Удобрения или другие химические вещества для огорода часто содержат вещества, ускоряющие коррозию металлов. Не храните устройство на удобрениях или в их близи, а также вблизи других химикатов.

Подготовка к работе

1. Удалите свечу зажигания.
2. Потяните несколько раз пусковой шнур для того, чтобы удалить избыточное масло из камеры сгорания.
3. Очистите свечу зажигания и отрегулируйте расстояния между электродами или установите новую свечу зажигания.
4. Заполните бензиновый бак. Смотрите раздел «Топливо и масло».
6. Осуществите шаги с 1 по 7, указанные в разделе «Пуск двигателя в холодном СОСТОЯНИИ».

ТРАНСПОРТИРОВКА

Если Вы желаете транспортировать устройство то опорожните перед этим бензиновый бак. Очистите устройство при помощи щетки от грубого сора.

УСТРАНЕНИЕ НЕИСПРАВНОСТЕЙ

<i>ПРОБЛЕМА</i>	<i>ВЕРОЯТНАЯ ПРИЧИНА</i>	<i>КОРРЕКТИРУЮЩЕЕ ДЕЙСТВИЕ</i>
устройство не запускается	неправильные действия при старте	следуйте при старте приведенным указаниям
	нагар или влага на свече зажигания	свечу зажигания очистить или заменить новой
	неправильная регулировка карбюратора	обратитесь в авторизованную службу сервиса
устройство запускается, но не достигает полной мощности	неправильная регулировка рычага дросселя	отрегулировать
	загрязнен воздушный фильтр	очистить воздушный фильтр
	неправильная регулировка карбюратора	обратитесь в авторизованную службу сервиса
двигатель работает неравномерно	неправильное расстояние между электродами на свече зажигания	свечу зажигания очистить и отрегулировать расстояние между электродами или вставить новую свечу зажигания
	неправильная регулировка карбюратора	обратитесь в авторизованную службу сервиса
двигатель выделяет много дыма	неправильная смесь топлива	используйте надлежащую топливную смесь (смотрите таблицу топливной смеси)
	неправильная регулировка карбюратора	обратитесь в авторизованную службу сервиса

УТИЛИЗАЦИЯ И ВТОРИЧНАЯ ПЕРЕРАБОТКА

Устройство находится в упаковке для того, чтобы избежать его повреждений при транспортировке. Эта упаковка является сырьем и поэтому может быть использована повторно или направлена во вторичную переработку сырья

Устройство и его принадлежности состоят из различных материалов, таких как например металл и пластмасса. Утилизируйте дефектные детали в местах сбора особых отходов. Информацию об этом Вы можете получить в специализированном магазине или в местных органах правления!

**ПРОИЗВОДИТЕЛЬ
ОСТАВЛЯЕТ ЗА СОБОЙ ПРАВО
ВНОСИТЬ ИЗМЕНЕНИЯ В КОНСТРУКЦИЮ
ОТДЕЛЬНЫХ ДЕТАЛЕЙ И УЗЛОВ,
НЕ УХУДШАЮЩИХ КАЧЕСТВО ИЗДЕЛИЯ,
БЕЗ ПРЕДВАРИТЕЛЬНОГО УВЕДОМЛЕНИЯ.
ПОСЛЕ ПРОЧТЕНИЯ ИНСТРУКЦИИ СОХРАНИТЕ ЕЕ
В ДОСТУПНОМ НАДЕЖНОМ МЕСТЕ.**

www.championtool.ru