

PATRIOT

ИНСТРУКЦИЯ ПО ЭКСПЛУАТАЦИИ

ПУШКА ТЕПЛОВАЯ ДИЗЕЛЬНАЯ ПОРТАТИВНАЯ

| **DTC 50i** |

ПРОГРАММА ЛОЯЛЬНОСТИ ДЛЯ РОЗНИЧНЫХ ПОКУПАТЕЛЕЙ

ПОЛУЧИТЕ ЦИФРОВОЙ ГАРАНТИЙНЫЙ ТАЛОН

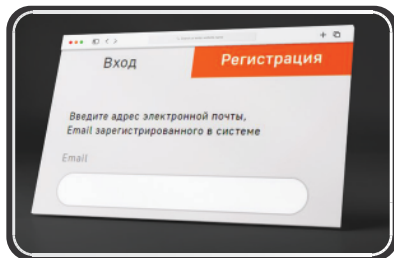

1 Авторизуйтесь на сайте
my.onlypatriot.com

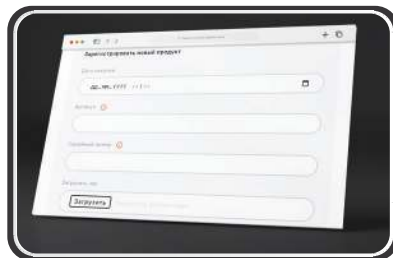

2 Зарегистрируйте кассовый чек
в течение 30 дней после покупки

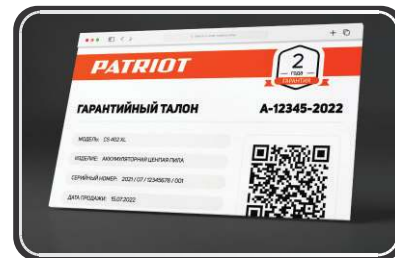

3 Получите цифровой гарантийный
талон с расширенной гарантией

КОПИТЕ БОНУСЫ И УЧАСТВУЙТЕ В ЕЖЕМЕСЯЧНЫХ
РОЗЫГРЫШАХ ПРИЗОВ



Регистрируйте товары
my.onlypatriot.com



Оставляйте отзывы на товары
и получайте бонусы



Обменивайте бонусы
на ценные подарки

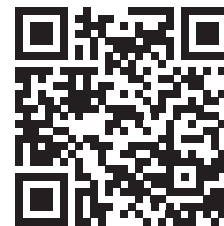

ИНСТРУКЦИЯ ПО ВЫПУСКУ ЦИФРОВОГО
ГАРАНТИЙНОГО ТАЛОНА, УСЛОВИЯ
РАСШИРЕННОЙ ГАРАНТИИ И СПИСОК ТОВАРОВ

ОБЛАСТЬ ПРИМЕНЕНИЯ И НАЗНАЧЕНИЕ	5
ОСНОВНЫЕ ТРЕБОВАНИЯ ПО БЕЗОПАСНОСТИ	5
УСТРОЙСТВО И СХЕМЫ УСТАНОВКИ	7
ТЕХНИЧЕСКИЕ ХАРАКТЕРИСТИКИ	8
СБОРКА ОБОРУДОВАНИЯ	9
ПОДГОТОВКА К РАБОТЕ	10
ПАНЕЛЬ УПРАВЛЕНИЯ	12
ОСНОВНЫЕ НАСТРОЙКИ	13
ИНСТРУКЦИЯ ПО ИСПОЛЬЗОВАНИЮ	16
КОДЫ НЕИСПРАВНОСТЕЙ	18
ТЕХНИЧЕСКОЕ ОБСЛУЖИВАНИЕ	19
СРОК СЛУЖБЫ, УСЛОВИЯ ХРАНЕНИЯ, ТРАНСПОРТИРОВКИ И УТИЛИЗАЦИИ	19
КОМПЛЕКТАЦИЯ	20
ГАРАНТИЙНЫЙ ТАЛОН	21
ГАРАНТИЙНЫЕ ОБЯЗАТЕЛЬСТВА	22
СЕРВИСНЫЕ ЦЕНТРЫ	23
РАСШИФРОВКА СЕРИЙНОГО НОМЕРА	25

БЛАГОДАРИМ ВАС ЗА ПРИОБРЕТЕНИЕ ОБОРУДОВАНИЯ ТОРГОВОЙ МАРКИ PATRIOT.



ВНИМАНИЕ! Данный инструмент является технически сложным товаром, не предполагающим эксплуатацию с целью извлечения коммерческой выгоды. Инструкция содержит необходимую информацию, касающуюся работы и технического обслуживания портативной дизельной тепловой пушки PATRIOT. Внимательно ознакомьтесь с Инструкцией перед началом эксплуатации. Не допускайте людей, не ознакомившихся с данным руководством к работе. Настоящая Инструкция является частью изделия и должна быть передана покупателю при его приобретении.

Все дизельные тепловые пушки PATRIOT прошли тщательный контроль, прибор отвечает основным требованиям безопасности и здравоохранения. Информация, содержащаяся в Инструкции по эксплуатации, является справочным материалом и действительна на момент издания. Изготовитель оставляет за собой право вносить в конструкцию изменения, не ухудшающие характеристики инструмента, без предварительного уведомления.

Условия реализации

Розничная торговля инструментом и изделиями производится в магазинах, отделах и секциях магазинов, павильонах и киосках, обеспечивающих сохранность продукции, исключающих попадание воды. При совершении купли продажи лицо, осуществляющее продажу товара, проверяет в присутствии покупателя внешний вид товара, его комплектность и работоспособность. По возможности производит отметку в гарантийном талоне, прикладывает гарантийный чек. Предоставляет адреса сервисных центров.

Теплогенераторы PATRIOT предназначены для обогрева помещений в условиях умеренного и холодного климата, категории размещения УХЛ 3.1 по ГОСТ 15150-69.

Соответствует требованиям

Технического регламента Таможенного союза:

- «О безопасности низковольтного оборудования» (ТР ТС 004/2011).
- «О безопасности машин и оборудования» (ТР ТС 010/2011).
- «Электромагнитная совместимость технических средств» (ТР ТС 020/2011).

ОБЛАСТЬ ПРИМЕНЕНИЯ И НАЗНАЧЕНИЕ / ОСНОВНЫЕ ТРЕБОВАНИЯ ПО БЕЗОПАСНОСТИ

ОБЛАСТЬ ПРИМЕНЕНИЯ И НАЗНАЧЕНИЕ

Назначение

Портативная дизельная тепловая пушка, предназначена для безопасного, надежного и эффективного обогрева различных помещений, складов, цехов, бытовок, домов, палаток, на строительных площадках, в автофургонах. Кроме того, ею можно оттаивать салоны автобусов, кабины автомобилей, отогреть двигатели и охлаждающую жидкость в них в холодное время года.

Область применения

Изделие предназначено для использования в районах с умеренным климатом с характерной температурой от -30°C до $+40^{\circ}\text{C}$, относительной влажностью не более 80%, отсутствием прямого воздействия атмосферных осадков и чрезмерной запыленности воздуха.

Функциональность

1. Подогреватель дизельного топлива (далее — подогреватель) использует в работе постоянный ток 12 В. Существует два вида режимов управления подогревателем: Автоматический режим управления и Ручной режим управления. Нагреватель используется в качестве топлива дизельное топливо, соответствующее температуре окружающей среды, и может быть запущен и нормально работать при температуре выше $+5^{\circ}\text{C}$. Воздух, прогоняемый через подогреватель, нагревается через теплообменник за счет энергии, которая поступает от сжигания топлива, а затем выдувается туда, где он необходим. Этот тип нагревателя

обладает преимуществом компактной структуры, легкого веса, высокой тепловой эффективности, экономии электроэнергии и топлива, отсутствию вредных выхлопных газов, а также простоты установки.

2. Обогреватель избавляет от повреждений автомобиля, вызванных резким падением температуры, повышает температуру внутри автомобиля и подогревает охлаждающую жидкость двигателя, чтобы избежать износа двигателя при низкой температуре. Способствует оттаиванию салона автомобиля, запуску мотора и размораживанию стекол.

ОСНОВНЫЕ ТРЕБОВАНИЯ ПО БЕЗОПАСНОСТИ



ВНИМАНИЕ! Прочтите все предупреждения, инструкции, иллюстрации и технические характеристики, прилагаемые к данному дизельному нагревателю. Несоблюдение всех перечисленных ниже инструкций может привести к поражению электрическим током, пожару и/или серьезным травмам.

1. Недопустимо:

- Самостоятельно заменять основные компоненты дизельного нагревателя.
- Использовать запасные части других производителей без разрешения производителя.
- Не соблюдать инструкции и руководства по установке или эксплуатации изделия.

ОСНОВНЫЕ ТРЕБОВАНИЯ ПО БЕЗОПАСНОСТИ

2. При установке и обслуживании разрешается использовать только оригинальные приспособления и запасные части.
3. Тепловая пушка не должна использоваться в местах, где могут образовываться легковоспламеняющиеся пары или пыль, например:
 - Склады топлива (ГСМ, угля и т. д).
 - Склады пиломатериалов.
 - Зернохранилища и другие подобные места.
 - Автозаправочные станции.

Держитесь подальше от топливных баков, баллонов со сжатыми газами, огнетушителей, одежды, бумаги, различного мусора и других легковоспламеняющихся предметов.

4. Не используйте прикуриватель для запуска.
5. Не используйте тепловую пушку в закрытых и/или непроветриваемых помещениях.
6. При заправке топливом нагреватель должен быть выключен.
7. Не отключайте электроэнергию во время работы.
8. В случае утечки или вытекания топлива из топливной системы прибора, пожалуйста, обязательно свяжитесь с представителями авторизованного сервисного центра PATRIOT для ремонта.
9. Пушка прекратит нагрев после срабатывания защиты от перегрева. Пожалуйста, не отключайте питание. После естественного охлаждения и выключения машины ее можно снова запустить.

10. После выключения пушки, пожалуйста, не отключайте питание сразу. Для полной остановки работы оборудования требуется 3-5 минут.
11. После запуска пушки в течение 3-5 минут она начнет нормально работать и нагреваться. Пожалуйста, подождите.
12. Когда нагреватель только запущен, ток относительно высок, поэтому для питания требуется адаптер с напряжением 12В и током 15А или выше.
13. Запрещается передвигать, поднимать или обслуживать остывшую, работающую или включенную в сеть дизельную тепловую пушку.
14. Не накрывайте пушку во время работы и не преграждайте движение воздуха на входе и выходе из оборудования.
15. Этим оборудованием могут пользоваться дети старше четырнадцати лет и лица, которые получили инструктаж по безопасному использованию прибора и понимают связанные с ним опасности.



ВНИМАНИЕ! Легковоспламеняющиеся вещества.

Во время установки/использования, обслуживания и утилизации прибора обратите внимание на то, что вокруг выхлопной трубы не должно быть легковоспламеняющихся веществ, так как температура выхлопной трубы очень высока во время работы. Соблюдайте осторожность, чтобы не вызвать пожар из-за воспламенения легковоспламеняющихся материалов.



ВНИМАНИЕ! Выхлопные газы. При установке/использовании, обслуживании и утилизации прибора, пожалуйста, установите прибор так, чтобы обеспечить вентиляцию во избежание отравления угарным газом. Расположите выпускное отверстие на открытом воздухе, чтобы предотвратить просачивание выхлопных газов.

УСТРОЙСТВО И СХЕМЫ УСТАНОВКИ (Рис. 1)

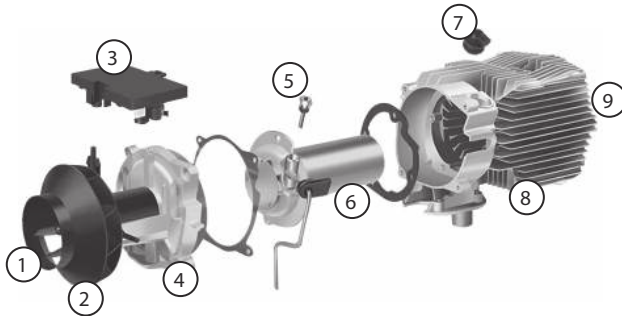

- | | |
|--|---|
| 1 — входное окно для забора свежего воздуха; | 6 — камера сгорания; |
| 2 — вентилятор подачи воздуха; | 7 — термодатчик; |
| 3 — панель управления; | 8 — теплообменник; |
| 4 — жаропрочная крыльчатка; | 9 — выходное окно для нагнетания нагретого воздуха. |
| 5 — свеча зажигания; | |

Рис. 1

Примеры установки тепловой пушки в различных автотранспортных средствах

1. Грузовики.

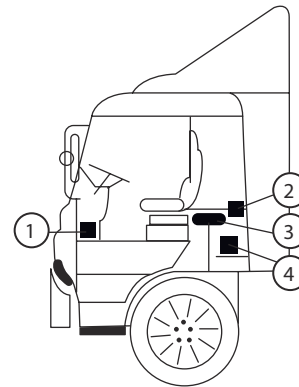

- 1 — на месте для ног второго водителя;
- 2 — на задней стенке кабины;
- 3 — на спинке водительского сиденья;
- 4 — в ящике для инструментов.

2. Автофургоны (Автодома).

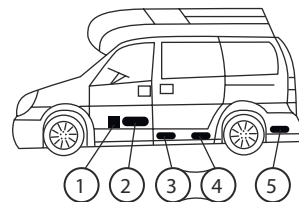

- 1 — перед пассажирским сиденьем;
- 2 — между водительским и пассажирским сиденьем;
- 3 и 4 — под контейнером;
- 5 — в багажнике.

PATRIOT

УСТРОЙСТВО И СХЕМЫ УСТАНОВКИ / ТЕХНИЧЕСКИЕ ХАРАКТЕРИСТИКИ

3. Универсалы.

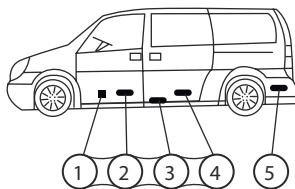

В основном обогреватель устанавливается в пассажирском (1-4) или багажном (5) отделении автомобиля. Если его невозможно установить, закрепите обогреватель под днищем автомобиля, но опасайтесь брызг.

4. Строительная техника.

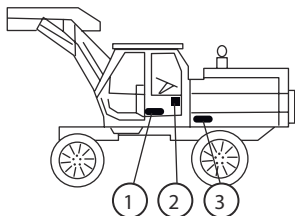

- 1 — под водительским сиденьем;
- 2 — на задней стенке кабины;
- 3 — внутри защитного ящика.



ВНИМАНИЕ! При заправке портативной дизельной пушки рекомендуется использовать высококачественное дизельное топливо. Другие виды топлива, такие как керосин, растительное масло, бензин, отработанное масло и т. д., использовать нельзя. В противном случае обогреватель может выйти из строя.

ТЕХНИЧЕСКИЕ ХАРАКТЕРИСТИКИ

Модель	DTC 50i
Серия (Тип)	DTCi
Модификация	50
Артикул	DTC 50i-87T
Тип топлива	Дизель
Тип нагрева	Непрямой
Тепловая мощность, кВт	5,0
Напряжение эл. сети, В	12/24/230 – 50Гц
Площадь обогрева, м ²	50
Производительность, м ³ /час	190
Расход топлива, л/час	0,53
Объем топливного бака, л	5,0
Индикатор уровня топлива (окно)	Есть
Температурный диапазон нагрева воздуха	От +5°C до +40°C
Регулировка мощности вручную	6 уровней
Поддержка заданной температуры	Автоматически
Цифровой термостат	Точность задачи t° до 1°C
Термозащита	Есть
Дистанционное управление включением и температурой	Пульт с батареей
Непрерывное время работы	Более 7 часов
Класс защиты	IP 21
Габариты изделия ДхШхВ, мм	470x255x240
Вес, кг	9,3

СБОРКА ОБОРУДОВАНИЯ

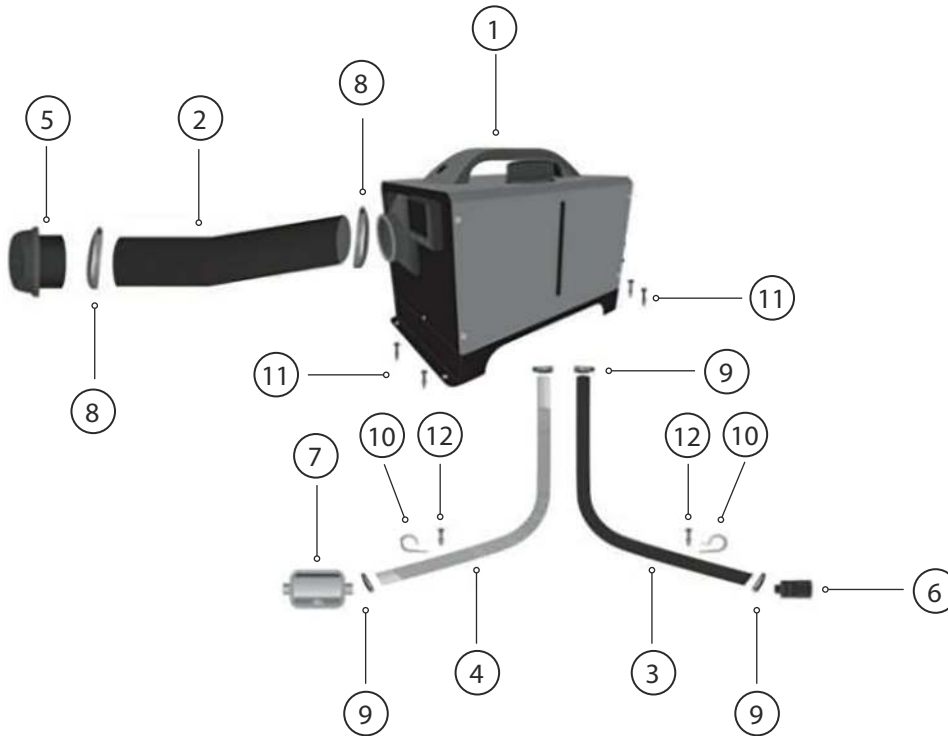

- 1 — тепловая пушка;
- 2 — выходная гофротруба подачи нагретого воздуха;
- 3 — трубка подачи воздуха в нагреватель;
- 4 — трубка отвода выхлопных газов из нагревателя;
- 5 — наконечник выходной гофротруба подачи нагретого воздуха;
- 6 — воздушный фильтр;
- 7 — глушитель;
- 8 — хомут выходной гофротрубы подачи нагретого воздуха;
- 9 — хомут для трубок подачи воздуха и выпуска выхлопных газов;
- 10 — фиксирующий зажим;
- 11 — саморез ST4,3x30;
- 12 — саморез ST4,3x20.

ПОДГОТОВКА К РАБОТЕ

Ознакомьтесь с приведенной ниже схемой установки и внимательно изучите меры предосторожности при установке и использовании:

1. Не устанавливайте на бок:

- Боковая установка дизельного нагревателя приведет к утечке топлива внутри машины после периода эксплуатации, образованию большого количества дыма и отравлению угарным газом. При установке оставьте вокруг нагревателя пространство в 10 см для обеспечения хорошей вентиляции.
- При установке обогревателя в помещениях: проделайте в стене отверстие для выхлопной трубы, которая должна быть выведена наружу. Уделите внимание изоляции выхлопной трубы, так как она может сильно нагреваться и стать причиной пожара.
- При размещении обогревателя на открытом воздухе: необходимо удлинить выхлопную трубу, чтобы избежать всасывания выхлопных газов обратно в обогреватель, что может привести к отравлению угарным газом.

2. Меры предосторожности при работе с источником питания:

- Источник питания для дизельного обогревателя должен соответствовать следующим требованиям: напряжение — 12 В; ток — ≥ 20 А, либо от прямого источника питания, либо от аккумулятора. Если питание осуществляется от аккумулятора, не заряжайте его во время работы отопителя, так как недо-

статочный ток может привести к неисправности. Обеспечьте прочное и надежное соединение с батареей. Использование зажимов для фиксации может привести к плохому контакту.

- При удлинении кабеля питания дизельного отопителя диаметр провода должен быть >2 мм². Использование тонкого провода может привести к недостаточному току, в результате чего отопитель не будет работать. После подключения используйте изоляционную ленту, чтобы защитить соединение и предотвратить утечку электричества, которая может привести к пожару.
- Не отключайте питание, когда дизельный отопитель работает при высоких температурах. Это может привести к обратному воспламенению из-за высокой температуры. Многократное повторение этого действия может привести к необратимым повреждениям.

Решения:

- Если питание отключено, и вы сразу же включаете обогреватель, то подождите, пока внутреннее тепло обогревателя полностью рассеется, прежде чем включать его для нормальной работы.
- Если обогреватель включен в течение длительного времени после отключения питания, то неполное сгорание внутри может привести к образованию большого количества дыма. Подождите, пока дым рассеется, и обогреватель автоматически включится и будет работать в нормальном режиме.

3. После установки отопителя необходимо вручную прокачать масло перед его включением:

- Топливопровод отопителя длинный. Перед первым запуском обогревателя необходимо вручную закачать топливо в топливозаборник. В противном случае при включении отопителю потребуется более 30 минут для обнаружения топлива (в течение этого времени он будет постоянно проверять сигнал о наличии топлива). Как только свеча зажигания обнаружит топливо, она зажжется и начнет нагреваться. Подробные инструкции по ручной перекачке топлива см. в руководстве пользователя ЖК-переключателя.
- При ручной перекачке топлива качайте только до впускного отверстия. Чрезмерная перекачка может привести к тому, что обогреватель будет выделять большое количество белого дыма. Быстрое решение: отсоедините топливопровод, включите отопитель и дайте ему остановиться естественным образом, затем снова запустите его. Повторяйте этот процесс до тех пор, пока не прекратится выделение дыма. Снова подсоедините топливопровод и включите отопитель, чтобы возобновить нормальную работу.

- После запуска дизельного отопителя постоянно нагнетайте воздух в воздухопровод с помощью воздушного насоса или высокоскоростной воздуходувки, пока отопитель не запустится и не начнет нормально работать. Если после работы в течение некоторого времени появляется белый дым: это указывает на то, что распылительная сетка засорилась. Верните свечу зажигания, достаньте распылительную сетку, очистите ее поверхность или замените ее на новую.

4. Меры предосторожности при питании дизельного отопителя:

- Требования к источнику питания дизельного нагревателя: напряжение — 12 В; ток — ≥ 20 А. Используйте либо источник питания, либо аккумулятор. (Не заряжайте аккумулятор во время подачи питания на отопитель, так как низкий ток может привести к неисправностям. Обеспечьте надежное соединение аккумулятора без использования зажимов, чтобы избежать плохого контакта. Использование автомобильного прикуривателя в качестве источника питания не рекомендуется из-за недостаточного тока.)



ВНИМАНИЕ!

1. Входное отверстие не должно быть заблокировано, держите его открытым и чистым.
2. Держите выхлопную трубу свободной. Выходное отверстие выхлопной трубы должно находиться вдали от всего легковоспламеняющегося, избегайте нагревания и воспламенения легковоспламеняющихся товаров и погрузки грузов на землю.
3. Для обеспечения оптимального горения помните, что трубу дымоудаления нельзя располагать вверх, она должна быть расположена строго горизонтально или вниз (Рис. 2).

ПРАВИЛЬНО!



Рис. 2

НЕ ПРАВИЛЬНО!

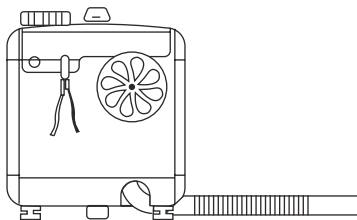

Рис. 3

ПАНЕЛЬ УПРАВЛЕНИЯ (Рис. 3)

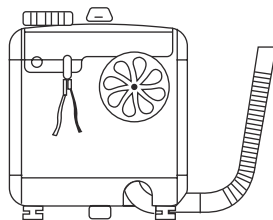
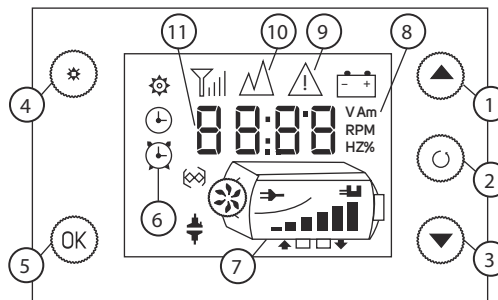

- 1 — кнопка увеличения температуры;
- 2 — кнопка включения / выключения;
- 3 — кнопка снижения температуры;
- 4 — кнопка выбора настройки;
- 5 — кнопка подтверждения выбора;
- 6 — индикация выбранного режима (состояния);
- 7 — индикация работы отопителя;
- 8 — блок данных (индикация параметров);
- 9 — символ неисправности;
- 10 — символ режима высокогорья;
- 11 — отображение данных и параметров.

ОСНОВНЫЕ НАСТРОЙКИ

1. Включение/Выключение

А) Подключите к источнику питания.

При подключении к источнику питания используйте кабели из комплекта поставки. Строго соблюдайте полярность. Красный кабель закрепляйте на красной клемме (положительной «+») тепловой пушки, а черный, соответственно, на черной клемме (отрицательной «-»). Противоположные концы проводов также должны быть правильно подключены либо на блоке питания от сети 230В, либо на аккумуляторе.

Б) Включение питания.

В выключенном состоянии нажмите и удерживайте кнопку «2» в течение 2 секунд, чтобы включить устройство, и на дисплее появится надпись «Power on status», как показано на Рис. 4.

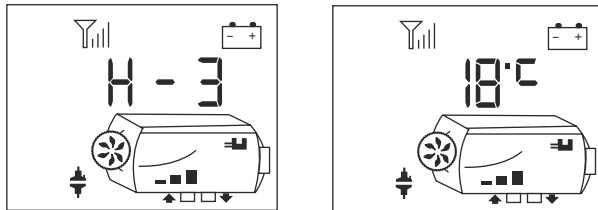

Индикация
ручного режима

Индикация
автоматического режима

Рис. 4

В) Отключение питания.

Во включенном состоянии нажмите и удерживайте кнопку «2» в течение 2 секунд, устройство перейдет в режим выключения и охлаждения, отображая «OFF».

После охлаждения устройство выключится и отобразит «состояние выключения», как показано на Рис. 4.



ВНИМАНИЕ! Не следует принудительно выключать устройство, когда на дисплее отображается «OFF». Выключение может привести к повреждению деталей из-за высокой температуры внутри аппарата и невозможности отвода тепла! Подождите, пока машина не перейдет в состояние выключения, прежде чем выключать питание!

Г) Ручной режим работы.

Ручной режим состоит из 6 уровней (Н1-Н6). Н6 представляет собой максимальную мощность, как показано на «состоянии включения» на рисунке выше. Используйте кнопки «1» или «3» для увеличения/уменьшения уровня мощности нагрева.

Д) Автоматический режим работы.

Автоматический режим, как показано на рисунке выше, с настройкой 20 °С. Используйте кнопки «1» или «3» для увеличения или уменьшения значения температуры и установите диапазон 5-30 °С.

Длительно нажмите кнопку «4» на 2 секунды для переключения между ручным/автоматическим режимами.

2. Переключение между отображаемыми данными при вводе в эксплуатацию

Коротко нажмите кнопку «OK», чтобы переключиться между отображением данных в следующем порядке:

Состояние включения: уровень (или заданная температура) -> температура корпуса -> рабочее напряжение -> температура окружающей среды -> плановое время включения -> плановое время выключения.

Состояние выключения: рабочее напряжение -> температура окружающей среды -> запланированное время включения -> запланированное время выключения.

3. Переключение единиц измерения температуры

Одновременно нажмите и удерживайте кнопки «2»+«1» в течение 2 секунд, чтобы переключить единицы измерения температуры на «Фаренгейт/ Цельсий».

4. Залейте в бак дизельное топливо

Далее. В выключенном состоянии одновременно нажмите на кнопку «1» или «3» на 2 секунды, чтобы вручную управлять насосом для подачи дизельного топлива в камеру сгорания. Отпустите кнопку и прекратите перекачку. Пожалуйста, делайте с осторожностью, чтобы не допустить перелива!



5. Работа в режиме высокогорья (от 4000 м над уровнем моря)



Одновременно нажмите и удерживайте кнопки «4»+«5» в течение 2 секунд, чтобы войти в высотный режим. На дисплее появится символ «11». По окончании использования тепловой пушки в режиме высокогорья и выхода из него, нажмите и удерживайте кнопки «4»+«5» в течение 2 секунд. Пожалуйста, используйте этот режим с осторожностью, так как в камеру сгорания поступает большее количество кислорода!



6. Включение/выключение по таймеру

Если функция таймера не включена, нажмите и удерживайте кнопки «5»+«3» в течение 2 секунд, чтобы войти в интерфейс настройки таймера, и на экране появится символ индикатора .

На дисплее отобразятся цифровые часы для установки времени включения и выключения.

Для переключения между настройкой таймера включения и выключения, кратковременно нажмите . Значок  отображается для установки времени выключения, а не для установки времени запуска .

A) Нажмите кнопку «1» или «3», чтобы настроить значение времени. Диапазон настройки времени составляет от  до .

- Б) Нажмите кнопку «2» для переключения между часами и минутами. При этом будет мигать соответствующий регистр.
- В) Нажмите кнопку «5» или работайте без кнопки в течение 15 секунд, чтобы сохранить установленное значение. Если вы устанавливаете время запуска, перейдите к настройке времени выключения, а затем включите функцию таймера . Если она остается включенной, выйдите из этого интерфейса.
- Г) Нажмите кнопку «4», чтобы не сохранять установленное значение. Если вы устанавливаете время запуска, переключитесь на настройку времени выключения. В противном случае выйдите из этого интерфейса. Если установлено значение $00:00$, это означает, что соответствующая функция таймера отключена.
- Д) Когда функция таймера запущена, нажмите и удерживайте кнопки «5»+«3» в течение 2 секунд, чтобы выключить функцию таймера, и символ  погаснет.

После активации функции таймера часы автоматически включатся при достижении запланированного времени запуска; автоматически выключатся при достижении запланированного времени выключения.

При выключении питания панели состояние функции таймера будет сохранено, а после включения питания состояние функции таймера будет восстановлено.

Если функция таймера не выключена вручную, пока часы не достигнут запланированного времени включения/выключения, устройство будет автоматически включаться/выключаться.

7. Операция синхронизации часов

Нажмите и удерживайте кнопку «5» в течение 2 секунд, чтобы войти в интерфейс настройки часов, и на экране появится символ индикатора.

- А) Нажмите кнопку «1» или «3», чтобы настроить значение времени. Диапазон настройки времени составляет от $00:00$ до $23:59$.
- Б) Нажмите кнопку «2» для переключения и настройки позиции номера, при этом будет мигать соответствующий номер.
- В) После настройки времени нажмите кнопку «5» или работайте без кнопки в течение 15 секунд, чтобы выйти из этого интерфейса.

8. Операция согласования пульта дистанционного управления

В выключенном состоянии нажмите и удерживайте одновременно клавиши «2»+«3», чтобы войти в интерфейс согласования пульта дистанционного управления, как показано на *Рис. 5*.



Рис. 5

- А) Нажмите клавишу «1» или «3», чтобы установить четвертую цифру для номера пульта дистанционного управления, с диапазоном значений 1-4, соответствующим четырем пультам дистанционного управления.

- Б) Выберите номер пульта дистанционного управления, нажмите любую клавишу на пульте дистанционного управления, машина успешно сопоставит код и выйдет из состояния сопоставления.
- В) Нажмите кнопку «2», чтобы выйти из режима сопряжения кодов дистанционного управления.

9. Сигнализация о неисправности

Как показано на *Рис. 6*, мигает соответствующий символ неисправности и мигает соответствующий значок неисправного компонента. Отображаемые данные являются кодом неисправности, а их значение можно найти в таблице неисправностей.



Рис. 6

* Свеча зажигания, масляный насос, вентилятор, шноркель (воздухозабор), источник питания и другие символы мигают, указывая на неисправность соответствующих компонентов.

ИНСТРУКЦИЯ ПО ИСПОЛЬЗОВАНИЮ

1. Запрещается применять в условиях повышенной влажности, легковоспламеняющихся и взрывоопасных газов, пыли, материалов, коррозионных сред, прямого воздействия солнечных лучей, а также при наличии поблизости сильного магнитного, высоковольтного и сильноточного оборудования.
2. Диапазон напряжения питания:
 - контроллер постоянного тока DC24V (18-32) В;
 - контроллер постоянного тока DC12V (9-16) В.

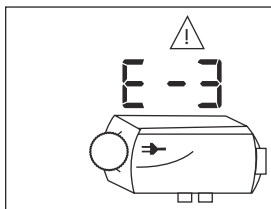
Контроллеры с разным напряжением не взаимозаменяемы и запрещено выходить за пределы применяемого диапазона напряжения.

3. Контроллер 5 кВт может быть использован только на корпусе двигателя 5 кВт; Контроллер 2 кВт может быть использован только на двигателе 2 кВт.
4. Если контроллер или внешние компоненты повреждены, необходимо выбрать ту же модель и компоненты с теми же параметрами и заменить их в авторизованном сервисном центре PATRIOT.
5. Запрещается самостоятельно вскрывать корпус контроллера.
6. Оборудование должно быть установлено строго в соответствии с требованиями безопасности
7. Производитель не несет ответственности за любые убытки или ущерб, вызванные неправильным подключением, коротким замыканием, повреждением внешних компонентов или цепей контроллера.

8. При высокой температуре корпуса вентилятор не может работать, поэтому его необходимо быстро охладить, чтобы корпус приобрел свою нормальную температуру. Впустите холодный воздух из отверстия для сгорания, чтобы охладить и снизить температуру корпуса ниже 80 °С. Предотвратите высокотемпературное повреждение компонентов или возгорание.
9. При нагреве оборудования необходимо убедиться, что ни один воздуховод не имеет препятствий (не заблокирован), а топливопровод без перегибов и засоров, чтобы обеспечить эффективность нагрева и нормальную работу оборудования. Засорение каналов может привести к повышению температуры корпуса, снижению эффективности обогрева, сокращению срока службы оборудования или его повреждению. Использование качественного топлива также необходимо для эффективной работы портативной дизельной пушки.



ВНИМАНИЕ! Производитель не несет ответственности за любые убытки или обязательства, вызванные несоблюдением правил установки и использования в соответствии с вышеуказанными положениями.



ПОМНИ! Точка воспламенения составляет:

- хлопок (вата) — 150 °С;
- бумага — 130 °С;
- ткань — 270 °С;
- дизельное топливо — 220 °С.

Температура выходящего горячего воздуха может быть выше 150 °С, а температура выхлопной трубы может превышать 270 °С.

КОДЫ НЕИСПРАВНОСТЕЙ

Ошибка	Описание неисправности	Причины, методы устранения
E-2	Диапазон напряжения источника питания.	Нормальный диапазон: 24В (18-32В), 12В (9-16В), Проверьте, правильно ли работает аккумулятор или генератор, и проверьте, цел ли предохранитель.
E-3	Неисправность свечи зажигания.	1. Проверьте, не ослаблен ли контакт между соединительным штекером и свечой зажигания или не замкнут ли провод на корпус. 2. Проверьте, не повреждена ли свеча зажигания.
E-4	Неисправность топливного насоса.	Проверьте, нет ли повреждений, ослабления, окисления, короткого замыкания и обрыва соединений и разъемов топливного насоса.
E-5	Сигнализация высокой температуры (впускной воздух >50 °С; корпус >230 °С).	1. Проверьте, не перекрыт ли воздухопровод системы отопления. 2. Проверьте, нормально ли работает вентилятор. 3. Проверьте, правильно ли работает датчик температуры.
E-6	Не работает вентилятор.	1. Проверьте, не заклинило ли крыльчатку. 2. Проверьте, не ослаблен ли соединительный штекер. 3. Чрезмерный зазор между магнитом на турбине и датчиком Холла на контроллере. 4. Нет ли короткого замыкания обрыва провода в сети.
E-8	Хлопок (выброс пламени)	1. Проверьте, нет ли недостатка топлива, загустевания дизеля при низких температурах, засорения контура и заклинивания топливного насоса. 2. Проверьте, не засорены ли каналы подачи воздуха и трубы выпуска выхлопных газов. 3. Убедитесь, что датчик температуры корпуса находится в полном контакте с корпусом и что нажимная пружина не ослабла.
	Неудачная попытка запуска	1. Температура корпуса слишком высока. Дайте пушка остыть в течение 3 минут и попробуйте запустить снова. 2. В выхлопных газах много белого дыма. 2.1. Проверьте, чтобы фильтр рядом со свечой зажигания был чистым, не очищенным и не замененным. 2.2. Проверьте, эффективен ли подача топлива. 2.3. Проверьте, не устарела ли свеча зажигания. 2.4. Не слишком ли велик зазор во внутреннем ветровом турбине? 3. В выхлопных газах небольшое количество белого дыма или дым отсутствует. 3.1. Проверьте, достаточно ли топлива, не замерз или не засорен ли топливопровод. 3.2. Проверьте, не заклинило ли насос, не поврежден ли он, и не отключен ли он. 3.3. Проверьте, не перекрыты ли впускные и выпускные каналы сгорания. 3.4. Проверьте, не повреждена ли свеча зажигания. 4. Зажигание в норме, но все равно сообщается о сбое в зажигании. Проверьте, находится ли датчик температуры корпуса в полном контакте с корпусом, сильна ли прижимная пружина, в норме ли датчик.
E-9	Неисправность датчика.	Проверьте: 1. Повреждены или ослаблены ли разъемы и коннекторы датчика температуры. 2. Поврежден ли датчик или нет.

ТЕХНИЧЕСКОЕ ОБСЛУЖИВАНИЕ

Техническое обслуживание проводить силами авторизованных сервисных центров PATROT.

Перед передачей в сервис отключите пушку и обязательно слейте все топливо из бака.

- В случае засорения воздушного фильтра требуется его замена.
- Очистка или замена распылительной форсунки.
- Очистка камеры сгорания от нагара.
- Очистка ребер теплообменника.

СРОК СЛУЖБЫ, УСЛОВИЯ ХРАНЕНИЯ, ТРАНСПОРТИРОВКИ И УТИЛИЗАЦИИ

Срок службы и утилизация

Срок службы изделия — 5 лет с момента даты продажи. Если дата продажи не указана, срок службы исчисляется с даты выпуска изделия. Не выбрасывайте изделие в бытовые отходы! Отслуживший свой срок тепловая пушка должна утилизироваться в соответствии с Вашими региональными нормативными актами по утилизации.

Условия хранения

При хранении дизельной тепловой пушки необходимо слить топливо из бака и промыть бак. Срок хранения — 5 лет при условии хранения в закрытых помещениях в упаковке при температуре

воздуха от 5 °С до +40 °С и относительной влажности воздуха не более 80%. Длительно хранить изделие следует на стеллажах в один ряд. Допускается при хранении штабелировать изделие в упаковке изготовителя.

Условия транспортировки

Транспортирование тепловой пушки следует производить в крытых транспортных средствах любого вида в условиях, обеспечивающих сохранность изделий, в соответствии с правилами перевозки грузов, действующими на данном виде транспорта. При транспортировании должна быть исключена возможность перемещения теплогенератора внутри транспортного средства. Не допускается попадания воды на упаковку теплогенератора.

Критерии предельного состояния

Критериями предельного состояния изделия являются состояния, при которых его дальнейшая эксплуатация недопустима или экономически нецелесообразна. Например, чрезмерный износ, коррозия, деформация, старение или разрушение узлов и деталей или их совокупность при невозможности их устранения в условиях авторизованных сервисных центров оригинальными деталями, или экономическая нецелесообразность проведения ремонта.

- Необходимо следить за целостным состоянием корпусных деталей и кабеля питания;
- При проявлении повышенного шума в работе немедленно обратится в сервисную службу

КОМПЛЕКТАЦИЯ

ТЕПЛОВАЯ ПУШКА	1 ШТ.
ПУЛЬТ ДИСТАНЦИОННОГО УПРАВЛЕНИЯ (БРЕЛОК)	1 ШТ.
ВЫХОДНАЯ ГОФРОТРУБА ПОДАЧИ НАГРЕТОГО ВОЗДУХА	1 ШТ.
ТРУБКА ПОДАЧИ ВОЗДУХА В НАГРЕВАТЕЛЬ	1 ШТ.
ТРУБКА ОТВОДА ВЫХЛОПНЫХ ГАЗОВ ИЗ НАГРЕВАТЕЛЯ	1 ШТ.
НАКОНЕЧНИК ВЫХОДНОЙ ГОФРОТРУБА ПОДАЧИ НАГРЕТОГО ВОЗДУХА	1 ШТ.
ВОЗДУШНЫЙ ФИЛЬТР	1 ШТ.
ГЛУШИТЕЛЬ	1 ШТ.
ДВОЙНОЙ КАБЕЛЬ С КЛЕММАМИ ДЛЯ ПОДКЛЮЧЕНИЯ К АККУМУЛЯТОРУ (5 МЕТРОВ)	1 ШТ.
БЛОК ПИТАНИЯ АС/DC ВХОД 230В — 50ГЦ; ВЫХОД 12В — 16А С КАБЕЛЕМ 3 МЕТРА	1 ШТ.
ХОМУТ ВЫХОДНОЙ ГОФРОТРУБЫ ПОДАЧИ НАГРЕТОГО ВОЗДУХА	2 ШТ.
ХОМУТ ДЛЯ ТРУБОК ПОДАЧИ ВОЗДУХА И ВЫПУСКА ВЫХЛОПНЫХ ГАЗОВ	4 ШТ.
ФИКСИРУЮЩИЙ ЗАЖИМ	2 ШТ.
САМОРЕЗ ST4.3x30	6 ШТ.
САМОРЕЗ ST4.3x20	2 ШТ.
БОЛТ С ГАЙКОЙ	1 ШТ.
ИНСТРУКЦИЯ	1 ШТ.



/ 2024 / 06 / 12345678 / 00001 /

2024 — год производства
өндірілген жылы

06 — месяц производства
өндірілген айы

12345678 — индекс модели
үлгі коды

00001 — индекс товара
тауар индексі