

PATRIOT

ИНСТРУКЦИЯ ПО ЭКСПЛУАТАЦИИ

БЕНЗИНОВАЯ ГАЗОНОКОСИЛКА

| PT 520 | PT 525 |

www.onlypatriot.com

1. ОБЩИЕ СВЕДЕНИЯ	4
2. ТЕХНИКА БЕЗОПАСНОСТИ	5
3. УСТРОЙСТВО И ТЕХНИЧЕСКИЕ ХАРАКТЕРИСТИКИ	8
4. ПЕРЕД НАЧАЛОМ РАБОТЫ	10
5. ЗАПУСК И ОСТАНОВКА	11
6. СБОРКА	13
7. ПОРЯДОК РАБОТЫ	16
8. ТЕХНИЧЕСКОЕ ОБСЛУЖИВАНИЕ	18
9. СРОК СЛУЖБЫ, УТИЛИЗАЦИЯ, УСЛОВИЯ ХРАНЕНИЯ И ТРАНСПОРТИРОВКИ	21
10. ВОЗМОЖНЫЕ НЕИСПРАВНОСТИ И МЕТОДЫ ИХ УСТРАНЕНИЯ	22
11. КРИТЕРИИ ПРЕДЕЛЬНЫХ СОСТОЯНИЙ	23
12. РАСШИФРОВКА СЕРИЙНОГО НОМЕРА	24
13. ГАРАНТИЙНЫЙ ТАЛОН	25
14. ГАРАНТИЙНЫЕ ОБЯЗАТЕЛЬСТВА	27

1. ОБЩИЕ СВЕДЕНИЯ

Благодарим Вас за приобретение продукции торговой марки «PATRIOT».

Инструкция по эксплуатации содержит необходимую информацию, касающуюся работы и технического обслуживания бензиновых триммеров и их модификаций. Внимательно ознакомьтесь с ней перед началом использования. Не допускайте людей, не ознакомившихся с данной Инструкцией к работе.



ВНИМАНИЕ! Инструмент является технически сложным товаром, не предполагающим эксплуатацию с целью извлечения коммерческой выгоды.

Настоящая Инструкция является частью изделия и должна быть передана покупателю при его приобретении. В случае передачи изделия другому пользователю, обязательно передайте данную Инструкцию новому владельцу.

Бензиновые газонокосилки Patriot серии (тип) РТ предназначены для выполнения работ по кошению на приусадебных и дачных участках, в парках и садах, на обочинах дорог и аналогичных территориях с травянистым покрытием на местности с неровным рельефом. Заготовке сена и растительных кормов для животных.

Информация, содержащаяся в Инструкции по эксплуатации действительна на момент издания. Изготовитель оставляет за собой право вносить изменения в конструкцию не ухудшающие характеристики оборудования без предварительного уведомления.

К сведению торгующих организаций:

При совершении купли-продажи лицо, осуществляющее торговлю, проверяет в присутствии покупателя внешний вид товара, его комплектность и работоспособность. Производит отметку в гарантийном талоне, прикладывает товарный чек, представляет информацию об организациях, выполняющих монтаж и пусконаладочные работы, адреса сервисных центров и уполномоченных представителей.

Особые условия реализации не предусмотрены.







2. ТЕХНИКА БЕЗОПАСНОСТИ





Используйте газонокосилку только после изучения техники безопасности.

Не разбирайте и не модифицируйте её. Лицам, не прошедшим инструктаж по безопасности и не изучившим Инструкцию по эксплуатации запрещается пользоваться данным оборудованием!

Перед использованием тщательно проверьте изделие и убедитесь в отсутствии дефектов. В случае обнаружения внешних дефектов свяжитесь с дистрибьютором PATRIOT.

На корпусе изделия нанесены специальные знаки. Внимательно ознакомьтесь с ними и следуйте предписанным требованиям.

	Будьте предельно осторожны, уделите особое внимание безопасному использованию.
	Изучите Инструкцию по эксплуатации перед использованием.
	Аварийная остановка.
	Топливный бак для топливной смеси из бензина и моторного масла.
	Изделие соответствует действующим директивам ЕАС.
	Используйте индивидуальные средства защиты.

 x5-7	Насос подкачки топлива. Праймер.
	Воздушная заслонка. Открыто – Закрыто.
 112 dB	Уровень звукового давления.
	Горячая поверхность, опасность получения ожога
	Опасность открытого огня.



ВНИМАНИЕ! Используйте бензиновый триммер только по его прямому назначению. Применение в иных целях может привести к серьёзной травме.

1. К работе допускаются лица, не моложе 14 лет, после тщательного изучения настоящей Инструкции, конструкции и способов управления, правил безопасной работы и обслуживания.
2. Изделие не может эксплуатироваться лицами, чье физическое или психическое состояние требует посторонней помощи и не позволяет им самостоятельно пользоваться данным оборудованием без риска для здоровья.
3. Запрещено использовать бензиновую газонокосилку лицам, находящимися в состоянии алкогольного, наркотического опьянения или под действием лекарственных препаратов.
4. Допускается к работе оператор в хорошем физическом и психическом состоянии здоровья.
5. Несоблюдение правил пользования может привести к серьезным травмам или смерти. В случае ухудшения состояния здоровья из-за напряженной, требующей значительных физических усилий работы, проконсультируйтесь с врачом прежде, чем приступать к эксплуатации бензиновой газонокосилки.
6. В процессе работы делайте перерывы для отдыха, остановив газонокосилку и заглушив двигатель (время непрерывной работы не должно превышать 1 час).
7. Лица, не занятые непосредственно в работе, должны находиться на безопасном расстоянии. Посторонним лицам запрещено находиться в зоне работы газонокосилки.
8. Никогда не заправляйте топливо и не производите работы по обслуживанию с работающим двигателем. Остановите двигатель полностью, как описано в Инструкции перед обслуживанием, очисткой, заправки катушки леской или установкой ножа.
9. Будьте осторожны при заправке топливной смесью бака двигателя, чтобы не пролить её. Пролитую топливную смесь следует удалить с помощью ветоши до полного осушения.
10. Не допускайте присутствия открытого огня в зоне работы или обслуживания бензиновой газонокосилки.
11. Не прикасайтесь к частям двигателя и глушителя во время работы или сразу после использования, они имеют высокую температуру и могут вызвать ожог.
12. Используйте подходящие средства индивидуальной защиты: защитную маску или очки, перчатки, каску, беруши, закрытую обувь (запрещается работать босиком или в открытой обуви). Используйте одежду, подходящую для работы, которую вы выполняете.
13. Лицам, страдающим аллергией, необходимо использовать одноразовые дыхательные маски, исключаящие попадания в дыхательные пути аллергенов.

14. Будьте осторожны и сохраняйте равновесие во время работы. Будьте предельно внимательны при работе на склонах, скошенная трава создает очень скользкую поверхность.
15. Не рекомендуется работать в одиночку. Позаботьтесь о том, чтобы во время работы обязательно кто-то находился на расстоянии слышимости, на тот случай если вам понадобится помощь.
16. Запрещается работать оборудованием с выявленными неисправностями. При обнаружении неполадок и неисправностей следует немедленно прекратить работу и обратиться в авторизованный сервисный центр для ремонта.
17. Все виды ремонта или обслуживания изделия, кроме описанных в инструкции должны производиться в авторизованных сервисных центрах.
18. Необходимо контролировать опасную зону работы газонокосилки. Не допускается работа, если в опасной зоне находятся люди или животные. Возможен отскок мелких предметов на высокой скорости, что может привести к серьезной травме.
19. При неблагоприятных условиях погоды (дождь, снег, град, сильный ветер) следует отложить проведение работ ввиду повышенной опасности несчастного случая!
20. Не погружайте изделие в воду, раствор, краску или любую другую субстанцию – это может привести к выходу газонокосилки из строя.
21. Для кошения травы используйте нейлоновую триммерную нить или диск. Запрещается использование металлических тросов, пильных цепей и т.д. Возможен отскок металлических частей и причинения серьезной травмы.



ВНИМАНИЕ! Продолжительное вдыхание выхлопных газов двигателя опасно для здоровья.

22. Не используйте газонокосилку и не запускайте двигатель в закрытом помещении, в теплицах и парниках для предотвращения отравления выхлопными газами.
23. Выхлопные газы от данного оборудования являются очень токсичными и могут причинить ощутимый вред здоровью! Не вдыхайте выхлопные газы, это опасно для здоровья.
24. Не глотайте и не вдыхайте пары топлива, а также избегайте их контакта с кожей. В случае попадания топлива в глаза немедленно промойте большим количеством воды и срочно обратитесь к врачу.
25. Невозможно предвидеть все возможные ситуации, в которых вы можете оказаться, пользуясь данным оборудованием, будьте осторожны и всегда руководствуйтесь здравым смыслом.

3. УСТРОЙСТВО И ТЕХНИЧЕСКИЕ ХАРАКТЕРИСТИКИ

УСТРОЙСТВО ИЗДЕЛИЯ

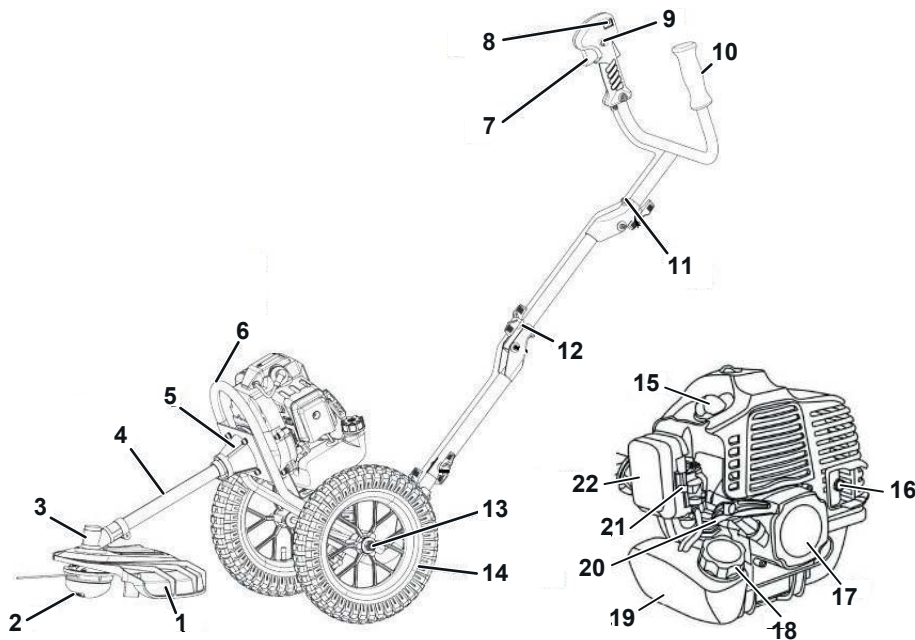

1. Кожух защитный
2. Катушка с леской
3. Редуктор
4. Штанга
5. Чашка сцепления
6. Дуга
7. Курок дросселя (газа)
8. Выключатель зажигания
9. Правая рукоятка
10. Левая рукоятка
11. Гайка
12. Барашковый винт
13. Гайка крепления колеса
14. Колесо
15. Свеча зажигания
16. Глушитель
17. Стартер
18. Крышка топливного бака
19. Топливный бак
20. Рукоятка стартера
21. Воздушная заслонка
22. Крышка воздушного фильтра

Пожалуйста, обратите внимание, что в связи с улучшениями и изменениями в оборудовании, иллюстрации могут незначительно отличаться от реальных изделий.

ТЕХНИЧЕСКИЕ ХАРАКТЕРИСТИКИ

Артикул	PT 520-83G	PT 525-83G
Двигатель	2-тактный, одноцилиндровый, с воздушным охлаждением	
Мощность, л.с.	3.0	3.0
Объем цилиндра, см ³	52	52
Макс частота вращения вала, об/мин.	8000	8000
Обороты холостого хода, об/мин	3000+-200	3000+-200
Свеча зажигания	L7T	
Ширина скашивания катушка/нож, см	42/25.5	42/25.5
Толщина лески, мм	3.0-4.0	3.0-4.0
Диаметр режущего ножа, мм	255	255
Уровень звукового давления, Дб	113	113
Объем топливного бака, л	0.9	0.9
Диаметр колес, мм	300 литые	300 камерные
Габаритный размер упаковки, ДхШхВ мм	580x420x370	910x240x250
Снаряженная масса, кг	12.6	14.2
Габаритный размер в рабочем состоянии, ДхШхВ мм	1430x415x1100	1430x415x1100

КОМПЛЕКТ ПОСТАВКИ

Двигатель со складной рукояткой	1
Колеса	2
Защитный кожух	1
Нож отрезной	1
Набор ключей для сборки и обслуживания*	1
Набор крепежа для сборки	1
Емкость для приготовления топливной смеси	1
Катушка	1
Нож трехлопастной	1
Инструкция по эксплуатации	1
Упаковка	1

*Опция

4. ПЕРЕД НАЧАЛОМ РАБОТЫ

Перед каждым использованием бензинового триммера необходимо произвести следующие операции.

1. Убедитесь в том, что оборудование очищено от грязи и пыли.
2. Внимательно осмотрите триммер на предмет повреждений, все органы управления должны быть в исправном состоянии.
3. Проверьте пробку заливной горловины и топливный бак на признак утечки, в случае обнаружения немедленно устраните до начала работы.
4. Проверьте уровень моторного топлива и долейте при необходимости. Используйте смесь масла для двухтактных двигателей и чистое топливо с октановым числом не ниже 92. Использование загрязненного топлива может привести к повреждению изделия.
5. Проверьте воздушный фильтр. Наличие грязи и пыли внутри фильтрующего элемента приведет к неустойчивой работе двигателя. Очистите воздушный фильтр, когда он загрязнен (см. раздел Техническое обслуживание).
6. Проверьте надежность крепления кожуха с отрезным ножом.

5. ЗАПУСК И ОСТАНОВКА

5.1. ПРИГОТОВЛЕНИЕ ТОПЛИВНОЙ СМЕСИ.

Для приготовления топливной смеси используйте только оригинальные двухтактные масла компании PATRIOT (PATRIOT G-Motion 2T GARDEN или PATRIOT G-Motion 2T EURO) и чистый, свежий, неэтилированный бензин.

Из комплекта дополнительных аксессуаров возьмите специальную канистру. Наполните её бензином до отметки, затем добавьте необходимое количество двухтактного масла до уровня. Встряхните канистру несколько раз для получения однородной топливной смеси.

В случае отсутствия специальной канистры используйте канистры для хранения бензина. Топливная смесь бензина и масла PATRIOT для двухтактных двигателей готовится в соотношении 1:40 (25 мл масла / 1000 мл бензина).



ВНИМАНИЕ! Запрещается приготовление топливной смеси непосредственно в баке бензинового триммера.

Смесь следует готовить из расчета на одну заправку, не следует оставлять надолго смесь в топливном баке.



PATRIOT

ЗАПУСК И ОСТАНОВКА

Заполните топливный бак.

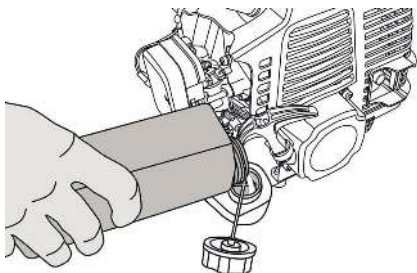

ПРЕДУПРЕЖДЕНИЕ: Наполняйте топливный бак не более, чем на 1 см ниже края заливного отверстия, во избежание протечки оставьте место для расширения топливной смеси.

В случае пролива топливной смеси протрите насухо пролитое топливо. Не храните топливо и не заполняйте бензобак вблизи открытого пламени.

ПРЕДУПРЕЖДЕНИЕ: Топливная смесь в процессе хранения теряет свои смазывающие свойства, не храните топливную смесь более 5 дней и не оставляйте в баке на длительный срок.

5.2. ЗАПУСК ДВИГАТЕЛЯ

- Перед запуском двигателя отойдите с бензиновым триммером не менее чем на 3 метра от места заправки топливной смесью.
- Не позволяйте посторонним находиться рядом при запуске или работе с триммером. Следите, чтобы окружающие люди и животные находились за пределами рабочей зоны.

- Убедитесь в том, что катушка или нож не соприкасаются с посторонними предметами.
- Переведите клавишу зажигания в положение ВКЛ.

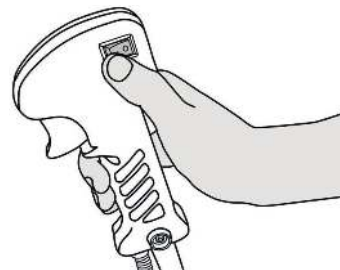

- При запуске холодного двигателя закройте воздушную заслонку. При прогревом двигателя, не закрывайте воздушную заслонку, а сразу приступите к запуску двигателя.

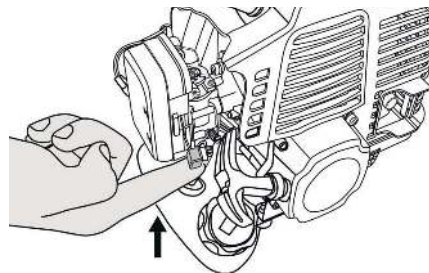

- Прокачайте 3-5 раз ручным топливным насосом (праймером) топливо в карбюратор, до его заполнения.

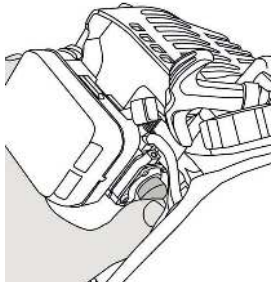

- Установите газонокосилку на ровную поверхность и, удерживая её одной рукой за дугу, второй потяните за ручку стартера.



ВНИМАНИЕ! Бензиновый триммер снабжен системой EASY START, не делайте резких рывков за шнур стартера, плавно потяните и возвратная пружина заведет двигатель.

- После запуска двигателя переведите воздушную заслонку в положение открыто.
- Дайте двигателю прогреться на холостых оборотах 10-20 секунд, убедитесь, что катушка или нож останавливаются, когда вы отпускаете курок дросселя (газа), затем начинайте работу.

5.3. ОСТАНОВКА ДВИГАТЕЛЯ БЕНЗИНОВОГО ТРИММЕРА



ВНИМАНИЕ! Для экстренной остановки двигателя переведите клавишу зажигания в положение ВЫКЛ.

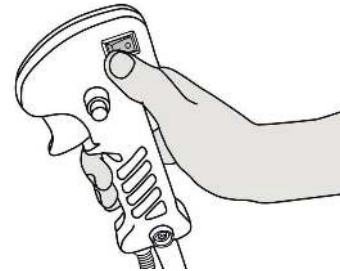

Для остановки двигателя в штатном режиме, отпустите курок газа, дайте поработать двигателю на холостых оборотах 5 - 10 секунд и переведите клавишу зажигания в положение ВЫКЛ.

6. СБОРКА

ПРИМЕЧАНИЕ! В момент покупки изделие передается покупателю в частично разобранном виде в упаковке, внутри которой предусмотрены специальные защитные элементы, обеспечивающие целостность при транспортировке.

Снимите бандажные ленты и металлические скрепы, откройте верхние клапана коробок и осторожно извлеките все комплектующие.

PATRIOT

СБОРКА

Установка и сборка рукоятки.

Установите двигатель на колесную ось, разложите стойку рукоятки и скрепите их барашковыми винтами с гайками.

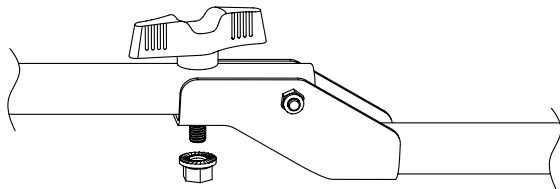

Закрепите пластиковыми клипсами провод зажигания на стойке рукоятки.

Установка и крепление колес

Освободите колесные оси от крепежных гаек, сдвиньте втулки по оси до упора, установите колеса и закрепите их гайками.

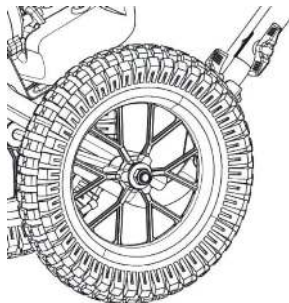

Установка штанги

Удалите со штанги предохранительную трубку и поместите штангу в чашку сцепления, совместите отверстие на штанге с отверстием в чашке сцепления, закрепите. Затяните винт крепления хомута. Используйте крепежные элементы установленные на чашке сцепления.

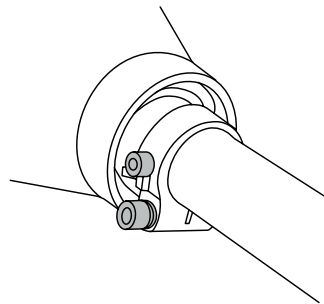

Установка защитного кожуха

Установите кожух на крепежную площадку штанги и закрепите при помощи двух винтов М6. На защитном кожухе имеются посадочные места для установки отрезного ножа, убедитесь в том, что нож обрезает леску при ее избытке во время вращения катушки на необходимую длину. В противном случае леска создаст дополнительную нагрузку на двигатель.

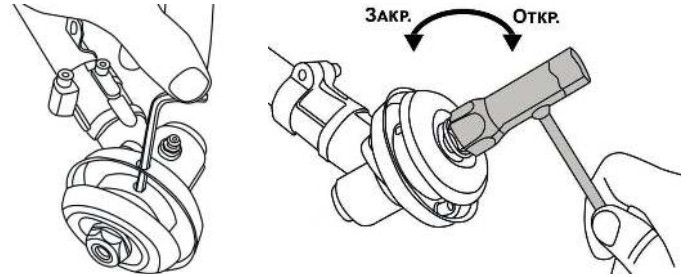
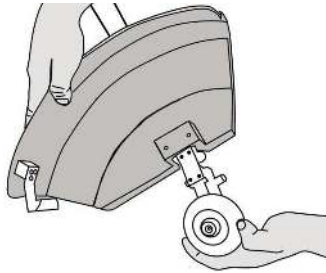

Установка катушки

Открутите гайку, снимите чашку и крепежную шайбу диска (стопорную шайбу оставьте на валу шпинделя) и накрутите катушку. Затяните. Гайку, чашку и крепежную шайбу сохраните для крепления диска.

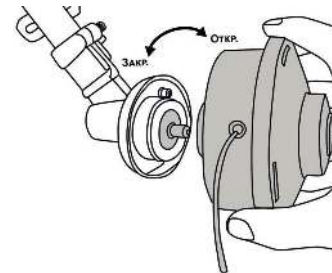

ВНИМАНИЕ! Каждый раз перед использованием проверяйте надежность крепления кожуха и точность установки отрезного ножа.

Установка навесной гарнитуры

В зависимости от вида предстоящей работы, кошение травы или мелкой древесной поросли и заготовки сена используют различные насадки. Для установки соответствующей насадки зафиксируйте ступицу вала и открутите крепежную гайку.



ВНИМАНИЕ! Вал шпинделя имеет обратную резьбу.

Установка дискового ножа

Открутите гайку, снимите чашку и крепежную шайбу диска (стопорную шайбу оставьте на валу шпинделя). Установите нож посадочным отверстием в проточку стопорной шайбы, наденьте крепежную шайбу, чашку и затяните гайкой. Прокрутите нож рукой для определения отсутствия биения. Не используйте диск при наличии несоосной установки.

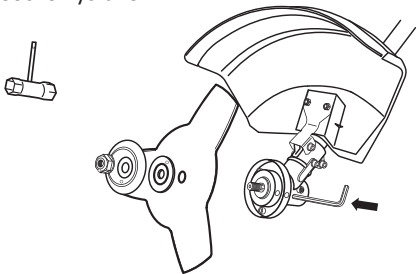

ВНИМАНИЕ! Надежно фиксируйте катушку или нож.

7. ПОРЯДОК РАБОТЫ.

ПРЕДУПРЕЖДЕНИЕ: Перед первым запуском **ОБЯЗАТЕЛЬНО** ознакомьтесь с процедурой обкатки нового изделия.

Предварительная обкатка бензинового двигателя после первого запуска является обязательной процедурой для нового инструмента.

Процесс позволяет увеличить срок службы силового агрегата и редуктора за счет притирки подвижных узлов и деталей в режиме щадящих нагрузок.



ВНИМАНИЕ! Обкатку двигателя производите только с катушкой. При использовании ножа двигатель испытывает повышенные нагрузки.

7.1. ОБКАТКА НОВОГО ИЗДЕЛИЯ

1. Приготовьте топливную смесь в соотношении 1:25;
2. Заполните топливный бак;
3. Выполните запуск двигателя в соответствии с описанием в пункте 5 настоящей Инструкции и прогрейте двигатель;
4. Во время использования первого бака топливной смеси выжмите курок газа на 1/2 амплитуды и дайте двигателю поработать около минуты, затем отпустите курок газа и дайте поработать двигателю на холостых оборотах 10 - 15 сек;
5. Повторите п.4 три-пять раз;
6. Приступайте к работе триммером с «перегазовками» от 2/3 до полного газа. В процессе обкатки не давайте двигателю полную и длительную (кошение плотной и высокой травы, заклинивание вращения шпинделя намотанной травой и т.д.) нагрузку. Рекомендуется в ходе обкатки израсходовать 2 бака топливной смеси 1:25. В процессе работы следите за температурным режимом редуктора и двигателя, не допускайте их перегрева;

7. После обкатки готовьте топливную смесь в соотношении 1:40, для приготовления топливной смеси используйте специальные масла PATRIOT G-Motion 2T GARDEN или PATRIOT G-Motion 2T EURO и качественный неэтилированный бензин высокой очистки с октановым числом не ниже 92



ВНИМАНИЕ! Не используйте работу двигателя триммера на максимальных оборотах без нагрузки.

7.2. ОСОБЕННОСТИ ИСПОЛЬЗОВАНИЯ

Подробно ознакомьтесь с устройством бензинового триммера перед началом работы. Работу производите на максимальных оборотах двигателя триммера. Работа на пониженных оборотах приведёт к худшей резке травы, что станет причиной проскальзывания сцепления, и вызовет перегрев двигателя - это может привести к выходу изделия из строя.



ВНИМАНИЕ! Перед проведением работ очистите территорию от посторонних предметов. В процессе кошения возможен отброс с большой силой мелкой гальки и посторонних предметов.

Кошение триммерной катушкой с нейлоновой нитью.

Для удобства работы при кошении прислоните катушку к поверхности земли, тем самым будет выдержана оптимальная высота скашиваемой травы. Не прикладывайте чрезмерную нагрузку на вращающуюся катушку – это может вызвать замедление её вращения и остановку. Для сохранения максимальных оборотов двигателя при кошении густой травы, замедлите скорость передвижения. Если вращение катушки замедлится или остановится во время работы, немедленно отпустите курок газа и прекратите кошение. Отстраните катушку от травы, полностью нажмите на курок газа, наберите максимальные обороты двигателя, после чего продолжайте кошение.

В случае если вокруг катушки обмоталась трава или иной петлистый предмет. Немедленно отпустите курок газа, прекратите кошение и заглушите двигатель. Освободите катушку, после чего запустите двигатель и продолжайте работать на максимальных оборотах.

Заготовка сена режущим ножом

В отличие от нейлоновой нити режущий нож не перемалывает стебли травы, а срезает их ровным слоем. Передвигайтесь прямолинейно согласно рельефу участка. В этом случае трава укладывается ровным валком для удобства дельнейшей ее сушки и уборки. Для регулировки высоты скашивания просто прижмите основание чашки крепления ножа к поверхности земли.

Обрезка мелкой кустарниковой поросли

Обрезку мелкой кустарниковой поросли производите ножом в несколько этапов сверху вниз. Это исключит заклинивание ножа.

В случае заклинивания режущего ножа в поросли кустарника не используйте штангу как рычаг, для его освобождения. Заглушите двигатель и вручную освободите режущий нож.

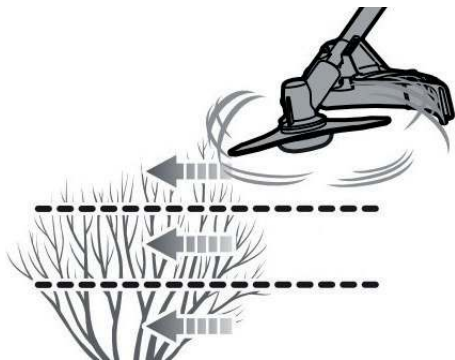

8. ТЕХНИЧЕСКОЕ ОБСЛУЖИВАНИЕ

Газонокосилка предназначена для долгой и продолжительной работы. При этом необходимо регулярное техническое обслуживание. Всегда используйте только оригинальные запасные части и рекомендованные смазочные материалы и топливо. Использование неоригинальных запасных частей может привести к аннулированию гарантии.

Перед началом технического обслуживания заглушите двигатель и дайте ему остыть.

8.1. ОБСЛУЖИВАНИЕ ГАРНИТУРЫ

Катушка

В процессе работы нейлоновая триммерная нить изнашивается. Отсоедините катушку от триммера, вращая её по часовой стрелке и произведите замену нити в катушке;



ВНИМАНИЕ! Во время заправки триммерной нити не разбирайте катушку.

- Вставьте нить в боковое отверстие катушки до выхода её с противоположной стороны;
- Вытяните концы нити по направлению стрелки на одинаковое расстояние от корпуса катушки.

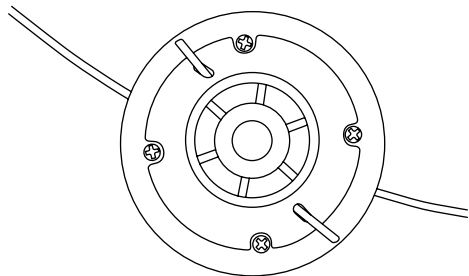

ВНИМАНИЕ! Перед установкой катушки проверяйте её на наличие повреждений и степень износа.

Нож

В процессе использования трехлопастной нож или дисковый нож, во время соприкосновения с землей, камнями и другими посторонними предметами тупится и может повреждаться, не затачивайте нож и не выравнивайте его самостоятельно, для проведения данной процедуры обратитесь в сервисный центр, или замените.

8.2. ОБСЛУЖИВАНИЕ ВОЗДУШНОГО ФИЛЬТРА

Состояние воздушного фильтра является одним из основных условий надежной и продолжительной работы двигателя газонокосилки.



ВНИМАНИЕ! Запрещено использовать бензин или растворитель для очистки деталей фильтра. Это может стать причиной пожара или взрыва.

Порядок обслуживания:

- Открутите крепежный винт и снимите крышку корпуса воздушного фильтра.
- Извлеките воздушный фильтр.
- Поролоновый фильтр тщательно промойте в мыльном теплом водном растворе, затем высушите и смажьте двумя тремя каплями двухтактного масла.
- В случае сильной загрязненности воздушного фильтра или при его повреждении обязательно произведите замену.

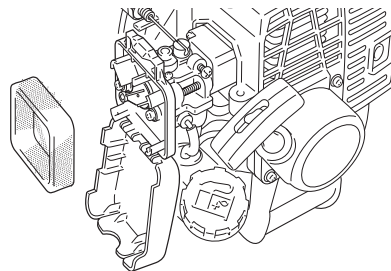

8.3. ОБСЛУЖИВАНИЕ ТОПЛИВНОГО ФИЛЬТРА

Топливный фильтр находится в баке для топливной смеси, своевременно проводите его осмотр и замену. Для этого снимите крышку топливного бака и крюком из проволоки извлеките фильтр. В случае загрязнения внутренней поверхности бака, промойте его чистым бензином и просушите.

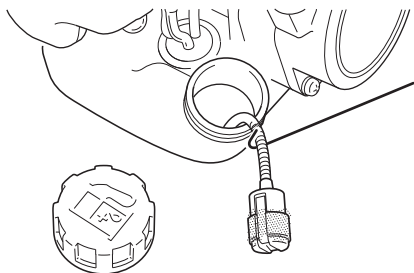

ВНИМАНИЕ! Запрещено использование двигателя без воздушного и топливного фильтров, это может привести к серьезным повреждениям.

8.4. ОБСЛУЖИВАНИЕ СВЕЧИ ЗАЖИГАНИЯ

Используйте только рекомендуемые свечи зажигания, обеспечивающие оптимальный тепловой режим для нормальных рабочих температур двигателя.

- Отсоедините колпачок свечи зажигания и удалите грязь вокруг свечи.

- Выверните свечу зажигания при помощи свечного ключа.
- Проверьте свечу зажигания. Замените её, если она повреждена, если уплотнительная шайба в плохом состоянии или изношен электрод.
- Измерьте зазор между электродами свечи при помощи плоского щупа. При необходимости откорректируйте зазор, осторожно подгибая боковой электрод. Зазор между электродами 0.5 мм

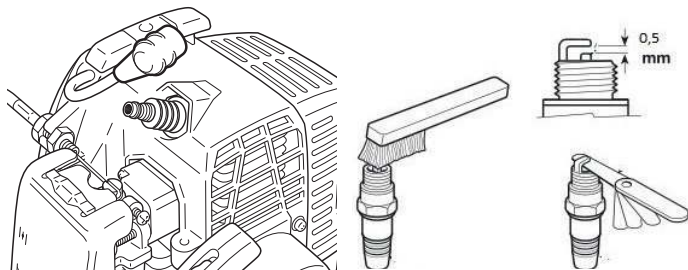

- Аккуратно установите свечу на место, закручивая вручную, для исключения закручивания наперекос.
- После того, как свеча посажена на место, затяните её свечным ключом до сжатия уплотнительного кольца.



ВНИМАНИЕ! Неплотно поставленная на место свеча может привести к перегреву двигателя и его повреждению. Чрезмерная затяжка свечи зажигания может привести к повреждению резьбы в корпусе цилиндра.

- Наденьте колпачок свечи зажигания на свечу.

8.5. ОБСЛУЖИВАНИЕ РЕДУКТОРА

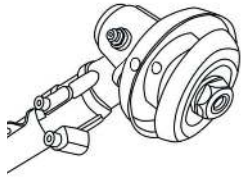

Для долгой и бесперебойной работы редуктора газонокосилки систематически (раз в сезон) необходимо производить шприцевание через пресс масленку. Используйте смазку для редукторов Patriot Arsenal AR-417, артикул: 855400417.

9. СРОК СЛУЖБЫ, УТИЛИЗАЦИЯ, УСЛОВИЯ ХРАНЕНИЯ И ТРАНСПОРТИРОВКИ

При выполнении всех требований настоящей инструкции по эксплуатации срок службы изделия составляет 5 лет с даты продажи. Если дата продажи не указана, срок службы исчисляется с даты выпуска изделия.

По окончании срока службы не выбрасывайте технику в бытовые отходы! При выводе из эксплуатации изделие подлежит разборке с последующей сортировкой лома по группам на цветные металлы и неметаллы и их утилизацией в соответствии с Распоряжением Правительства РФ от 31.12.2020 N 3721-р «Об утверждении перечней товаров, упаковки товаров, подлежащих утилизации после утраты ими потребительских свойств»

Газонокосилку необходимо хранить в помещении с естественной вентиляцией. Категория условий хранения 2 (с) по ГОСТ 15150. Не допускается хранить в одном помещении с химически активными веществами.

При длительном хранении необходимо произвести консервацию, для этого:

- Слейте топливную смесь из бака;
- Заведите двигатель и выработайте остатки топлива;
- Переведите клавишу зажигания в положение СТОП;
- Промойте и протрите насухо все окрашенные поверхности. Неокрашенные металлические поверхности необходимо протереть ветошью, пропитанной маслом для двухтактных двигателей;
- Выкрутите свечу зажигания и залейте немного свежего, чистого, масла для двухтактных двигателей в цилиндр через отверстие свечи зажигания. Затем прикройте чистой тканью отверстие и потяните ручку стартера 2 - 3 раза для распределения масла внутри цилиндра. Потяните медленно ручку стартера до тех пор, пока поршень не займет положение верхней мертвой точки, оставьте поршень в этом положении.
- Вкрутите свечу зажигания (не присоединяйте высоковольтный кабель свечи).
- При выполнении данных требований срок хранения - 5 лет.

Транспортировать продукцию можно любым видом закрытого транспорта в упаковке производителя или без нее, с сохранением изделия от механических повреждений, атмосферных осадков, воздействия химически-активных веществ и обязательным соблюдением мер предосторожности при перевозке хрупких грузов, что соответствует условиям перевозки 8 по ГОСТ 15150-89.

10. ВОЗМОЖНЫЕ НЕИСПРАВНОСТИ И МЕТОДЫ ИХ УСТРАНЕНИЯ



ВНИМАНИЕ! Операции по устранению неисправностей, за исключением перечисленных в настоящей Инструкции, должны выполняться квалифицированным персоналом.

Проблема	Возможные причины	Способы устранения
1) Двигатель не запускается.	A) Зажигание выключено. B) Нет подачи топливной смеси. C) Загрязнена свеча зажигания. D) Двигатель холодный. E) Чрезмерное количество топлива в камере сгорания. F) Воздушный фильтр заблокирован.	A) Переведите клавишу зажигания в положение ВКЛ. B) Заполните бак топливной смесью. C) Очистите свечу, проверьте и отрегулируйте зазор на электроде. D) Проведите запуск согласно пункта 5.3. E) Выкрутите свечу зажигания и прокрутите несколько раз стартером. F) Прочистите или замените воздушный фильтр.
2) Двигатель работает, катушка или нож не вращаются.	A) Низкие обороты двигателя.	A) Поднимите обороты двигателя (нажмите на курок газа).
3) Двигатель неустойчиво работает на холостом ходу или не развивает полную мощность.	A) Воздушный фильтр заблокирован. B) Топливный фильтр заблокирован. C) Заблокирован выпускной канал глушителя. D) Топливная смесь низкого качества.	A) Прочистите или замените воздушный фильтр. B) Замените топливный фильтр. C) Очистите выпускной канал глушителя. D) Приготовьте свежую топливную смесь.
4) Результат или скорость кошения неудовлетворительные.	A) Низкие обороты двигателя.	A) Поднимите обороты двигателя (нажмите на курок газа).

11. КРИТЕРИИ ПРЕДЕЛЬНЫХ СОСТОЯНИЙ

Газонокосилки серия (тип) РТ, торговой марки PATRIOT соответствуют требованиям технического регламента таможенного союза:

ТР ТС 010/2011 «О безопасности машин и оборудования»

ТР ТС 020/2011 «Электромагнитная совместимость технических средств»

Сертификат соответствия № ЕАЭС RU С-СН.НВ35.В.00255/20

Критериями предельного состояния изделия являются состояния изделия, при которых его дальнейшая эксплуатация недопустима или экономически нецелесообразна. Например, чрезмерный износ, коррозия, деформация, старение или разрушение узлов и деталей или их совокупность при невозможности устранения в условиях авторизированных сервисных центров оригинальными деталями, или экономическая нецелесообразность проведения ремонта.

12. РАСШИФРОВКА СЕРИЙНОГО НОМЕРА

2021 / 11 / 21002311 / 001

2021 – год производства
өндірілген жылы

11 – месяц производства
өндірілген айы

21002311 – код модели
үлгі коды

001 – индекс товара
тауар индексі