

- (en) Safety, Operation, and Maintenance Manual
- (cs) Průvodce bezpečnosti, provozu a údržby
- (de) Sicherheits-, Bedienungs- und Wartungsanleitung
- (fi) Turvallisuus-, käyttö- ja kunnossapito-opas
- (fr) Guide de sécurité, d'utilisation et de maintenance
- (hu) Biztonsági, üzemeltetési és karbantartási útmutató
- (it) Guida alla sicurezza, al funzionamento e alla manutenzione
- (lt) Saugos, naudojimo ir techninės priežiūros vadovas
- (no) Sikkerhets-, bruks- og vedlikeholdsveiledning
- (pl) Instrukcje bezpieczeństwa, obsługi i konserwacji
- (ru) Руководство по технике безопасности, эксплуатации и техническому обслуживанию
- (sk) Sprievodca bezpečnosťou, prevádzkou a údržbou
- (sl) Priročnik z navodili za zagotavljanje varnosti, uporabo in vzdrževanje
- (sv) Säkerhets-, drifts- och underhållsvägledning

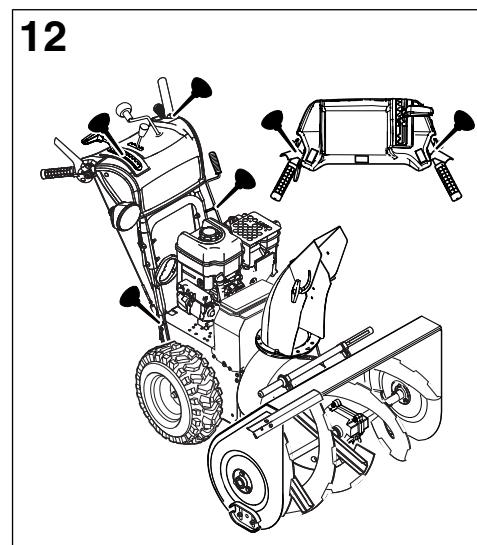

Part No.: 1752194
Revision: D

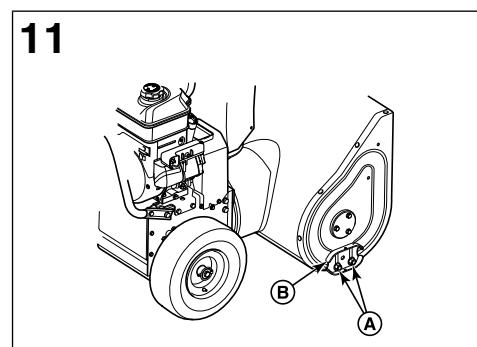
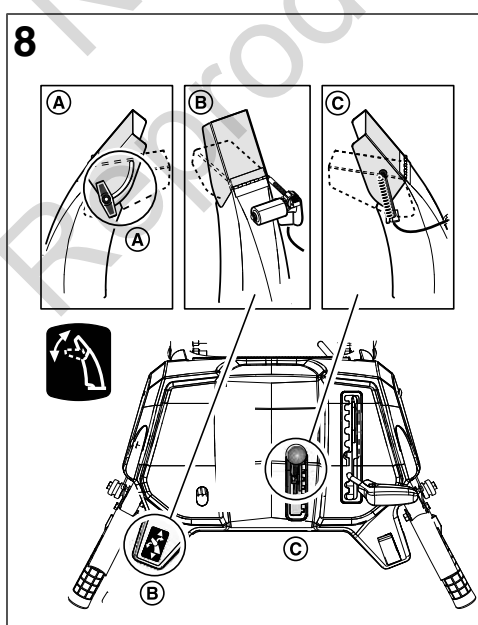
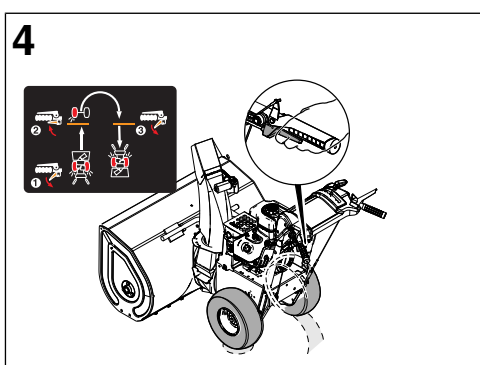
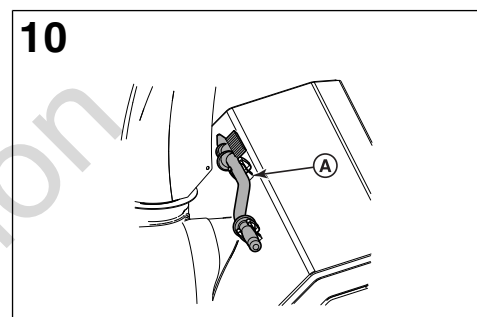
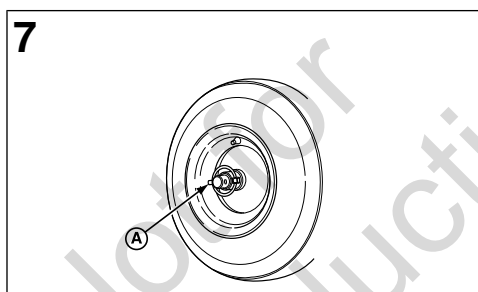
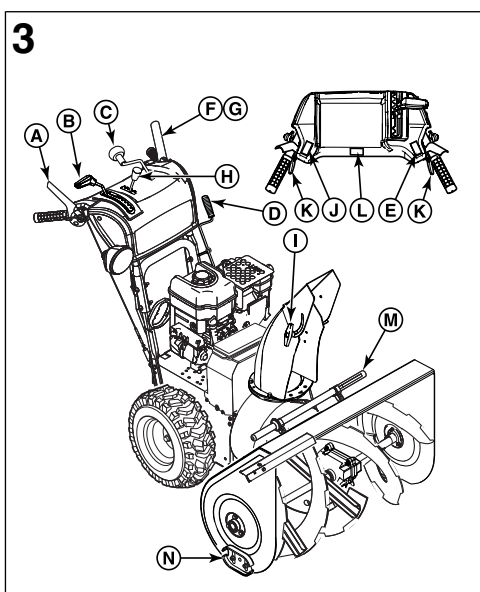
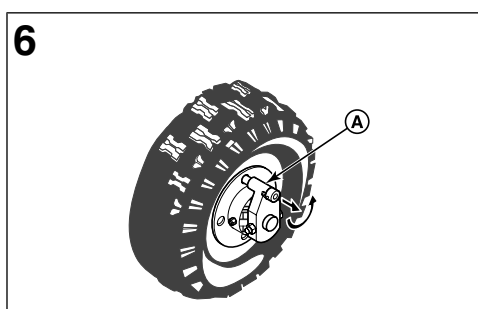
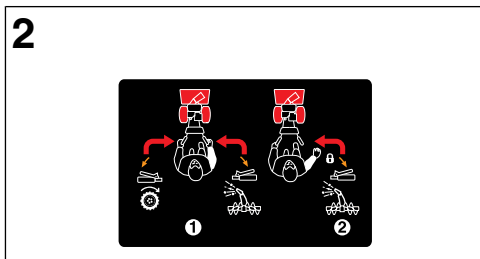
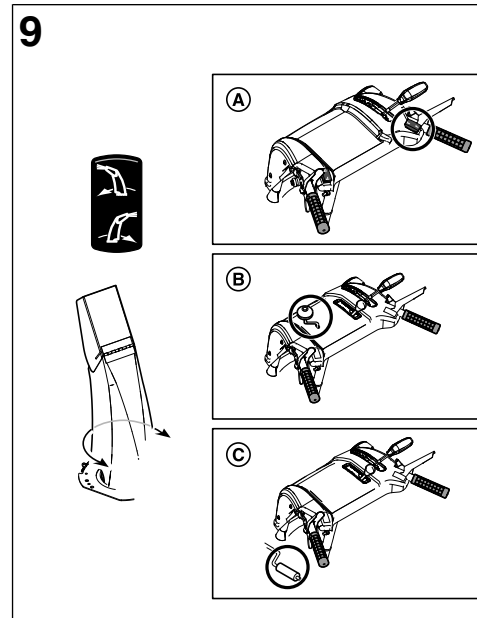
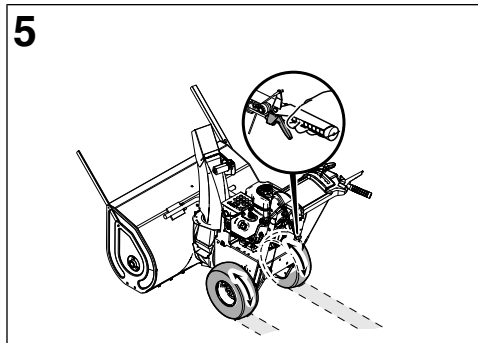
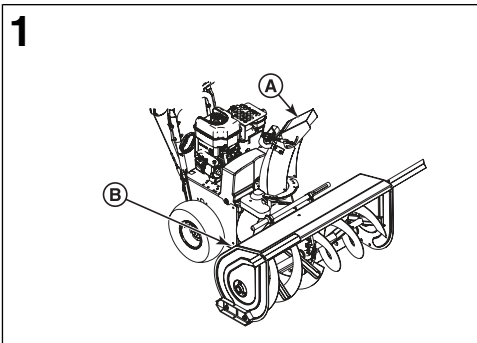

13

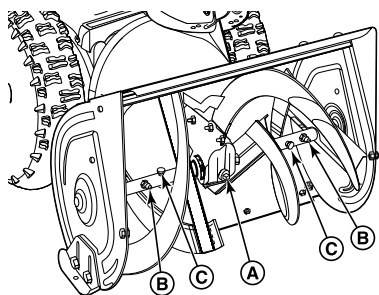

17

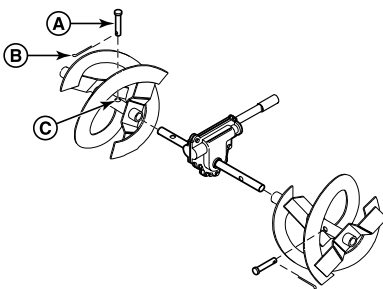

14

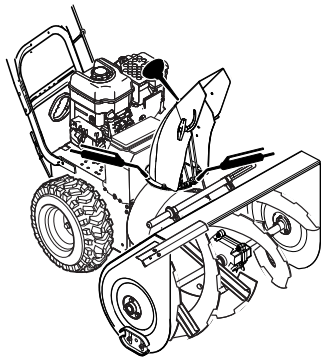

18

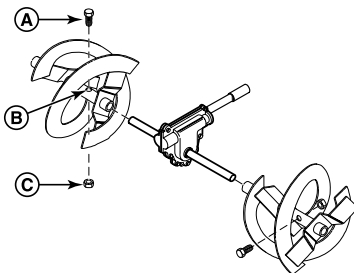

15

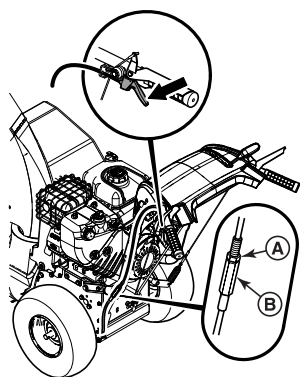

19

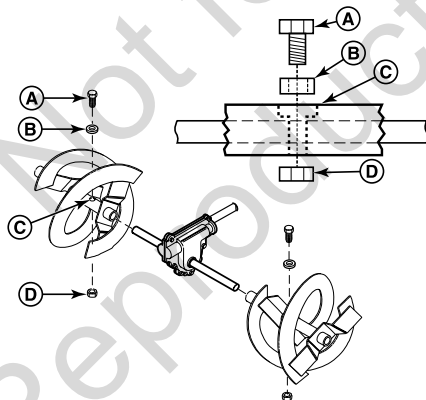

16

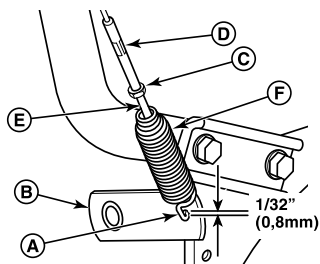

Products Covered by This Manual

The following products are covered by this manual:

1695856, 1695994, 1695995, 1695996, 1695997, 1696009, 1696010, 1696011, 1696012, 1696053, 1696054, 1696055, 1696056, 1696061, 1696062, 1696063, 1696065, 1696066, 1696067, 1695996-01, 1695997-01, 1696011-01, 1696012-01, 1696055-00, 1696062-01, 1696199-00, 1696200-00, 1696201-00, 1696202-00, 1696203-00, 1696206-00, 1696207-00, 1696212-00, 1696220-00, 1696221-00, 1696222-00, 1696223-00, 1696224-00, 1696226-00, 1696227-00, 1696228-00, 1696229-00, 1696230-00, 1696253-00, 1696254-00, 1696255-00, 1696256-00, 1696257-00, 1696277-00, 1696278-00, 1696300-00, 1696301-00, 1696302-00

Manual Contents:

Operator Safety	4
Safety System Tests	7
Features and Controls	7
Operation	8
Maintenance	10
Troubleshooting	11

© 2012 Briggs & Stratton Corporation, Milwaukee, WI, USA. All rights reserved.

The images in this document are representative, and are meant to compliment the instructional copy they accompany. Your unit may vary from the images displayed. *LEFT* and *RIGHT* are as seen from the operator's position.

Operator Safety

Discharge Chute Warning



DANGER
Amputation hazard

The discharge chute contains a rotating impeller to throw snow. Fingers can quickly become caught in the impeller. Never clear or unclog the discharge chute with your hands. Always use a clean-out tool.

Failure to observe these safety instructions will result in traumatic amputation or severe laceration.

Hand contact with the rotating impeller inside the discharge chute is the most common cause of injury associated with snowthrowers. Never use your hands to clean out the discharge chute.

To safely clear a clogged discharge chute, follow these instructions:

1. Shut OFF the engine.
2. Wait 10 seconds to be sure the impeller blades have stopped rotating.
3. Always use a clean-out tool, not your hands.

Safety Alert Symbol and Signal Words

The safety alert symbol  indicates a potential personal injury hazard. A signal word (DANGER, WARNING, or CAUTION) is used with the alert symbol to designate a degree or level of hazard seriousness. A safety symbol may be used to represent the type of hazard. The signal word NOTICE is used to address practices not related to personal injury.



















 **DANGER** indicates a hazard which, if not avoided, *will* result in death or serious injury.

 **WARNING** indicates a hazard which, if not avoided, *could* result in death or serious injury.

 **CAUTION** indicates a hazard which, if not avoided, *could* result in minor or moderate injury.

NOTICE addresses practices not related to personal injury.

2-Stage Snowthrower Hazard Symbols

Symbol	Meaning	Symbol	Meaning
	Safety information about hazards that can result in personal injury.		Read and understand the operator's manual before operating or servicing the unit.
	Amputation hazard - rotating impeller.		Read the operator's manual before performing service.
	Amputation hazard - rotating impeller.		Amputation hazard - rotating auger
	Amputation hazard - do not touch moving parts.		Thrown objects hazard.
	Fire hazard.		Explosion hazard.
	Shock hazard.		Toxic fume hazard.
	Hot surface hazard.		Ear protection recommended for extended use.
	Keep a safe distance.		Remove the key before performing service.
	Keep children away.		Kickback hazard.

General Safety Warnings

Read the Manual



DANGER

This snowthrower is capable of amputating hands and feet and throwing objects. Read and observe all the safety instructions in this manual. Failure to do so will result in death or serious injury.



WARNING

Read the operator's manuals before operating the machine. This machine can be dangerous if used carelessly.

- Save these original instructions for future reference.
- Never operate the snowthrower without all guards, covers, shields, and other safety protection devices in place and working.
- Stop the engine whenever leaving the operating position.
- Stop the engine and remove the key before unclogging the impeller housing or discharge chute, and before making repairs or adjustments.
- When leaving the machine, remove the key.
- To reduce the risk of fire, keep the machine clean and free from spilled fuel, oil, and debris.



WARNING

Read, understand, and follow all the instructions on the snowthrower and in the operator's manual before operating this unit. Failure to observe the safety instructions in this manual could result in death or serious injury.

- Be thoroughly familiar with the controls and the proper use of the snowthrower.
- Make sure you are properly trained before operating the snowthrower.
- Know how to stop the unit and disengage the controls quickly.
- Never allow anyone to operate the snowthrower without proper instruction.

- Always follow the instructions in the operator's manual, if the snowthrower will be stored for an extended period. Maintain or replace safety and instruction labels as necessary.
- Never attempt to make major repairs on the snowthrower unless you have been properly trained. Improper servicing of the snowthrower can result in hazardous operation, equipment damage, and voiding of the product warranty.

Operation and Equipment Safety



WARNING

This snowthrower is only as safe as the operator. If it is misused, or not properly maintained, it can be dangerous. Remember: you are responsible for your safety and that of those around you.

- Keep the area of operation clear of all persons, particularly small children and pets.
- Thoroughly inspect the area where the snowthrower will be used and remove all doormats, sleds, boards, wires, and other foreign objects.
- Do not operate the snowthrower without wearing adequate winter clothing.
- Wear footwear that will improve footing on slippery surfaces. Use caution to avoid slipping or falling especially when operating the snowthrower in reverse.
- Never operate the snowthrower without good visibility or light.
- Disengage the auger while transporting.
- Always be sure of your footing, and keep a firm hold on the handles. Walk, never run.
- Do not clear snow across the face of slopes. Use extreme caution when changing direction on slopes. Do not attempt to clear steep slopes.
- Do not overload the machine capacity by attempting to clear snow too quickly.
- Never operate the snowthrower at high transport speeds on slippery surfaces. Look behind the snowthrower and use care when operating in reverse.
- Do not use the snowthrower on surfaces above ground level such as roofs of residences, garages, porches, or other such structures or buildings.
- Operators should evaluate their ability to operate the snowthrower safely enough to protect themselves and others from injury.
- The snowthrower is intended to remove snow only. Do not use the snowthrower for any other purpose.
- Do not carry passengers.
- After striking a foreign object, shut OFF the engine, disconnect the cord on electric motors, thoroughly inspect the snowthrower for any damage, and repair the damage before restarting and operating the snowthrower.
- If the snowthrower vibrates abnormally, shut OFF the engine. Vibration is generally a warning of trouble. See an authorized dealer if necessary for repairs.
- For models equipped with electric starting motors, disconnect the power cord after the engine starts.
- Exercise extreme caution when operating on or crossing gravel drives, walks, or roads. Stay alert for hidden hazards or traffic.
- Run the machine a few minutes after throwing snow to prevent freeze-up of the collector/impeller.

Fuel Handling



WARNING



Fuel and its vapors are extremely flammable and explosive. Always handle fuel with extreme care.

Failure to observe these safety instructions can cause a fire or explosion which could result in severe burns or death.

When adding fuel:

- Never add fuel to a running engine or to a hot engine.
- Turn off engine and let cool at least 2 minutes before removing the fuel cap and adding fuel.
- Fill fuel tank outdoors or in a well ventilated area.
- Never fill containers inside a vehicle or on a truck or trailer bed with a plastic liner. Always place containers on the ground, away from your vehicle, before filling.
- When practical, remove gas-powered equipment from the truck or trailer and refuel it on the ground. If this is not possible, then refuel such equipment on a trailer with a portable container, rather than from a gasoline dispenser nozzle.

- Keep the nozzle in contact with the rim of the fuel tank or container opening at all times, until refueling is complete. Do not use a nozzle lock-open device.
- Replace gasoline cap securely and allow spilled fuel evaporate before starting the engine.
- Do not overfill the fuel tank. To allow for the expansion of gasoline, do not fill above the bottom of the fuel tank neck.
- Keep fuel away from sparks, open flames, pilot lights, heat, and other ignition sources.
- Check fuel lines, cap, and fittings frequently for cracks or leaks. Replace if necessary.
- Use an approved fuel container.
- If fuel spills, wait until it evaporates before starting engine.
- If fuel is spilled on clothing, change clothing immediately.

When starting the engine:

- Ensure that spark plug, muffler, fuel cap, and air cleaner (if equipped) are in place and secured.
- Do not crank the engine with the spark plug removed.
- If fuel is spilled, do not attempt to start the engine, but move the snowthrower away from the area of the spill, and avoid creating any source of ignition, until the fuel vapors have dissipated.
- Do not over-prime the engine. Follow the engine starting instructions in this manual.
- If the engine floods, set choke (if equipped) to OPEN/RUN position, move throttle (if equipped) to FAST position and crank until engine starts.

When operating the equipment:

- Do not tip the snowthrower at an angle which causes the fuel to spill.
- Do not choke the carburetor to stop the engine.
- Never run the engine with the air cleaner assembly (if equipped) or the air filter (if equipped) removed.
- If you drain the oil from the top oil fill tube, the fuel tank must be empty or fuel can leak out and result in a fire or explosion.

When transporting equipment:

- Transport with fuel tank EMPTY, or with fuel shut-off valve OFF.

When storing gasoline or equipment with fuel in the tank:

- Gasoline is highly flammable and its vapors are explosive. Fumes may travel to a distant ignition source and an explosion and/or fire may result.
- Handle gasoline carefully. Never store a unit, with fuel in the tank, indoors in a poorly ventilated enclosure where fuel fumes could reach an open flame, spark, or pilot light, such as a furnace, water heater, or clothes dryer.
- Store away from furnaces, stoves, water heaters, or other appliances that have pilot light or other ignition source because they can ignite fuel vapors.

Moving Parts



DANGER



Keep hands, feet, and clothing away from rotating parts. Rotating parts can contact or entangle hands, feet, hair, clothing, or accessories.

Failure to observe these safety instructions will result in traumatic amputation or severe laceration.

- Whenever cleaning, repairing, or inspecting the snowthrower, make sure the engine is OFF, the engine key is removed, and all moving parts have stopped.
- Do not put hands or feet near or under rotating parts. Keep clear of the discharge opening at all times.
- Never operate the snowthrower without proper guards, and other safety devices in place and working.
- Never leave the snowthrower unattended while engine is running. Always disengage the auger and traction controls, stop engine, and remove keys.
- Keep all loose clothing away from the front of the snowthrower and auger. Scarves, mittens, dangling drawstrings, loose clothes, and pants can quickly become caught in the rotating device and amputation will occur. Tie up long hair and remove jewelry.
- Run the machine a few minutes after discharging snow to prevent freeze-up of the collector/impeller.
- Disengage power to the collector/impeller when snowthrower is transported or not in use.

Thrown Objects



WARNING

Objects can be picked up by the auger and thrown from the chute. Never discharge snow toward bystanders or allow anyone in front of the snowthrower. Failure to observe these safety instructions could result in death or serious injury.

- Always wear safety glasses or eye shields during operation, and while performing an adjustment or repair to protect eyes from foreign objects that may be thrown from the machine.
- Always be aware of the direction the snow is being thrown. Nearby pedestrians, pets, or property may be harmed by objects being thrown.
- Be aware of your environment while operating the snowthrower. Running over items such as gravel, doormats, newspapers, toys, and rocks hidden under snow, can all be thrown from the chute or jam in the auger.
- Use extreme caution when operating on or crossing gravel drives, walks, or roads.
- Adjust the collector housing height to clear gravel or crushed rock surface.
- Never operate the snowthrower near glass enclosures, automobiles, window wells, drop-offs, and the like without proper adjustment of the discharge chute angle.
- Familiarize yourself with the area in which you plan to operate the snowthrower. Mark off boundaries of walkways and driveways.

Children



WARNING

Tragic accidents can occur if the operator is not alert to the presence of children. Children are often attracted to the unit and the operating activity. Never assume that children will remain where you last saw them.

- Keep children out of the area during operation. Children are often attracted to the equipment. Be mindful of all persons present.
- Be alert and turn the unit off if children enter the area.
- Never allow children to operate the unit.
- Use extra care when approaching blind corners, shrubs, trees, or other objects that may obscure vision. Children may be present.

Engine Safety



WARNING

Safe operation of the snowthrower requires the proper care and maintenance of the engine. Failure to observe the safety instructions in this manual could result in death or serious injury.

- Disengage all clutches and shift into neutral before starting the engine.
- Let the engine adjust to outdoor temperature before starting to clear snow.
- Use extension cords and receptacles as specified by the manufacturer for all units with electric drive motors or electric starting motors.
- Use a grounded three-wire plug-in for all snowthrowers equipped with electric drive motors or electric starting motors.



WARNING

Kickback hazard

Rapid retraction of the starter cord (kickback) will pull your hand and arm toward the engine faster than you can let go. Broken bones, fractures, bruises, or sprains could result.

When starting engine, pull the starter cord slowly until resistance is felt and then pull rapidly to avoid kickback.

Carbon Monoxide



WARNING

Engines give off carbon monoxide, an odorless, colorless, poison gas.

Breathing carbon monoxide can cause nausea, fainting, or death.

- Start and run the engine outdoors.

- Do not run the engine in an enclosed area, even if doors and windows are open.

Ignition Source



WARNING

Starting the engine creates sparking.

Sparking can ignite nearby flammable gasses.

Explosion and fire could result.

- If there is natural gas or LP gas leakage in the area, do not start the engine.
- Do not use pressurized starting fluids because their vapors are flammable.

Hot Surfaces



WARNING

Running the engine produces heat. Engine parts, especially the muffler, become extremely hot.

Failure to observe these safety instructions could result in severe thermal burns on contact.

- Never touch a hot engine or muffler. Allow muffler, engine cylinder, and fins to cool before touching.
- Remove debris from muffler area and cylinder area.
- Install and maintain in working order a spark arrester before using equipment on forest-covered, grass-covered, or brush-covered unimproved land.
- **U.S.A. Models:** It is a violation of California Public Resource Code Section 4442 to use or operate the engine on or near any forest-covered, brush-covered, or grass-covered land unless the exhaust system is equipped with a spark arrester meeting any applicable local or state laws. Other states or federal areas may have similar laws.

Maintenance and Storage



WARNING



This snowthrower must be properly maintained to ensure safe operation and performance. Failure to observe the safety instructions in this manual could result in death or serious injury.

- When performing any maintenance or repairs on the snowthrower, shut OFF the engine, wait for all moving parts to stop, and remove the engine key to prevent someone from accidentally starting the engine.
- Check shear bolts and other hardware at frequent intervals for proper tightness to be sure the snowthrower is in safe working condition.
- Keep nuts and bolts tight and keep snowthrower in good condition.
- Never tamper with safety devices. Check their proper operation regularly and make necessary repairs if they are not functioning properly.
- Components are subject to wear, damage, and deterioration. Frequently check components and replace with recommended parts, when necessary.
- Check control operation frequently. Adjust and service as required.
- Use only factory authorized replacement parts, or equivalent, when making repairs.
- Always comply with factory specifications on all settings and adjustments.
- Only authorized service locations should be utilized for major service and repair requirements.
- Use only attachments and accessories approved by the factory, or equivalent, (such as wheel weights, counterweights, or cabs).
- Never attempt to make any adjustments while the engine is running (except when specifically recommended by the factory).
- Always refer to the operator's manual for important details if the snowthrower is to be stored for an extended period of time.

Safety Decals

Before operating your unit, read the safety decals. The cautions and warnings are for your safety. To avoid a personal injury or damage to the unit, understand and follow all the safety decals.

WARNING
If any safety decals become worn or damaged, and cannot be read, order replacement decals from your local dealer.

A	Chute Danger Decal	
B	Auger Danger Decal	

Safety System Tests

Determining Which Test to Use

Models with Free Hand™ Control: After engaging the traction control (left hand) and auger control (right hand), Free Hand allows the operator to release the auger control, and for the auger control to remain engaged until the traction control is released. Free Hand models have the icon set shown in Figure 2 on the dashboard.

Models without Free Hand Control: On units without Free Hand, the auger and traction controls operate independently, and the Free Hand icon set is not found on the dashboard.

Please select the appropriate Safety System Test for your unit.

Safety System Test (units without Free Hand control)



WARNING
Amputation hazard

This snowthrower is equipped with several mechanical safety systems designed to keep the operator safe while using the unit. Check the operation of these systems regularly using the safety system tests listed. If the unit fails to operate as described, DO NOT operate it. See your authorized dealer for service immediately.

Test 1 - Auger/Impeller Control

With the engine running:

- Press down on the auger control lever. (The auger/impeller should rotate)
- Release the auger control lever. (The auger/impeller should stop within 5 seconds)

Test 2 - Traction Drive Control

With the engine running and speed control in 1st gear:

- Press down on the traction control lever. (The unit should move forward)
- Release the traction control lever. (The unit should stop)

Safety System Test (units with Free Hand control)



WARNING
Amputation hazard

This snowthrower is equipped with several mechanical safety systems designed to keep the operator safe while using the unit. Check the operation of these systems regularly using the safety system tests listed. If the unit fails to operate as described, DO NOT operate it. See your authorized dealer for service immediately.

Test 1 - Auger/Impeller Control

With the engine running:

- Press down on the auger control lever. (The auger/impeller should rotate)
- Release the auger control lever. (The auger/impeller should stop within 5 seconds)

Test 2 - Traction Drive Control

With the engine running and speed control in 1st gear:

- Press down on the traction control lever. (The unit should move forward)
- Release the traction control lever. (The unit should stop)

Test 3 - Free Hand Control

With the engine running:







- Engage the auger and traction control levers, then release the auger control lever. (Both controls should remain engaged)
- Next, release the traction control lever. (Both controls should release)



Features and Controls

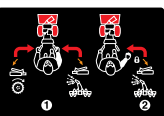

Engine Features and Controls

For engine features and controls, please refer to the engine operator's manual.

Snowthrower Features and Controls

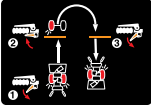
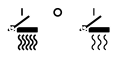
Location	Icon	Description
A		Auger Control Lever - Used to engage and disengage the auger and impeller. To engage, push down. To disengage, release.
B		Speed Select Lever - Allows the operator to select forward and reverse speeds. To shift, move speed select lever to desired position. NOTE: Do not move speed select lever while Traction Control is engaged. This may result in severe damage to the drive system.
C		Chute Rotation Crank - In-Dash (if equipped) - Used to rotate the discharge chute to the left or right.
D		Chute Rotation Crank - Lefthand Crank (if equipped) - Used to rotate the discharge chute to the left or right.
E		Chute Rotation Switch - Electric (if equipped) - Used to rotate the discharge chute to the left or right.
F		Free Hand™ Control (if equipped) - After engaging the traction control (left hand) and auger control (right hand), allows the operator to release the auger control lever to use other controls.
G		Traction Control Lever - Used to propel snowthrower forward or reverse. Push down to engage, release to disengage. See also, "Free-Hand Control".

Location	Icon	Description
H		Deflector Control - In-Dash (if equipped) - Used to control the angle of the deflector (up or down).
I		Deflector Control - Manual (if equipped) - Used to control the angle of the deflector (up or down).
J		Deflector Control - Electric (if equipped) - Used to control the angle of the deflector (up or down).
K		Easy Turn™ Traction Control (if equipped) - When engaged, allows the operator to release one drive wheel, but allows the other wheel to continue driving for easy turning.
L		Grip Warmer Switch (if equipped) - Used to warm the hand grips (high, off, low).
M	-	Clean-Out Tool - Used to remove snow and debris from the discharge chute and the auger housing.
N	-	Skid Shoes - Used to adjust the ground clearance of the auger housing.



 **DANGER** 

Toxic fume hazard

Engines give off carbon monoxide, an odorless, colorless, poison gas.

Breathing carbon monoxide can cause nausea, fainting, or death.

- Start and run the engine outdoors.
- Do not start or run the engine in an enclosed area, even if doors and windows are open.

 **WARNING** 





Thrown objects hazard

This machine is capable of throwing objects that could injure bystanders, or cause damage to buildings.

Be sure the operating area is clear of bystanders. Never direct the discharge toward anyone, or toward buildings or cars.

Operation

Before Operating the Snowthrower

 **WARNING**    

Read the operator's manual before operating the machine. This machine can be dangerous if used carelessly.

- Never operate the snowthrower without all guards, covers, and shields in place.
- Stop the engine whenever leaving the operating position.
- Remove the key before unclogging the impeller housing or discharge chute, and before making repairs or adjustments.
- When leaving the machine, remove the key.
- To reduce the risk of fire, keep the machine clean and free from spilled fuel, oil, and debris.

- Start the engine. Please refer to the engine operator's manual for engine information.
- Rotate the chute rotation crank (C or D, Figure 3) or use the chute rotation switch (E) to set the direction of the discharge chute.
- Models with manual deflector adjustment:** Loosen the wingnut securing the chute deflector (I). Raise the deflector to throw snow further. Set the deflector to the desired position and tighten the wingnut.

Models with in-dash deflector control lever: Use the deflector control lever (H) to move the deflector up or down. Raise the deflector to throw snow further.

Models with electric deflector control: Use the deflector control switch (J) to move the deflector up or down. Raise the deflector to throw snow further.

- Use the speed select lever (B) to select the forward or reverse drive speed. Use lower speeds when clearing wet, heavy snow. Use higher speeds for light snow or transporting.

NOTE: Always set engine speed to FAST (full throttle).



- Fully press the auger control lever (A) to engage the auger. Release the lever to stop the auger.
- Fully press and hold the traction control lever / Free Hand control (F/G) to engage the traction drive and begin moving the snowthrower. To stop, release the lever.

NOTE: Always release the traction control lever before changing speeds.

- When both the auger (A) and traction control levers (F) are pressed, the Free Hand control is activated. This allows you to release the auger control lever (A) to use other controls. The auger will continue to rotate until the traction control lever/Free Hand control lever is released.

- If desired, if equipped, use the grip warmer switch (L) to turn on the heated hand grips.

Operating the Snowthrower

 **DANGER** 

Amputation hazard

The discharge chute contains a rotating impeller to throw snow. Fingers can quickly become caught in the impeller. Never clear or unclog the discharge chute with your hands. Always use a clean-out tool.

Failure to observe these safety instructions will result in traumatic amputation or severe laceration.

Hand contact with the rotating impeller inside the discharge chute is the most common cause of injury associated with snowthrowers. Never use your hands to clean out the discharge chute.

To safely clear a clogged discharge chute, follow these instructions:

- Shut OFF the engine.
- Wait 10 seconds to be sure the impeller blades have stopped rotating.
- Always use a clean-out tool, not your hands.

Stopping the Snowthrower

- Release the auger control lever (A, Figure 1).
- Release the traction control lever (F).
- Stop the engine. Please refer to the engine operator's manual for engine instructions.

Easy Turn™ Traction Control (if equipped)

For easy turning when using the snowthrower, squeeze the Easy Turn traction control lever (Figure 4).

NOTE: The Easy Turn will be more difficult to activate under a heavy load. Activate the lever before beginning a turn.

Engaging the Easy Turn traction control lever releases one of the traction wheels, but allows the other wheel to continue driving. Releasing the Easy Turn traction control lever automatically engages both drive wheels for full traction (Figure 5).

Wheel Release - Lock Knob (if equipped)

Some models are equipped with a drive wheel release that allows you to disengage one of the drive wheels, for easier transporting of the unit with the engine off.

Models with Traction Lock Knob: Wheels equipped with a traction lock knob (A, Figure 6) can be completely released by pulling the knob out away from the wheel until the locking pin is disengaged from the wheel. Then rotate the knob so the pin does not re-engage the wheel. Reverse this process to engage the drive wheel.

Wheel Release - Lock Pins (if equipped)

Wheels equipped with a traction lock pin (A, Figure 7) can be completely released by removing the pin and installing it in the outer axle hole. Reverse this process to engage the drive wheel.

Deflector Adjustment

A. Manual Deflector Control (if equipped)

Loosen the deflector knob (A, Figure 8), adjust the deflector to the desired position, and then tighten the knob to secure. Raise the deflector to throw snow further.

B. Electric Deflector Control (if equipped)

While the engine is running, press either side of the deflector control switch (B, Figure 8) to move the deflector up and down. Raise the deflector to throw snow further.

C. In-Dash Deflector Control (if equipped)

Move the deflector control lever (C, Figure 8) forward or backward to raise and lower the deflector. Raise the deflector to throw snow further.

Chute Rotation Adjustment

A. Electric Chute Rotation Control (if equipped)

While the engine is running, press either side of the chute rotation switch (A, Figure 9) to rotate the chute left or right.

B. In-Dash Chute Rotation Control (if equipped)

Locate the in-dash chute rotation crank (B, Figure 9). Rotate the crank to rotate the chute.

C. Lefthand Crank Chute Rotation Control (if equipped)

Locate the lefthand chute rotation crank (C, Figure 9) Rotate the crank to rotate the chute.

Filling the Fuel Tank

Please refer to the engine operator's manual for information about filling the fuel tank, and for fuel recommendations.

Clearing a Clogged Discharge Chute



DANGER
Amputation hazard

The discharge chute contains a rotating impeller to throw snow. Fingers can quickly become caught in the impeller. Never clear or unclog the discharge chute with your hands. Always use a clean-out tool.

Failure to observe these safety instructions will result in traumatic amputation or severe laceration.

Hand contact with the rotating impeller inside the discharge chute is the most common cause of injury associated with snowthrowers. Never use your hands to clean out the discharge chute.

To safely clear a clogged discharge chute, follow these instructions:

1. Shut OFF the engine.
2. Wait 10 seconds to be sure the impeller blades have stopped rotating.
3. Always use a clean-out tool, not your hands.

A clean-out tool (A, Figure 10) is provided with the unit.

Skid Shoe Height Adjustment



DANGER
Amputation hazard

The discharge chute contains a rotating impeller to throw snow. Fingers can quickly become caught and traumatic amputation or severe laceration will result. Hand contact with the rotating impeller inside the discharge chute is the most common cause of injury associated with snowthrowers.

Turn the engine OFF, wait for all moving parts to stop, and remove the engine key before performing any maintenance or repairs.



WARNING
Thrown objects hazard

Objects such as gravel, rocks, or other debris, if struck by the impeller, may be thrown with sufficient force to cause personal injury, property damage, or damage to the snowthrower.

Be sure to set the skid shoes at the proper height to maintain ground clearance for the type of surface being cleared.

This snowthrower is equipped with two height adjust skids, secured to the outside of the auger housing. These elevate the front of the snowthrower.

When removing snow from a hard surface area such as a paved driveway or walk, adjust the skids up to bring the front of the snowthrower down.

When removing snow from rock or uneven construction, raise the front of the snowthrower by moving the skids down. This will help to prevent rocks and other debris from being picked up and thrown by the augers.

1. Determine how much clearance you want between the scraper bar at the bottom of the auger housing and the ground. If clearing a gravel surface, enough ground clearance is needed to prevent the unit from picking up rocks.
2. Place a block equal to the desired ground clearance under the scraper bar.
3. Loosen the skid shoe mounting nuts (A, Figure 11) and push the skid shoe (B) down until it touches the ground. Re-tighten mounting nuts.
4. Set the skid shoe on the other side at the same height.

Off-Season Storage

If the unit will be stored for 30 days or more at the end of the season, the following steps are recommended to prepare it for storage. Always refer to the operator's manual for important details if the unit is to be stored for an extended period.

Please refer to the engine operator's manual for engine storage information.

NOTE: Fuel must be removed or treated to prevent gum deposits from forming in the tank, filter, hose, and carburetor during storage.



WARNING
Fire and explosion hazard

Gasoline is highly flammable and its vapors are explosive. Fumes may travel to a distant ignition source and an explosion and/or fire may result.

Handle gasoline carefully. Never store the unit, with fuel in the tank, indoors or in a poorly ventilated enclosure where fuel fumes could reach an open flame, spark, pilot light, such as a furnace, water heater, or clothes dryer.

- Thoroughly clean the unit.
- Lubricate all lubrication points (see *Maintenance* section).
- Make sure all nuts, bolts, and screws are securely fastened. Inspect all visible moving parts for damage, breakage, and wear. Replace if necessary.
- Touch up all rusted or chipped paint surfaces; sand lightly before painting.
- Cover the bare metal parts of the snowthrower housing auger, and the impeller with rust preventative.
- If possible, store your unit indoors and cover it to give protection from dust and dirt.
- If the machine must be stored outdoors, cover with a heavy tarpaulin.

To Return to Service:

- Fill the fuel tank with a fresh fuel.
- Make sure all fasteners are tight.
- Make sure all guards, shields, and covers are in place.

Maintenance

Maintenance Schedule



Before Each Use
<ul style="list-style-type: none">• Check engine oil level• Perform Safety System Test
Every 8 Hours or Daily
<ul style="list-style-type: none">• Check engine oil level
Every 25 Hours or Annually
<ul style="list-style-type: none">• Lubricate control lever linkage• Lubricate the auger assembly• Lubricate the discharge chute rotation gear and deflector• Lubricate the drive system hex shaft with 5w-30 synthetic motor oil, and chains with grease
Every 50 Hours or Annually
<ul style="list-style-type: none">• Check muffler and spark arrester (if equipped)• Check tire pressure

Engine Maintenance

For engine maintenance schedules and procedures, please refer to the engine operator's manual.

Control Lever Linkage Lubrication

Check the function of the Free Hand control (A, Figure 12). The controls should function as described in the *Operation* section.

**WARNING**
Amputation hazard

It is critical for safe operation of the unit that the controls disengage when released. Under no circumstances should the unit be used if the controls do not function properly. See *Safety Systems Tests* to confirm correct operation.

Lubricate the linkage for the Free Hand control, speed select control, and Easy Turn/Easy Steer control every ten operating hours, or as necessary to ensure safe operation.

Auger Assembly Lubrication

Lubricate Auger Gear Box

The auger gear box is lubricated at the factory and should not require additional lubrication. If for some reason the lubricant should leak out, or if the auger gear box has been serviced, add Lubriplate GR132 Grease or equivalent. Maximum 3-1/4 ounces, (92 grams) should be used.

Remove filler plug (A, Figure 13), once a year to check grease level. If grease is visible, do not add. If grease is not visible, use a piece of fine wire, like a dipstick to check if there is grease in the gear box.

Lubricate Auger Shaft Fittings

Using a grease gun, lubricate the auger shaft fittings (B, Figure 13) every 25 operating hours, or once per season. Each time a shear bolt or pin (C) is replaced, the auger shaft MUST be greased.

For storage or when replacing shear bolts or pins, remove the shear bolts or pins (C), lubricate the shaft fittings (B), and rotate the augers several times to distribute the grease. Reinstall the shear bolts or pins when complete.

Discharge Chute and Deflector Lubrication

Lubricate the chute rotation gear (Figure 14) with grease, and the deflector mechanism with automotive type oil every twenty five operating hours.

Where an oil can is pictured, lubricate with engine oil. Where a grease gun is pictured, lubricate with lithium grease.

Hex Shaft and Chain Lubrication

The hex shaft and drive chains must be lubricated at the interval specified in the *Maintenance Chart*. Please have your authorized dealer perform this maintenance.

Traction Cable Inspection

The cables are adjusted at the factory and no adjustment should be necessary. However, if the cables have become stretched or are sagging, adjustment will be necessary. Please see your dealer for this adjustment.

Traction Drive Belt Adjustment

The traction drive belt is under constant spring tension and does not require any adjustment. If the traction drive belt is slipping, see your authorized dealer.

Speed Control Rod Adjustment



If the speed control rod requires adjustment, see an authorized dealer.

Easy Turn™ Cable Adjustment

If the Easy Turn cable has stretched, the gears will not disengage when the control lever is activated. Adjust the cable using the following procedure.

1. Turn the engine off and remove the key.
2. Loosen the jam nut (A, Figure 34).
3. Turn the adjustment nut (B) to lengthen or shorten the cable. The cable should be tightened until all slack is removed from the lever. However, it must not engage the Easy Turn without depressing the control lever.
4. Tighten the jam nut (A).



Auger Cable Adjustment

**WARNING**
Amputation hazard

Over-tighten the auger cable may cause the auger drive to engage without depressing the auger drive control.
Follow the adjustment procedure to ensure the cable is not over-tightened.

1. With the auger control lever released, the hook (A, Figure 16) should barely touch the lever (B) without raising it. There can be a maximum of 1/32" (0.8 mm) clearance.
2. To adjust, loosen the nut (C) by holding the adjusting flats (D) and turning the nut. Then, turn the adjusting flats and hold the adjustment screw (E). The adjustment screw is a Phillips screw and the head can be held or turned by inserting a screwdriver through the spring (F).
3. Hold the adjusting flats and tighten the nut.
4. To ensure that the auger does not engage unless the control is fully depressed, please perform the *Safety System Tests*. **The auger must stop within 5 seconds of the control being released.**

Determine Which Shear Bolt/Pin System You Have

Please refer to the Illustrated Parts List to determine if your unit requires a shear bolt or shearbolt and spacer combination.

**DANGER**
Amputation hazard

The discharge chute contains a rotating impeller to throw snow. Fingers can quickly become caught and traumatic amputation or severe laceration will result. Hand contact with the rotating impeller inside the discharge chute is the most common cause of injury associated with snowthrowers.
Turn the engine OFF, wait for all moving parts to stop, and remove the engine key before performing any maintenance or repairs.

Shear Pin Replacement

Augers are secured to the auger shaft with special pins that are designed to break if an object becomes lodged in the auger housing. Use only factory spec, or equivalent, shear pins.

1. Turn off the engine and wait for all moving parts to stop.
2. Remove the existing shear pin.
3. Lubricate the auger grease fittings and rotate the auger to lubricate the auger shaft.
4. Align the shear pin holes. Install the new shear pin (A, Figure 17) through the auger shaft (C). Secure with a cotter pin (B).

Shear Bolt Replacement

1. Turn off the engine and wait for all moving parts to stop.
2. Remove the existing shear bolt.
3. Lubricate the auger grease fittings. Spin the auger to lubricate the auger shaft.
4. Align the bolt holes. Install the new shear bolt (A, Figure 18) through the auger shaft (B). Secure with the locknut (C).

Shear Bolt and Spacer Replacement

Augers are secured to the auger shaft with special bolts that are designed to break if an object becomes lodged in the auger housing. Use only factory spec, or equivalent, shear bolts.

1. Turn off the engine and wait for all moving parts to stop.
2. Remove the existing shear bolt.
3. Lubricate the auger grease fittings. Spin the auger to lubricate the auger shaft.
4. Align the bolt and spacer holes. Install the new shear bolt (A, Figure 19), spacer (B), through the auger shaft (C). Secure with the locknut (D).

Checking Tire Pressure

Tire pressure should be checked periodically. Recommended tire pressure varies by tire manufacturer. A good rule of thumb is to inflate the tire up to, but not exceeding, the "Max Inflation" stamped on the side-wall of the tire.

Troubleshooting

Troubleshooting Chart

Perform the inspection or repair as indicated in the Troubleshooting Chart.

Problem	Look for	Remedy
Auger does not stop within 5 seconds after right control lever is released.	Free Hand control (if equipped) is ACTIVE.	Release both auger control and Free Hand control (if equipped) to stop auger.
	Auger drive belt out of adjustment.	See authorized dealer.
	Auger belt guide out of adjustment.	See authorized dealer.
Discharge chute or deflector does not work (electric).	Electrical failure.	See authorized dealer.
Discharge chute or deflector does not work (remote-manual).	Discharge chute or deflector out of adjustment or needs lubrication.	Adjust and/or lubricate control linkage.
Drive fails to move snowthrower at slow speeds.	Traction control out of adjustment.	See authorized dealer.
Engine fails to start.	Key is in OFF position.	Set key to ON position.
	Failure to prime a cold engine.	Press primer button twice and restart.
	Fuel shut-off valve, if equipped, is in CLOSED position.	Turn valve to OPEN position.
	Out of fuel.	Fill fuel tank.
	Choke OFF - cold engine.	Turn choke ON, set throttle to FAST.
	Engine flooded.	Move the choke to OPEN/RUN position, move throttle to FAST position, and crank until the engine starts.
Engine starts hard or runs poorly.	No spark.	See authorized dealer.
	Water in fuel, or old fuel.	Drain tank. (Dispose of fuel at an authorized hazardous waste facility.) Fill with fresh fuel.
	Spark plug faulty, fouled, or gapped improperly.	See authorized dealer.
Excessive vibration.	Fuel cap vent is blocked.	Clear vent.
	Loose parts or damaged impeller.	Stop engine immediately. Tighten all hardware. If vibration continues, have the unit serviced by an authorized dealer.
Snowthrower does not stop when traction control lever is released.	Traction control out of adjustment.	See authorized dealer.
Scraper bar does not clean hard surface.	Skid shoes and scraper bar improperly adjusted.	Raise or lower skid shoes and scraper bar.
Unit fails to propel itself.	Drive belt loose or damaged.	Replace drive belt. See authorized dealer.
	Incorrect adjustment of traction drive cable.	See authorized dealer.
	Worn or damaged friction disc.	Replace friction disc. See authorized dealer.
Unit fails to discharge snow.	Auger drive belt loose or damaged.	See authorized dealer.
	Auger control cable not adjusted correctly.	Adjust auger control cable. Refer to Maintenance section of this manual.
	Broken shear pin or shear bolt.	Replace shear pin or bolt. Refer to <i>Maintenance</i> section of this manual, or see an authorized dealer.
	Discharge chute clogged.	Stop engine immediately. Always use the clean-out tool to clear a clogged discharge chute, not your hands. Clean discharge chute and inside of auger housing. Refer to <i>Discharge Chute Warning</i> in the <i>Operator Safety</i> section.
	Foreign object lodged in auger.	Stop engine immediately. Always use the clean-out tool to clear a clogged chute, not your hands. Remove object from auger. Refer to WARNINGS in the <i>Operator Safety</i> section.

Výrobky, kterých se týká tento návod

Tento návod týká následujících produktů:

1695856, 1695994, 1695995, 1695996, 1695997, 1696009, 1696010, 1696011, 1696012, 1696053, 1696054, 1696055, 1696056, 1696061, 1696062, 1696063, 1696065, 1696066, 1696067, 1695996-01, 1695997-01, 1696011-01, 1696012-01, 1696055-00, 1696062-01, 1696199-00, 1696200-00, 1696201-00, 1696202-00, 1696203-00, 1696206-00, 1696207-00, 1696212-00, 1696220-00, 1696221-00, 1696222-00, 1696223-00, 1696224-00, 1696226-00, 1696227-00, 1696228-00, 1696229-00, 1696230-00, 1696253-00, 1696254-00, 1696255-00, 1696256-00, 1696257-00, 1696277-00, 1696278-00, 1696300-00, 1696301-00, 1696302-00

Tablica Sadržaja :

Bezpečnost obsluhy	12
Bezpečnostní testy systému	15
Funkce a ovládání	15
Provoz	16
Údržba	18
Řešení problémů	19

© 2012 Briggs & Stratton Corporation, Milwaukee, WI, USA. Všechna práva vyhrazena.

Obrázky v tomto dokumentu jsou pro ilustraci, doprovázejí pokyny, se kterými jsou dodány. Vaše jednotka se může od zobrazených obrázků lišit. LEVÁ a PRAVÁ jsou zobrazeny z pozice obsluhy.

Bezpečnost obsluhy

Varování výsypaného žlábků



NEBEZPEČÍ
Riziko amputace

Odpadový žlab zahrnuje rotujícího šneka k odhazování sněhu. V rotoru může snadno dojít k zachycení prstů. Odpadový žlab nikdy nečistěte rukama. Vždy používejte čisticí nástroj.

Nedodržení těchto bezpečnostních pokynů může vést k amputacím či vážným laceracím.

Nejčastější poranění při použití sněhové frézy vznikají při kontaktu rukou s poháněčem odpadového nosníku. K čištění odpadového nosníku nikdy nepoužívejte holé ruce.

Pro bezpečné vyčištění ucpaného odpadního žlabu postupujte následovně:

- VYPNĚTE motor.
- Vyčkejte 10 sekund, abyste si byli jisti, že poháněč se zcela zastavil.
- Vždy používejte nářadí k vyčištění, nikdy nepoužívejte ruce.

Bezpečnostní varovné značky a signální slova

Bezpečnostní varovný symbol  ukazuje na možné riziko poranění. Signální slova (NEBEZPEČÍ, VAROVÁNÍ nebo POZOR) jsou používána s varovnou značkou k upozornění na stupeň vážnosti rizika. Bezpečnostní značka může být navíc použita k reprezentaci typu rizika. Signální slovo UPOZORNĚNÍ se používá k upozornění na postupy, které nejsou spojeny s poraněními.



















 **NEBEZPEČÍ** ukazuje na riziko, které, jestliže se mu nepředejde, *povede* vést ke smrti či vážnému poranění.

 **VAROVÁNÍ** ukazuje na riziko, které, jestliže se mu nepředejde, *by mohlo* vést ke smrti nebo vážnému poranění.

 **POZOR** ukazuje na riziko, které, jestliže se mu nepředejde, *by mohlo* vést ke smrti či vážnému poranění.



UPOZORNĚNÍ ukazuje na postupy, které nejsou spojeny s poraněním osob.

Značky rizik dvoustupňové sněhové frézy



Značka	Význam	Značka	Význam
	Bezpečnostní informace o rizicích, která mohou vést k poraněním.		Před provozem či servisem jednotky si přečtěte návod k obsluze a porozumějte mu.
	Riziko amputace - rotor.		Před prováděním servisu si přečtěte návod k obsluze.
	Riziko amputace - rotor.		Riziko amputace - rotující šnek.
	Riziko amputace - nedotýkejte se pohyblivých se částí.		Nebezpečí odhazovaných předmětů.
	Riziko požáru.		Riziko výbuchu.
	Riziko šoku.		Riziko toxických plynů.
	Riziko horkého povrchu.		Při delším použití se doporučuje ochrana uší.
	Udržujte bezpečnou vzdálenost.		Před prováděním servisu vyndejte klíč.
	Nedovolte přístup dětem.		Riziko zpětného rázu

Obecná bezpečnostní varování

Přečtěte si návod



 **NEBEZPEČÍ** 

Tato sněhová fréza je schopna amputovat ruce a nohy a odhazovat předměty. Přečtěte si a dodržujte všechny bezpečnostní pokyny v tomto návodu. Jestliže tak neučiníte, může to vést ke smrti či vážným poraněním.

 **VAROVÁNÍ** 

Před obsluhou stroje či přečtěte návod k obsluze. Jestliže je používán nedbale, tento stroj může být nebezpečný.

- Sněhovou frézu nikdy nepoužívejte bez řádných chráničů, krytů a jiných ochranných pomůcek.
- Při odchodu z provozní pozice vždy vypněte motor.
- Před čištěním rotoru či odpadového žlabu či před opravami a úpravami vždy zastavte motor a vyndejte klíč.
- Při odchodu od stroje odpojte klíč.
- Ke snížení rizika požáru stroj udržujte čistý a bez rozlitého paliva, oleje či odpadu.

 **VAROVÁNÍ** 

Před spuštěním této jednotky si přečtěte, porozumějte a dodržujte všechny pokyny na sněhové fréze a v návodu k obsluze. Nedodržení bezpečnostních pokynů v tomto návodu může vést ke smrti či vážnému poranění.

- Ušchovejte originál těchto pokynů pro budoucí použití.
- Důkladně se seznáme s ovladači a s řádným použitím sněhové frézy.
- Ujistěte se, že před použitím sněhové frézy jste řádně vyškoleni.
- Ujistěte se, že víte, jak rychle přístroj zastavit a deaktivovat.
- Nikdy nedovolte, aby se sněhovou frézou zacházely osoby bez řádných pokynů.
- Jestliže má být fréza uložena na delší dobu, vždy postupujte podle pokynů v návodu k obsluze. Udržujte bezpečnostní nálepky a, jestliže je to nutné, vyměňte je.

- Jestliže jste k tomu nebyli řádně vyškoleni, nikdy se sami nepokoušejte provést žádné větší opravy sněhové frézy. Nesprávný servis sněhové frézy může vést k nebezpečnému provozu, poškození zařízení a porušení záruky.

Bezpečnost při obsluze a provozu



VAROVÁNÍ

Bezpečnost této sněhové frézy závisí na obsluze. Jestliže není použita správně nebo není správně udržována, může být nebezpečná. Pamatujte si: Nesete zodpovědnost za vaši bezpečnost a za bezpečnost osob kolem vás.

- Udržujte pracovní oblast bez osob, zvláště pak malých dětí, a zvířat.
- Důkladně prohleďte oblast, kde sněhovou frézu budete používat, a odstraňte všechny rohožky, saně, prkna, dráty a jiné cizí předměty.
- Sněhovou frézu nepoužívejte bez toho, abyste na sobě měli vhodné zimní oblečení.
- Používejte boty, které vám poskytnou oporu i na klzkém povrchu. Dávejte pozor, abyste předešli uklouznutí nebo pádu, zvláště pak při zpětném pohybu sněhové frézy.
- Frézu nikdy nepoužívejte za špatné viditelnosti nebo bez světla.
- Při přepravě vyraďte šneka.
- Vždy se ujistěte o dobrém podkladu a udržujte si pevné uchycení držadel. Jděte, nikdy neběhejte.
- Neodstraňujte se ní sníh napříč svahů. Buďte zvláště opatrní při změně směru na svahu. Nepokoušejte se odstraňovat sníh na příkrých svazích.
- Nepřekračujte kapacitu zařízení tím, že se budete sníh snažit čistit příliš rychle.
- Sněhovou frézu nikdy nepoužívejte za velké rychlosti na klzkém povrchu. Při zpátečním pohybu sněhové frézy kontrolujte, co je za vámi, a dávejte pozor.
- Sněhovou frézu nepoužívejte na površích nad zemí – jako například na střechách obytných budov, garáží, verand nebo na jiných takových budovách.
- Obsluha musí zhodnotit své schopnosti bezpečně ovládat zařízení tak, aby ochránila sebe i ostatní před poraněním.
- Sněhová fréza je určena pouze k odstraňování sněhu. Nepoužívejte ji pro žádné jiné účely.
- Nevozte pasažéry.
- Po zasažení cizího předmětu zastavte motor, odpojte kabel elektrických motorů, frézu důkladně prohleďte pro známky jakéhokoli poškození, a před nastartováním a dalším použitím sněhové frézy opravte jakákoli poškození.
- Jestliže se sněhová fréza neobvykle třese, VYPNĚTE motor. Vibrace jsou normálně známkou problému. Jestliže je to nutné, vyhleďte autorizovaného zástupce pro opravu.
- U modelů s elektrickým startérem po nastartování motoru odpojte napájecí kabel.
- Dávejte si velký pozor při překračování vjezdů, chodníků či silnic. Sledujte možná rizika a dopravu.
- Po ukončení odstraňování sněhu frézu nechte několik minut běžet, aby se předešlo zamrznutí sběrače.

Zacházení s palivem



VAROVÁNÍ



Palivo a jeho páry jsou velice hořlavé a výbušné. S palivem vždy zacházejte velice opatrně.

Nedodržení těchto bezpečnostních pokynů může vést k požáru či explozi, které způsobí vážné popáleniny nebo smrt.

Při přidávání paliva:

- Palivo nikdy nepřidávejte k běžícímu nebo horkému motoru.
- Vypněte motor a před sundáním krytu nádrže a přidáním paliva ho nechte nejméně 2 minuty chladnout.
- Tankujte venku nebo v dobře ventilovaném prostoru.
- Nádobu nikdy neplňte uvnitř vozidla nebo na nákladním vozidle nebo na přívěsu s plastovou výplní. Před plněním vždy nádobu umístěte na zem, pryč od vozidla.
- Jestliže je to možné, zařízení pohonu sundejte z vozidla a plňte ho na zemi. Jestliže to není možné, tak pak ho naplňte na přívěsu s přenosnou nádobou, spíše než přímo z adaptéru benzínu.
- Udržujte kontakt mezi nálevkou a okrajem nádrže nebo otvorem nádoby do té doby, než je tankování ukončeno. Nepoužívejte uzamykatelné adaptéry.

- Bezpečně vraťte zpět palivovou zátku a před startováním motoru vyčkejte, než se rozlité palivo vypaří.
- Nádrž nepřepíňujte. Aby se umožnila expanze benzínu, netankujte nad spodní část hrdla nádrže.
- Palivo udržujte mimo otevřený oheň, jiskry, pilotní světla, teplo nebo jiné zdroje vzplanutí.
- Palivové trubičky, uzávěr a příslušenství často kontrolujte pro známky poškození či úniků. Jestliže je to nutné, nahraďte je novými.
- Používejte schválenou nádobu na palivo.
- Jestliže dojde k rozlití paliva, před dalším startováním vyčkejte, než znovu vyschne.
- Jestliže došlo k rozlití paliva na oblečení, okamžitě ho vyměňte.

Při startování motoru:

- Ujistěte se, že svíčky, dusítko, uzávěr nádrže a filtr (kde existují) jsou na svém místě a bezpečné.
- Nestartujte s odstraněnými svíčkami.
- Jestliže dojde k rozlití paliva, nepokoušejte se nastartovat motor, sněhovou frézu namísto toho přeneste z místa rozlití a vyvarujte se tvorbě jakýchkoli zdrojů ohně od té doby, než dojde k odchodu par paliva.
- Motor nepřesycujte. Postupujte podle pokynů pro startování motoru v tomto návodu.
- Jestliže dojde k přepnutí motoru palivem, nastavte svíčky, kde existuje, do polohy OTEVŘÍT/SPUSTIT, plyn, kde existuje, přeneste do polohy RYCHLE a startujte, až se motor nastartuje.

Při obsluze zařízení:

- Sněhovou frézu nenaklánějte na úhel, který vede k rozlití paliva.
- Nehaste karburátor k zastavení motoru.
- Motor nikdy nenechávejte běžet s vyndaným čističem vzduchu nebo vzduchovým filtrem (kde existují).
- Jestliže vypouštíte olej z horní plnicí trubice, musí být prázdná nádrž, protože jinak může dojít k úniku paliva, což může vést k požáru či explozi.

Při přepravě zařízení:

- Přepravujte s PRÁZDNOU nádrží či s ventilem paliva v poloze OFF.

Při skladování paliva či zařízení s palivem v nádrži:

- Benzin je vysoce hořlavý a páry jsou také výbušné. Výpary mohou cestovat ke vzdálenějším zdrojům vznícení, může tak dojít k výbuchu či ohni.
- S benzinem zacházejte opatrně. Motor nikdy neskladujte s palivem v nádrži, uvnitř či ve špatně větraném uzavřeném prostoru, kde by výpary paliva mohly dosáhnout na otevřený plamen, jiskry nebo pilotní světlo hořáku či sušičky prádla.
- Skladujte odděleně od kamen, trub, ohřivačů vody či jiných zařízení, která mají pilotní světlo nebo jiný zdroj vznětu, protože by mohlo dojít ke vznícení palivových plynů.

Pohyblivé části



NEBEZPEČÍ



Nohy a ruce udržujte z dosahu rotujících částí. Rotující části mohou přijít do kontaktu s rukama, nohama, vlasy, oděvy či doplňky.

Nedodržení těchto bezpečnostních pokynů může vést k amputacím či vážným laceracím.

- Při čištění, opravách či kontrolách sněhové frézy se ujistěte, že motor je v poloze OFF, svíčky jsou odpojené a všechny pohyblivé části se zastavily.
- Pod rotující částí či do jejich blízkosti nedávejte ruce nebo nohy. Nikdy neblokuje výstup.
- Frézu nikdy nepoužívejte bez řádných krytů a jiných ochranných pomůcek.
- Jestliže běží motor, sněhovou frézu nikdy neponechávejte bez dozoru. Vždy deaktivujte šneka a kontrolu trakce, vypněte motor a vyndejte klíčky.
- Udržujte všechny volné oděvy z dosahu přední části frézy a šneku. Šály, rukavice, šňůrky a volné oděvy se mohou rychle zachytit v rotujícím zařízení a může dojít k amputacím. Svažte si dlouhé vlasy a sundejte šperky.
- Po ukončení odstraňování sněhu frézu nechte několik minut běžet, aby se předešlo zamrznutí sběrače a rotoru.
- Jestliže se fréza nepoužívá nebo je převážena, deaktivujte pohon sběrače/rotoru.

Odhazované předměty.



VAROVÁNÍ

Šnek může sebrat předměty a vyhodit je ze žlábků. Sníh nikdy neodhazujte ve směru chodců, nikomu nedovolujte pohyb před sněhovou frézou. Nedodržení těchto bezpečnostních pokynů může vést ke smrti či vážnému poranění.

- Při obsluze nebo nastavení či opravách vždy používejte ochranné brýle nebo ochranu očí, abyste si ochránili oči od cizích předmětů, které mohou být odhozeny z přístroje.
- Vždy dbejte na směr odhazování sněhu. Může dojít k poškození blízkých chodců, zvířat a budov odhozenými předměty.
- Při práci se sněhovou frézou dávejte pozor na okolí. Přejezd přes předměty jako kameny, rohožky, noviny, hračky ukryté pod sněhem může vést k jejich vyhození nebo k ucpání šneka.
- Dávejte si velký pozor při překračování vjezdů, chodníků či silnic.
- Umístění sběrače nastavte tak, aby se nedotýkal šterku nebo povrchu z rozbitých kamenů.
- Se sněhovou frézou nikdy nepracujte poblíž sklem ohrazených prostor, automobilů, oken a podobných bez toho, abyste nejdříve upravili úhel odpadového nosníku.
- Seznamte se s místem, kde sněhovou frézu plánujete používat. Označte hranice chodníků a vjezdů.

Děti



VAROVÁNÍ

Jestliže si obsluha neuvědomí přítomnost dětí, může dojít k tragickým nehodám. Děti jsou často přitahovány k jednotce a k její činnosti. Nikdy se nedomnívejte, že děti zůstanou tam, kde jste je naposledy viděli.

- Při provozu udržujte děti mimo pracovní oblast. Zařízení často přitahuje děti. Mějte na paměti všechny přítomné osoby.
- Dávejte pozor a jednotku vypněte, jestliže se poblíž objeví děti.
- Nikdy nedovolte, aby s přístrojem zacházely děti.
- Jestliže se blížíte do zatáček, kde nevidíte, ke keřům, stromům nebo jiným předmětům, které omezují vaši viditelnost, dávejte prosím zvýšený pozor. Mohou tam být děti.

Bezpečnost motoru



VAROVÁNÍ

Bezpečný provoz sněhové frézy si vyžaduje řádnou péči a údržbu motoru. Nedodržení bezpečnostních pokynů v tomto návodu může vést ke smrti či vážnému poranění.

- Před nastartováním motoru vyřaďte rychlosti a přejděte do neutrálu.
- Před začátkem odklizení sněhu vyčkejte, než se motor přizpůsobí venkovní teplotě.
- Používejte prodlužovací kabely a přípojky, které jsou specifikované výrobcem pro všechny jednotky s elektrickými motory nebo elektrickým startovacím motorem.
- Pro všechny sněhové frézy s elektrickými motory či elektrickými startéry používejte uzemněnou zástrčku se třemi vidlicemi.



VAROVÁNÍ

Riziko zpětného rázu

Rychlé stažení startovacího kabelu zatáhne vaši ruku nebo paži směrem k motoru rychleji, než můžete spustit držení kabelu. Může to vést k zlomeninám, pohmožděninám či odřeninám.

Při startování motoru za startovací kabel táhněte pomalu, až ucítíte odpor, aby se předešlo zpětnému tlaku, pak zatáhněte rychle.

Oxid uhelnatý



VAROVÁNÍ

Z motoru vychází oxid uhelnatý (bezbarvý nezapáchající otravný plyn).

Vdechování oxidu uhelnatého může vést k nevolnostem, mdlobám nebo smrti.

- Motor startujte a provozujte venku.

- Motor nespouštějte uvnitř, i když jsou otevřená okna nebo dveře.

Zdroj vzplanutí



VAROVÁNÍ

Startování motoru vede k jiskrám.

Jiskry mohou zapálit blízké hořlavé plyny.

Může dojít k požáru nebo explozi.

- Jestliže je v oblasti únik zemního plynu nebo LPG, nespouštějte motor.
- Nepoužívejte stlačené startovací tekutiny, protože jejich páry jsou hořlavé.

Horké povrchy



VAROVÁNÍ

Provoz motoru vede ke tvorbě tepla. Části motoru, zvláště tlumič, budou velice horké.

Nedodržení těchto bezpečnostních pokynů může vést k vážným popáleninám při kontaktu.

- Nedotýkejte se horkého motoru nebo tlumiče. Před dotykem vyčkejte, až tlumič, cylindry motoru a lopatky motoru vychladnou.
- Odpad odstraňte z tlumiče a oblasti cylindru.
- Namontujte zachycovač jisker a udržujte ho v dobrém stavu, jestliže frézu budete používat na povrchu pokrytém stromy, trávou nebo křovinami.
- **USA modely:** Použití či provoz motoru v či poblíž lesů, křovin či travnatých ploch bez toho, aby výfuk měl lapač jisker v souladu s platnými místními a státními zákony, je porušením Veřejného pořádku pro stát Kalifornii číslo 4442. Jiné státy či federální oblasti mohou mít podobné zákony.

Údržba a skladování



VAROVÁNÍ

Tuto sněhovou frézu je nutno řádně udržovat, aby se zajistil bezpečný provoz a výkon. Nedodržení bezpečnostních pokynů v tomto návodu může vést ke smrti či vážnému poranění.

- Při provádění jakékoli údržby či jakýchkoli oprav sněhové frézy VYPNĚTE motor, vyčkejte, až se zastaví veškeré pohyblivé části a vyndejte klíč zapalování, aby se předešlo náhodnému nastartování motoru.
- Pravidelně kontrolujte všechny šrouby a jiné části, zda jsou správně utažené, abyste se ujistili, že sněhová fréza je v bezpečném pracovním stavu.
- Matice a šrouby udržujte utažené a sněhovou frézu udržujte v dobrém stavu.
- Nikdy neměňte bezpečnostní zařízení. Jejich řádnou funkci pravidelně kontrolujte a, jestliže řádně nefunguje, proveďte nutné opravy.
- Součástky jsou předmětem opotřebování, poškození nebo zhoršení časem. Součástky často kontrolujte a nahraďte je doporučenými součástkami, jestliže je to nutné.
- Pravidelně kontrolujte funkci ovládání. Jestliže je to nutné, opravte a proveďte servis.
- Při provádění oprav používejte pouze náhradní díly schválené výrobcem či ekvivalent.
- Při všech nastaveních a úpravách vždy dodržujte výrobní specifikace.
- Pro větší servis a opravy by měla být používána pouze schválená servisní centra.
- Používejte pouze nástavce a doplňky schválené výrobcem (jako závaží na kola, protiváhu nebo kabiny).
- Nikdy se nepokoušejte provést žádné změny, zatímco běží motor (kromě těch případů, kdy to doporučil výrobce).
- Jestliže má být fréza uložena po delší dobu, vždy překontrolujte důležité údaje v návodu k obsluze.



Bezpečnostní štítky

Před provozem vaší jednotky si přečtěte bezpečnostní štítky. Upozornění a varování jsou pro vaši bezpečnost. Aby se předešlo poranění či poškození sněhové frézy, porozumějte těmto bezpečnostním štítkům a dodržujte je.



VAROVÁNÍ

Jestliže budou jakékoli bezpečnostní štítky opotřebované, poškozené či nečitelné, od vašeho místního prodejce si objednejte náhradní.

A	Štítek nebezpečí žlabu	
B	Štítek nebezpečí šneka	

Bezpečnostní testy systému

Určení toho, který test použít

Modely s ovladačem Free Hand™: Po aktivaci ovladače trakce (levá ruka) a ovladače šneka (pravá ruka) zařízení Free Hand obsluze umožní uvolnit ovladač šneka a ovladač nadále zůstane aktivní do doby, než bude uvolněn ovladač trakce. Modely Free Hand mají ikonu zobrazenou na obrázku 2na desce řízení.

Modely bez ovladače Free Hand™: Na jednotkách bez nástroje Free Hand fungují ovladače šneka a trakce nezávisle, na desce řízení nebude ikona Free Hand.

Vyberte si prosím vhodný bezpečnostní test systému pro vaši jednotku.

Bezpečnostní test systému (jednotky bez ručního ovladače)

VAROVÁNÍ

Riziko amputace

Tato sněhová fréza je vybavena řadou mechanických bezpečnostních systémů určených k udržení bezpečnosti obsluhy při používání jednotky. Pravidelně kontrolujte provoz těchto systémů s použitím uvedených testů bezpečnostních systémů. Jestliže jednotky nepracuje tak, jak je uvedeno, NEPOUŽÍVEJTE ji. Okamžitě kontaktujte autorizovaného prodejce pro servis.

Test 1 – Ovládání šneka/rotoru

Se spuštěným motorem:

- Stiskněte směrem dolů páku ovládání šneka. (Šnek/rotor by se měl otáčet)
- Uvolněte páku ovládání šneku. (Šnek/rotor by se měl do 5 sekund zastavit)

Test 2 – Ovládání trakčního pohonu

Se spuštěným motorem a řazením v první rychlosti:

- Páku ovládání trakce stiskněte směrem dolů. (Jednotka by se měla pohybovat dopředu)
- Uvolněte páku ovládání trakce. (Jednotka by se měla zastavit)

Bezpečnostní test systému (jednotky s ovladačem Free Hand)

VAROVÁNÍ

Riziko amputace

Tato sněhová fréza je vybavena řadou mechanických bezpečnostních systémů určených k udržení bezpečnosti obsluhy při používání jednotky. Pravidelně kontrolujte provoz těchto systémů s použitím uvedených testů bezpečnostních systémů. Jestliže jednotky nepracuje tak, jak je uvedeno, NEPOUŽÍVEJTE ji. Okamžitě kontaktujte autorizovaného prodejce pro servis.

Test 1 – Ovládání šneka/rotoru

Se spuštěným motorem:

- Stiskněte směrem dolů páku ovládání šneka. (Šnek/rotor by se měl otáčet)
- Uvolněte páku ovládání šneku. (Šnek/rotor by se měl do 5 sekund zastavit)

Test 2 – Ovládání trakčního pohonu

Se spuštěným motorem a řazením v první rychlosti:

- Páku ovládání trakce stiskněte směrem dolů. (Jednotka by se měla pohybovat dopředu)
- Uvolněte páku ovládání trakce. (Jednotka by se měla zastavit)

Test 3 - Ovladač Free Hand

Se spuštěným motorem:





- Aktivujte páky šneka a trakce, pak uvolněte páku ovládání šneka. (Oba ovladače by měly zůstat aktivní)
- Pak uvolněte páku ovládání trakce. (Oba ovladače by se měly uvolnit)

Funkce a ovládání

Funkce a ovládání motoru

Pro funkce a ovladače motoru si prosím prostudujte návod k obsluze motoru.

Funkce a ovládání sněhové frézy

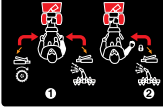
Poloha	Ikona	Popis
A		Páka řízení šneka - Používá se k aktivaci a deaktivaci šneka a rotoru. K aktivaci stiskněte dolů. K deaktivaci uvolněte.
B		Páka k volbě rychlosti - Umožňuje obsluze používat jednu z pěti rychlostí vpřed či dvou rychlostí zpět. K změně rychlosti přeneste řídicí páku do požadované polohy. POZNÁMKA: Řídicí pákou nepohybujte, když je aktivní spojka trakčního pohonu. Mohlo by to vést k vážnému poškození systému pohonu.
C		Hřídel rotace žlabu - na desce (kde je) - Používá se k otočení žlabu doleva či doprava.
D		Hřídel rotace žlabu - levostranná hřídel (kde je) - Používá se k otočení žlabu doleva či doprava.
E		Spínač rotace žlabu - elektrický (kde je) - Používá se k otočení žlabu doleva či doprava.
F		Ovladač Free Hand™ . Po aktivaci řízení trakce (levá ruka) a řízení šneka (pravá ruka) obsluze umožní uvolnění páky šneka k použití jiných ovladačů.

Poloha	Ikona	Popis
G		Páka řízení trakce - Používá se k posunu sněhové frézy vpřed či zpět. Stiskněte k aktivaci, uvolněte k deaktivaci. Viz ovladač Free Hand.
H		Ovladač deflektoru - na desce (kde je) - Používá se k řízení úhlu deflektoru (nahoru či dolů).
I		Ovladač deflektoru - ruční (kde je) - Používá se k řízení úhlu deflektoru (nahoru či dolů).
J		Ovladač deflektoru - elektrický (kde je) - Používá se k řízení úhlu deflektoru (nahoru či dolů).
K		Řízení trakce Easy Turn™ - Po aktivaci obsluze umožní uvolnit jedno poháněné kolo, druhé kolo bude pokračovat při řízení pro snadné zatáčení.
L		Spínač zahříváče držadel - Používá se k zahřívání držadel (vysoké, vypnuté, nízké).
M	-	Čistící nástroj - Používá se k odstranění sněhu a odpadu z odpadového žlabu a krabice šneka.
N	-	Protismykové botičky - Používají se k úpravě vzdálenosti krabice šneka od země.

Provoz

Před provozem sněhové frézy

VAROVÁNÍ

Před obsluhou stroje či přečtěte návod k obsluze. Jestliže je používán nedbale, tento stroj může být nebezpečný.

- Sněhovou frézu nikdy nepoužívejte bez všech chráničů, krytů a štítů.
- Při odchodu z provozní pozice vždy vypněte motor.
- Před čištěním rotoru či odpadového žlabu či před opravami a úpravami vždy vyndejte klíč.
- Při odchodu od stroje odpojte klíč.
- Ke snížení rizika požáru stroj udržujte čistý a bez rozlitého paliva, oleje či odpadu.

- U modelů s elektrickým startérem před provozem odpojte prodlužovací kabel.
- Ujistěte se, že před nastartováním motoru přezkoumáte množství oleje. Pro doporučení oleje si prostudujte návod pro obsluhu motoru.

Provoz sněhové frézy

NEBEZPEČÍ

Riziko amputace

Odpadový žlab zahrnuje rotujícího šneka k odhazování sněhu. V rotoru může snadno dojít k zachycení prstů. Odpadový žlab nikdy nečistěte rukama. Vždy používejte čistící nástroj.

Nedodržení těchto bezpečnostních pokynů může vést k amputacím či vážným laceracím.

Nejčastější poranění při použití sněhové frézy vznikají při kontaktu rukou s poháněčem odpadového nosníku. K čištění odpadového nosníku nikdy nepoužívejte holé ruce.

Pro bezpečné vyčištění ucpaného odpadního žlabu postupujte následovně:

1. VYPNĚTE motor.
2. Vyčkejte 10 sekund, abyste si byli jisti, že poháněč se zcela zastavil.
3. Vždy používejte nářadí k vyčištění, nikdy nepoužívejte ruce.

NEBEZPEČÍ

Riziko toxických plynů

Z motoru vychází oxid uhelnatý (bezbarvý nezapáchající otravný plyn).

Vdechování oxidu uhelnatého může vést k nevolnostem, mdlobám nebo smrti.

- Motor startujte a provozujte venku.
- Motor nespouštějte či nepoužívejte uvnitř, i když jsou otevřená okna nebo dveře.

VAROVÁNÍ

Nebezpečí odhazovaných předmětů

Tento stroj je schopen odhazovat předměty, které by mohly poranit poblíž stojící osoby, či způsobit škody budovám.

Ujistěte se, že na pracovní ploše nejsou žádné osoby. Odpad nikdy nesměřujte na jiné osoby či směrem k budovám či vozům.

1. Nastartujte motor. Informace o motoru naleznete v návodu k obsluze motoru.
2. Otočte kliku rotace žlabu (C nebo D, obrázek 3) či použijte spínač rotace žlabu (E) k nastavení směru žlabu.
3. **Modely s ručním nastavením deflektoru:** Uvolněte křídlovou matici upevňující deflektor žlabu (I). K odhazování sněhu dále deflektor zvedněte. Deflektor nastavte do požadované polohy a utáhněte křídlovou matici.

Modely s pákou ovládání deflektoru na desce: Použijte páku ovladače deflektoru (H) k posunu deflektoru nahoru či dolů. K odhazování sněhu dále deflektor zvedněte.

Modely s elektrickým ovládáním deflektoru: Použijte spínač ovladače deflektoru (J) k posunu deflektoru nahoru či dolů. K odhazování sněhu dále deflektor zvedněte.

4. Použijte řídící páku (B) k výběru rychlosti vpřed či zpět. Jestliže čistíte mokry, těžký sníh, používejte nižší rychlosti. Pro lehký sníh či při přepravě používejte vyšší rychlosti.

POZNÁMKA: Rychlost motoru nastavte vždy na RYCHLE (plný plyn).

5. Plně stiskněte páku ovládání šneka (A) k jeho aktivaci. K zastavení šneka páku uvolněte.
6. Plně stiskněte a držte páku ovladače trakce/Free Hand (F/G) k aktivaci trakce a spuštění pohybu frézy. K zastavení páku uvolněte.

POZNÁMKA: Páku ovladače trakce uvolněte před každou změnou rychlosti.

7. Když jsou stisknuté obě páky ovládání šneka (A) i trakce (F), páka ovladače Free Hand je aktivní. To umožní uvolnění páky ovládání šneka (A) k použití jiných ovladačů. Šnek se bude nadále otáčet až do uvolnění pák ovládání trakce/Free-Hand™.
8. Jestliže se to vyžaduje, jestliže byl dodán, použijte spínač ohříváče držadla (L) k zapnutí ohřívání.

Zastavení sněhové frézy

1. Uvolněte páku ovládání šneku (A, obrázek3).
2. Uvolněte páku ovladače trakce (F).
3. Zastavte motor. Pokyny k motoru naleznete v návodu k obsluze motoru.

Ovladač trakce Easy Turn™, kde je dodáván

Pro snadné zatáčení při použití sněhové frézy stiskněte páku trakce Easy Turn (Obrázek 4).

POZNÁMKA: Funkce Easy Turn se obtížněji aktivuje při těžkém nákladu. Páku aktivujte dříve, než začnete zatáčet.

Zařazení páky Easy Turn uvolní jedno z trakčních kol, druhému kolu však nadále umožní řídit. Uvolnění páky Easy Turn automaticky aktivuje obě kola pohonu pro plnou trakci (obrázek 5).

Uvolnění kola - Pojistný knoflík (kde je dodáván)

Některé modly mají uvolnění kola s pohonem, což umožňuje deaktivaci kola pro snadnější přepravu jednotky s vypnutým motorem.

Modely s knoflíkem uzamčení trakce: Kola vybavená s trakčním zamykacím knoflíkem (A, obrázek 6) lze zcela uvolnit zatažením knoflíku směrem od kola, až se od kola uvolní sponka. Pak otočte knoflík tak, že sponka se nespojuje s kolem. K aktivaci kola tento postup obraťte.

Uvolnění kola - Pojistné kolíky (kde jsou dodávány)

Kola vybavená s trakčními pojistnými kolíky (A, obrázek 7) mohou být zcela uvolněna odstraněním kolíku a jeho vložením do vnějšího otvoru na nápravě. K aktivaci kola tento postup obraťte.

Úprava deflektoru

A. Ruční ovladač deflektoru (kde je)

Uvolněte knoflík deflektoru (A, obrázek 8), deflektor upravte do požadované polohy a pak k upevnění znovu utáhněte knoflík. K odhazování sněhu dále deflektor zvedněte.

B. Elektrický ovladač deflektoru (kde je)

Zatímco běží motor, stiskněte obě strany spínače deflektoru (B, obrázek 8) k posunu deflektoru nahoru a dolů. K odhazování sněhu dále deflektor zvedněte.

C. Ovladač deflektoru na desce (kde je)

Páku ovládání deflektoru (C, obrázek 8) přeneste vpřed či zpět ke zvednutí či snížení deflektoru. K odhazování sněhu dále deflektor zvedněte.

Úprava rotace žlabu

A. Spínač rotace žlabu - elektrický (kde je)

Zatímco běží motor, stiskněte obě strany spínače rotace žlabu (A, obrázek 9) k otočení žlabu doleva či doprava.

B. Ovladač rotace žlabu na desce (kde je)

Naleznete ovladač rotace žlabu na terminálu (B, obrázek 9). K otočení žlabu otočte pákou.

C. Levý spínač rotace žlabu (kde je)

Naleznete levou hřídel rotačního žlabu (C, obrázek 9) Otočte hřídel k rotaci žlabu.

Naplňte palivovou nádrž

Informace o plnění nádrže palivem a doporučení paliva naleznete v návodu k provozu motoru.

Čištění ucpaného odpadového nosníku



NEBEZPEČÍ
Riziko amputace

Odpadový žlab zahrnuje rotujícího šneka k odhazování sněhu. V rotoru může snadno dojít k zachycení prstů. Odpadový žlab nikdy nečistěte rukama. Vždy používejte čisticí nástroj.

Nedodržení těchto bezpečnostních pokynů může vést k amputacím či vážným laceracím.

Nejčastější poranění při použití sněhové frézy vznikají při kontaktu rukou s poháněčem odpadového nosníku. K čištění odpadového nosníku nikdy nepoužívejte holé ruce.

Pro bezpečné vyčištění ucpaného odpadního žlabu postupujte následovně:

1. VYPNĚTE motor.
2. Vyčkejte 10 sekund, abyste si byli jistí, že poháněč se zcela zastavil.
3. Vždy používejte nářadí k vyčištění, nikdy nepoužívejte ruce.

Čisticí nástroj (A, obrázek 10) je poskytován s jednotkou.

Úprava protismykových botiček



NEBEZPEČÍ
Riziko amputace

Odpadový žlab zahrnuje rotujícího šneka k odhazování sněhu. Velice rychle může dojít k zachycení prstů a jejich amputacím či vážným poraněním. Nejčastější poranění při použití sněhové frézy vznikají při kontaktu rukou s poháněčem odpadového nosníku.

Než začnete provádět jakoukoli údržbu či opravy, VYPNĚTE motor, vyčkejte, až se pohyblivé části zastaví, a pak vyndejte klíč motoru.



VAROVÁNÍ
Nebezpečí odhazovaných předmětů

Předměty jako kameny, štěrk nebo jiný odpad mohou po odhození šnekem letět takovou silou, že způsobí poranění, škody na majetku nebo poškození sněhové frézy.

Ujistěte se, že pluhu jsou v řádné výšce k udržování volného prostoru pro typ čistěného povrchu.

Tato sněhová fréza má pluhu s dvěma různými výškami, tyto jsou připevněny na vnější straně krabice šneka. Tyto smyky zvedají přední stranu frézy.

Při odstraňování sněhu z tvrdých podkladů, jako jsou dlažbové vjezdy či chodníky, upravte pluhu tak, že je na přední straně frézy přenesete dolů.

Při odstraňování sněhu z kamenitých či nerovných podkladů zvedněte přední část sněhové frézy posunem pluhů směrem dolů. Toto pomůže zabránit sbírání kamenů a jiného odpadu a jeho odhazováním šnekem.

1. Určete, kolik prostoru chcete mezi pluhem na spodní straně krabice šneka a zemí. Jestliže čistíte štěrk, požaduje se dostatečný prostor na to, aby se předešlo sběru kamenů jednotkou.
2. Pod pluh umístěte kostku o stejné výšce, jako je požadovaná vzdálenost od země.
3. Uvolněte matice upevnění pluhu (A11) a pluh zatlačte dolů (B), až se dotkne země. Znovu utáhněte matice.
4. Na druhé straně výšku upravte na stejnou velikost.

Skladování mimo sezónu

Jestliže bude sněhová fréza skladována po dobu třiceti (30) dnů či déle po sezóně, pro přípravu ke skladování se doporučují následující kroky. Jestliže má být jednotka uložena po delší dobu, vždy přezkontrolujte důležité údaje v návodu k obsluze.

Informace o skladování motoru naleznete v návodu k obsluze motoru.

POZNÁMKA: Palivo je nutno vypustit či ošetřit, aby se při skladování předešlo tvorbě depositů v nádrži, filtru, hadicích a karburátoru.



VAROVÁNÍ
Riziko požáru a výbuchu

Benzín je vysoce hořlavý a páry jsou také výbušné. Výpary mohou cestovat ke vzdálenějším zdrojům vznícení, může tak dojít k výbuchu či ohni.

S benzínem zacházejte opatrně. Motor nikdy neskladujte s palivem v nádrži, uvnitř či ve špatně větraném uzavřeném prostoru, kde by výpary paliva mohly dosáhnout na otevřený plamen, jiskry nebo pilotní světlo hořáku či sušičky prádla.

- Jednotku důkladně vyčistěte.
- Všechny mazací body namažte (viz část *Údržba*).
- Prověřte, že všechny šrouby a matice jsou bezpečně utažené. Prohlédněte všechny pohyblivé části pro známky poškození a opotřebování. Jestliže je to nutné, nahraďte je novými.
- Přemalujte všechny povrchy s rezem či prasklinami; před malováním je jemně odřete skelným papírem.
- Pokryjte otevřené kovové části krabice šneku a rotoru sněhové frézy s mazadlem proti rezu.
- Jestliže je to možné, jednotku ukládejte uvnitř a přikryjte ji k ochraně před prachem a nečistotami.
- Jestliže je nutné zařízení skladovat venku, přikryjte ho silnou plachtou.

K návratu do provozu:

- Nádrž naplňte čerstvým palivem.
- Zkontrolujte, že všechna upevnění jsou utažená.
- Ujistěte se, že všechny vodiče, kryty a chrániče jsou na místě.

Údržba

Plán údržby



Před každým použitím
<ul style="list-style-type: none">Zkontrolujte množství olejeProveďte bezpečnostní test systému
Každých 8 hodin či denně
<ul style="list-style-type: none">Zkontrolujte množství oleje
Každých 25 hodin či ročně
<ul style="list-style-type: none">Namažte spojení ovládací pákyNamažte šnekaNamažte rotační část a deflektor žlabuHnací hřídel namažte syntetickým motorovým olejem 5w-30 a řetězy namažte mazivem
Každých 50 hodin či ročně
<ul style="list-style-type: none">Překontrolujte tlumič a zachycovač jisker (kde je)Překontrolujte tlak pneumatik

Údržba motoru

Pro postupy a plány údržby motoru si prosím prostudujte návod k obsluze motoru.

Mazání spojení páky řízení

Překontrolujte funkci ovladače Free-Hand (A, obrázek 12). Ovladače by měly fungovat, jak je to popsáno v části *Provoz*.

**VAROVÁNÍ**
Riziko amputace
Pro bezpečné ovládání jednotky je důležité, aby byly ovladače po uvolnění deaktivovány. Jednotka nesmí být v žádném případě používána, jestliže ovladače řádně nefungují. Viz *Testy bezpečnostních systémů* k potvrzení správného provozu.

Každých deset hodin provozu, nebo když je to potřeba pro bezpečný provoz, namažte spojení pro ovladač Free Hand, ovladač rychlosti a ovladač Easy Turn/Easy Steer.

Mazání šneka

Namažte krabici rychlostí šneka

Převodovka šneka je namazaná z továrny a nevyžaduje si další mazání. Jestliže mazadlo z jakéhokoli důvodu unikne nebo po servisu převodovky, přidejte mazadlo Lubriplate GR132 či podobné. Mělo by se používat maximálně 92 gramů.

Vyndejte plnicí zátku (A, obrázek 13), jednou za rok ke kontrole množství mazadla. Jestliže je mazadlo viditelné, žádné nepřidávejte. Jestliže tomu tak není, použijte kousek tenkého drátu podobně jako měřtko oleje ke kontrole mazadla v převodovce.

Namažte upevnění hřídele šneka

S použitím mazací pistole namažte upevnění hřídele šneka (B, obrázek 13) po každých 25 hodinách provozu či jednou za sezónu. Po každé náhradě kolíku či závlačky (C) MUSÍ být pohon šneku namazán.

Ke skladování či při výměně šroubů či kolíků vyndejte šrouby či kolíky (C), namažte upevnění hřídele (B) a šneka několikrát otočte k distribuci mazadla. Po dokončení vložte šrouby či kolíky zpět.

Mazání odpadového žlabu a deflektoru

Namažte rychlosti rotace žlabu (obrázek 14) s mazadlem a mechanismus deflektoru s motorovým olejem, toto provádějte každých 25 hodin provozu.

Kde je zakreslena olejová koněvka, použijte motorový olej. Kde je zakreslen přístroj s mazadlem, použijte lithiové mazadlo.

Mazání hřídele a řetězu (kde je dodáván)

Hřídel a hnací řemeny je nutno mazat v intervalech uvedených v *Plánu údržby*. O tuto službu požádejte vašeho autorizovaného prodejce.

Kontrola trakčního kabelu

Kabely byly upraveny v továrně a neměla by být nutná jejich další úprava. Jestliže se však kabely natáhnou či propadávají, bude nezbytná úprava. K této úpravě prosím kontaktujte autorizovaného prodejce.

Úprava řemenu trakce

Řemen trakce má stále napětí a nevyžaduje si úpravy. Jestliže trakční řemen padá, kontaktujte autorizovaného prodejce.

Úprava tyče řízení rychlosti



Jestliže si tyč řízení rychlosti vyžaduje úpravu, kontaktujte autorizovaného prodejce.

Úprava kabelu Easy Turn™ (kde je dodáván)

Jestliže je kabel Easy Turn™ natažený, rychlosti budou vyřazené, když je kontrolní páka aktivní. Kabel upravte následovně.

- Vypněte motor a vyndejte klíček.
- Povolí se spodní zarážková matice.
- Otočte matici (B) k prodloužení či zkrácení kabelu. Kabel je nutno utáhnout tak, až bude z páky odstraněna jakákoli volnost. Nesmí však dojít k žádné aktivaci kabelu Easy Turn™ bez stisku kontrolní páky.
- Utáhněte pojistnou matici (A).



Úprava kabelu šneka

**VAROVÁNÍ**
Riziko amputace
Nadměrné natažení kabelu šneka může vést k aktivaci pohonu šneka bez stisku ovladače. Postupujte podle následujícího postupu k zajištění toho, že kabel není přetažený.

- Při uvolnění páce ovládání šneka by se měl hák (A, obrázek 16) sotva dotýkat páky (B) bez jejího zvedání. Maximální mezera je 0,8 mm.
- K úpravě uvolněte matici (C) držetím upravovacích ploch (D) a otočením matice. Upravovací plochy pak otočte a držte upravovací šroub (E). Upravovací šroub je určený pro křížový šroubovák, lze ho držet či otočit vložením šroubováku skrze pružinu (F).
- Upravovací plochy držte dolů a utáhněte matici.
- Aby se zajistilo, že šnek se neaktivuje bez toho, aby byl plně stisknut ovladač, proveďte prosím *Bezpečnostní testy systému*. Šnek se musí zastavit do 5 sekund od uvolnění ovladače.

Určete, který systém šroubů či sponek máte

Použijte prosím ilustraci součástek k určení toho, zda vaše jednotka potřebuje šroub či šroub a kombinaci podložek.

**NEBEZPEČÍ**
Riziko amputace
Odpadový žlab zahrnuje rotujícího šneka k odhazování sněhu. Velice rychle může dojít k zachycení prstů a jejich amputacím či vážným poraněním. Nejčastější poranění při použití sněhové frézy vznikají při kontaktu rukou s poháněčem odpadového nosníku.
Než začnete provádět jakoukoli údržbu či opravy, VYPNĚTE motor, vyčkejte, až se pohyblivé části zastaví, a pak vyndejte klíč motoru.

Výměna sponek

Šnek je k hřídeli šneka připevněn s pomocí speciálních sponek, které jsou vyrobeny tak, aby se zlomily, jestliže je šnek uvázne předmět. Používejte pouze tovární sponky či jejich ekvivalent.

- Vypněte motor a vyčkejte, až se zastaví všechny pohyblivé části.
- Vyndejte stávající sponku.
- Namažte upevnění šneka, pak ho otočte k namazání hřídele šneka.

- Vyrovnejte otvory na sponky. Vložte nový kolík (A, obrázek 17) skrze hřídel šneka (C). Upevněte s pomocí kolíku (B).

Náhrada šroubu

- Vypněte motor a vyčkejte, až se zastaví všechny pohyblivé části.
- Vyndejte stávající šroub.
- Namažte upevnění šneka. Šneka otočte k lubrikaci všech částí.
- Vyrovnejte otvory na šrouby. Vložte nový šroub (A, obrázek 19) skrze hřídel šneka (B). Upevněte s pomocí matice (C).

Výměna šroubu a podložky

Šnek je k hřídeli šneka připevněn s pomocí speciálních šroubů, které jsou vyrobeny tak, aby se zlomily, jestliže v krabici šneka uvázne předmět. Používejte pouze tovární šrouby či jejich ekvivalent.

- Vypněte motor a vyčkejte, až se zastaví všechny pohyblivé části.
- Vyndejte stávající šroub.
- Namažte upevnění šneka. Šneka otočte k lubrikaci všech částí.
- Vyrovnejte otvory na šrouby a podložky. Vložte nový šroub (A, obrázek 19), podložku (B) skrze hřídel šneka (C). Upevněte s pomocí matice (D).

Překontrolujte tlak pneumatik

Tlak pneumatiky je nutno kontrolovat pravidelně. Doporučený tlak pneumatiky se liší podle výrobce pneumatiky. Doporučuje se nafouknutí pneumatiky na tlak až do Maximálního tlaku, ne však většího, ten je uveden na straně pneumatiky.

Řešení problémů

Diagram řešení problémů

Provedte kontrolu či opravu uvedenou v diagramu řešení problémů

Problém	Zkontrolujte	Řešení
Šnek nezastaví do 5 pěti sekund po uvolnění pravé páky.	Nástroj Free Hand (kde je) je AKTIVNÍ.	Uvolněte oba ovladače šneka a Free Hand (kde je) k zastavení šneka.
	Řemen pohonu šneka je mimo polohu.	Kontaktujte autorizovaného prodejce.
	Vodič řemenu šneka je mimo polohu.	Kontaktujte autorizovaného prodejce.
Odpadový žlab či deflektor nepracuje (elektrický).	Elektrické selhání.	Kontaktujte autorizovaného prodejce.
Odpadový žlab či deflektor nepracuje (dálkový, manuální).	Odpadový žlab či deflektor je mimo polohu nebo potřebuje mazání.	Upravte a/nebo namažte spojení ovladačů.
Pohon neposunuje sněhovou frézu při nízkých rychlostech.	Ovladač trakce je mimo polohu.	Kontaktujte autorizovaného prodejce.
Motor nespustí.	Klíč je ve VYPNUTÉ poloze.	Klíč dejte do ZAPNUTÉ polohy.
	Selhání při přípravě studeného motoru.	Tlačítko přípravy stiskněte dvakrát a znovu startujte.
	Palivový ventil, kde je, je v ZAVŘENÉ poloze.	Ventil přeneste do OTEVŘENÉ polohy.
	Došlo palivo.	Napiňte palivovou nádrž.
	Sytič je ve VYPNUTÉ poloze se studeným motorem.	Sytič zapněte, plyn nastavte na RYCHLE.
	Motor je zalitý.	Sytič přeneste do polohy OTEVŘÍT/SPUSTIT, plyn do polohy RYCHLE a startujte, až dojde k nastartování motoru.
Obtížné startování motoru či problémy s funkcí motoru.	Nedochází k jiskře.	Kontaktujte autorizovaného prodejce.
	Voda v palivu či staré palivo.	Vyprázdněte nádrž. (Palivo zlikvidujte na schválené skládce pro nebezpečný odpad.) Natankujte čerstvé palivo.
	Rozbitá svíčka či nesprávná mezera.	Kontaktujte autorizovaného prodejce.
Nadměrné vibrace.	Otvor palivové zátky je zablokovaný.	Otvor vyčistěte.
	Volné části nebo poškozený rotor.	Okamžitě zastavte motor. Utáhněte všechny součástky. Jestliže vibrace pokračují, nechte jednotku opravit oprávněným prodejcem.
Sněhová fréza se nezastaví po uvolnění páky ovládání trakce.	Ovladač trakce je mimo polohu.	Kontaktujte autorizovaného prodejce.
Škrabací lišta nečistí tvrdé povrchy.	Nastavení botiček a pluhů potřebuje upravit.	Zvedněte či snižte botičky a pluh.
Jednotka se nezvedá.	Hnací řemen je uvolněný nebo poškozený.	Vyměňte hnací řemen. Kontaktujte autorizovaného prodejce.
	Nesprávné nastavení kabelu trakce.	Kontaktujte autorizovaného prodejce.
	Opotřebované či poškozené frikční kolečko.	Vyměňte ho. Kontaktujte autorizovaného prodejce.
Jednotka neodhazuje sněh.	Řemen pohonu šneka je uvolněn nebo poškozen.	Kontaktujte autorizovaného prodejce.
	Řídící kabely šneka nejsou řádně nastavené.	Upravte řídicí kabely šneka. Prostudujte si část Údržba tohoto návodu.
	Zlomená sponka nebo šroub.	Vyměňte sponku nebo šroub. Prostudujte si část Údržba tohoto návodu či kontaktujte oprávněného prodejce.
	Odpadový nosník je ucpaný.	Okamžitě zastavte motor. K čištění ucpaného žlabu vždy používejte čisticí nástroj, nepoužívejte holé ruce. Vyčistěte odpadový nosník a vnitřek šneka. Prostudujte si Varování pro odpadový žlábek v části Bezpečnost obsluhy.
	Ve šneku se zachytil cizí předmět.	Okamžitě zastavte motor. K čištění ucpaného žlabu vždy používejte čisticí nástroj, nepoužívejte holé ruce. Odstraňte předmět ze šneka. Prostudujte si VAROVÁNÍ v části Bezpečnost obsluhy.

Produkte, für dieses Handbuch gilt

Diese Bedienungsanleitung gilt für folgende Produkte:

1695856, 1695994, 1695995, 1695996, 1695997, 1696009, 1696010, 1696011, 1696012, 1696053, 1696054, 1696055, 1696056, 1696061, 1696062, 1696063, 1696065, 1696066, 1696067, 1695996-01, 1695997-01, 1696011-01, 1696012-01, 1696055-00, 1696062-01, 1696199-00, 1696200-00, 1696201-00, 1696202-00, 1696203-00, 1696206-00, 1696207-00, 1696212-00, 1696220-00, 1696221-00, 1696222-00, 1696223-00, 1696224-00, 1696226-00, 1696227-00, 1696228-00, 1696229-00, 1696230-00, 1696253-00, 1696254-00, 1696255-00, 1696256-00, 1696257-00, 1696277-00, 1696278-00, 1696300-00, 1696301-00, 1696302-00

Inhaltsverzeichnis :

Bedienersicherheit	20
Prüfungen des Sicherheitssystems	23
Funktionen und Bedienelemente	24
Bedienung	24
Wartung	26
Fehlersuche und -Behebung	28

© 2012 Briggs & Stratton Corporation, Milwaukee, WI, USA. Alle Rechte vorbehalten.

Die Abbildungen in diesem Dokument sind repräsentativ und zur Ergänzung der textlichen Anleitung gedacht, zu der sie gehören. Ihr Gerät kann u. U. von den Abbildungen abweichen. *LINKS* und *RECHTS* gelten aus Sicht des Bedieners

Bedienersicherheit

Warnung zum Auswurfkanal



GEFAHR
Gefahr der Abtrennung von Gliedmaßen

Der Auswurfkanal verfügt über ein rotierendes Wurfgebäuse um Schnee auszuwerfen. Ihre Finger könnten schnell im Gebläsead eingequetscht werden. Beseitigen Sie Blockierungen im Auswurfkanal nie mit Ihren Händen. Verwenden Sie immer ein Reinigungswerkzeug.

Die Nichteinhaltung dieser Sicherheitshinweise kann dazu führen, dass Gliedmaßen abgeschnitten oder schwer verletzt werden.

Handkontakt mit dem rotierenden Gebläsead im Inneren des Auswurfkanals ist die häufigste Ursache von Verletzungen im Zusammenhang mit Schneefräsen. Reinigen Sie den Auswurfkanal niemals mit der Hand.

Beachten Sie die folgenden Anleitungen, um eine Verstopfung im Auswurfkanal sicher zu beseitigen:

- Schalten Sie den Motor ab.
- Warten Sie 10 Sekunden, damit sichergestellt ist, dass die Gebläseblätter nicht mehr rotieren.
- Verwenden Sie immer ein Reinigungswerkzeug, nicht die Hände.

Sicherheitshinweissymbol und Signalwörter

Dieses Warnsymbol  zeigt eine potenzielle Verletzungsgefahr an. Ein Signalwort (GEFAHR, WARNUNG oder VORSICHT) wird zusammen mit dem Warnsymbol verwendet, um das Ausmaß der Gefährdung anzuzeigen. Ein Gefahrensymbol kann verwendet werden, um die Art der Gefahr darzustellen. Das Signalwort HINWEIS wird für Informationen zu Praktiken verwendet, die keine Verletzungsgefahr in sich bergen.





 **GEFAHR** weist auf eine Gefahr hin, deren Nichtvermeidung zu schweren Verletzungen oder zum Tod führt.

 **WARNUNG** weist auf eine Gefahr hin, deren Nichtvermeidung zu schweren Verletzungen oder zum Tod führen könnte.

 **VORSICHT** weist auf eine Gefahr hin, deren Nichtvermeidung zu leichten bis mittelschweren Verletzungen führen könnte.

HINWEIS bezieht sich auf Praktiken, die keine Verletzungsgefahr in sich bergen.

Gefahrensymbole für eine Zweistufen-Schneefräse

Symbol	Bedeutung	Symbol	Bedeutung
	Warnhinweis zu Gefahren, die zu Verletzungen führen können.		Lesen Sie vor der Bedienung oder Wartung des Geräts die Bedienungsanleitung. Sie müssen sie vollständig verstehen.
	Gefahr der Abtrennung von Gliedmaßen - rotierendes Gebläsead		Lesen Sie vor der Durchführung von Wartungsarbeiten die Bedienungsanleitung durch.
	Gefahr der Abtrennung von Gliedmaßen - rotierendes Gebläsead		Gefahr der Abtrennung von Gliedmaßen - rotierende Schnecke
	Gefahr der Abtrennung von Gliedmaßen - keine sich bewegenden Teile berühren		Gefahr durch umhergeschleuderte Gegenstände
	Brandgefahr		Explosionsgefahr.
	Stromschlaggefahr		Gefahr durch giftige Dämpfe
	Gefahr durch heiße Oberflächen		Bei längerer Arbeit mit dem Gerät wird ein Gehörschutz empfohlen.
	Sicherheitsabstand bewahren.		Vor der Durchführung von Wartungsarbeiten den Schlüssel abziehen.
	Kinder auf sicheren Abstand halten.		Rückschlaggefahr

Allgemeine Warnhinweise

Lesen Sie das Handbuch



GEFAHR

Diese Schneefräse kann Gliedmaßen abtrennen und wirft Gegenstände aus. Lesen und befolgen Sie strikt alle Sicherheitshinweise dieses Handbuchs. Das Nichtbeachten dieser Hinweise kann tödliche oder ernsthafte Verletzungen zur Folge haben.



WARNUNG

Lesen Sie sich vor der Arbeit mit dieser Maschine die Bedienungsanleitung aufmerksam durch. Die Maschine kann bei nicht ordnungsgemäßen Gebrauch gefährlich sein.

- Heben Sie diese Originalanweisungen zum späteren Nachschlagen auf.
- Die Schneefräse darf nur mit ordnungsgemäß angebrachten und funktionierenden Schutzeinrichtungen, Abdeckungen, Abschirmungen oder anderen Sicherheitsvorrichtungen betrieben werden.
- Stellen Sie stets den Motor ab, wenn Sie die Bedienposition verlassen.
- Stellen Sie den Motor ab und ziehen Sie den Schlüssel ab, bevor Sie das Gehäuse des Gebläseads oder den Auswurfkanal von Verstopfungen befreien und bevor Sie Reparaturen oder Einstellungen vornehmen.
- Ziehen Sie den Schlüssel ab, wenn Sie die Maschine unbeaufsichtigt lassen.
- Um das Feuerrisiko zu reduzieren, halten Sie die Maschine sauber und frei von verschüttetem Kraftstoff, Öl oder Schmutz.



WARNUNG

Lesen und befolgen Sie alle Anweisungen auf der Schneefräse und im Handbuch vor Bedienung dieser Maschine. Die Nichtbeachtung der Sicherheitshinweise dieses Handbuchs kann zum Tod oder zu schweren Verletzungen führen.

- Sie müssen mit den Bedienelementen und der ordnungsgemäßen Bedienung der Schneefräse vertraut sein.
- Lassen Sie sich vor der Nutzung der Schneefräse entsprechend schulen.
- Sie müssen wissen wie Sie die Einheit schnell stoppen und die Kontrollen schnell auskuppeln können.
- Lassen Sie niemanden die Schneefräse ohne entsprechende Einweisung bedienen.
- Wenn die Schneefräse über eine längere Zeit eingelagert werden soll, befolgen Sie stets die entsprechenden Anweisungen in der Bedienungsanleitung. Belassen Sie Sicherheits- und Anleitungsetiketten an ihrem Platz oder ersetzen Sie sie, falls es erforderlich ist.
- Versuchen Sie niemals größere Reparaturen an der Schneefräse vorzunehmen, es sei denn Sie wurden entsprechend ausgebildet. Der unsachgemäße Gebrauch der Schneefräse kann zu gefährlichen Situationen, zu Schäden der Maschine und zum Verlust der Gewährleistung führen.

Arbeitsschutz und Gerätesicherheit



WARNUNG

Die Schneefräse ist nur so sicher, wie sie der Bediener verwendet. Wird die Schneefräse nicht gemäß den Angaben genutzt oder nicht ordnungsgemäß gewartet, so kann dies zu gefährlichen Situationen führen. BITTE BEACHTEN: Denken Sie daran, dass Sie für Ihre Sicherheit und die Ihres Umfelds verantwortlich sind.

- Halten Sie den Betriebsbereich frei von Personen, insbesondere von kleinen Kindern und Haustieren.
- Überprüfen Sie, dass sich im Arbeitsbereich der Schneefräse keine Fußabtreter, Schlitten, Bretter, Kabel oder andere Fremdkörper befinden und entfernen Sie diese gegebenenfalls.
- Tragen Sie zur Bedienung der Schneefräse entsprechende Winterkleidung.
- Tragen Sie festes Schuhwerk, das für eine sichere Trittfestigkeit auf glatten Oberflächen sorgt. Arbeiten Sie vorsichtig und vermeiden Sie somit, dass Sie ausrutschen oder fallen, besonders wenn Sie die Schneefräse im Rückwärtsgang betätigen.
- Betreiben Sie die Schneefräse nie ohne gute Sichtbarkeit oder Licht.
- Kuppeln Sie die Schnecke aus, wenn Sie die Schneefräse an eine andere Stelle fahren, ohne Schnee zu räumen.
- Achten Sie stets auf guten Stand und halten Sie die Griffe fest. Gehen Sie, nicht rennen.
- Entfernen Sie mit der Schneefräse keinen Schnee an einer Böschung. Seien Sie sehr vorsichtig beim Richtungswechsel an Neigungen. Räumen Sie keinen Schnee an steilen Abhängen.
- Überlasten Sie die Maschinenleistung nicht indem Sie zu schnell den Schnee räumen.
- Bewegen Sie die Schneefräse auf glatten Oberflächen nie mit hohen Fahrgeschwindigkeiten. Schauen Sie nach hinten, wenn Sie rückwärts fahren.
- Verwenden Sie die Schneefräse nicht auf Flächen, die sich oberhalb des Geländes befinden, z. B. auf Dächern von Wohngebäuden, Garagen, auf Vordächern sowie ähnlichen Bauteilen oder Gebäuden.
- Die Bediener müssen selbst einschätzen, ob sie das Gerät sicher genug bedienen können, um sich und andere vor Verletzungen zu schützen.
- Die Schneefräse ist ausschließlich zum Schneeräumen gedacht. Verwenden Sie daher die Schneefräse nicht für andere Zwecke.
- Transportieren Sie damit keine Personen.
- Bei Kontakt mit einem Fremdkörper, stellen Sie den Motor sofort ab, trennen Sie das Netzkabel bei Schneefräsen mit Elektromotor, untersuchen Sie die Schneefräse gründlich auf Schäden und beheben Sie Schäden, bevor Sie die Schneefräse erneut in Betrieb nehmen.
- Schalten Sie den Motor AUS, wenn die Schneefräse ungewöhnlich vibriert. Die Vibration weist in der Regel auf eine Störung hin. Setzen Sie sich für die Reparatur mit einem Vertragshändler in Verbindung.
- Bei Modellen, die über einen elektrischen Startmotor verfügen, ziehen Sie nach dem Anschalten das Stromkabel.
- Gehen Sie äußerst vorsichtig vor, wenn Sie auf Schotterwegen oder Schotterstraßen arbeiten oder diese überqueren. Achten Sie auf verborgene Gefahren und Verkehr.

- Lassen Sie die Maschine nach der Schneeräumung einige Minuten laufen, um ein Einfrieren des Sammlers/Gebläserades zu verhindern.

Handhabung des Kraftstoffs



WARNUNG

Der Kraftstoff und die Dämpfe sind leicht entzündbar und es besteht Explosionsgefahr. Gehen Sie besonders sorgfältig mit Kraftstoff um.

Werden diese Sicherheitshinweise nicht befolgt, kann es zu einem Brand oder einer Explosion mit schweren oder tödlichen Verbrennungen kommen.

Bei der Betankung:

- Füllen Sie niemals Kraftstoff in einen laufenden oder heißen Motor nach.
- Stellen Sie den Motor aus und lassen Sie diesen für mindestens 2 Minuten abkühlen, bevor Sie den Tankdeckel entfernen und Kraftstoff einfüllen.
- Füllen Sie den Tank an einem gut ventilierten Ort oder draußen auf.
- Befüllen Sie Behälter nie innerhalb eines Fahrzeugs bzw. auf einem LKW oder Anhänger mit Kunststoffauskleidung. Stellen Sie den Behälter immer auf den Boden, von Ihrem Fahrzeug entfernt, bevor Sie ihn befüllen.
- Nehmen Sie Geräte mit Verbrennungsmotor nach Möglichkeit vom LKW oder Anhänger und betanken Sie diese auf dem Boden. Falls das nicht möglich ist, betanken Sie das Gerät besser mit einem tragbaren Kanister auf dem Anhänger auf, anstatt mit einer Zapfpistole.
- Achten Sie darauf, dass die Düse bis zum Ende des Auftankens immer mit dem Rand des Kraftstofftanks oder Behälters im Kontakt bleibt. Verwenden Sie keine Zapfpistole mit Verriegelungsvorrichtung.
- Bringen Sie den Tankdeckel wieder fest an und lassen Sie verschütteten Kraftstoff verdunsten, bevor Sie den Motor starten.
- Überfüllen Sie den Kraftstofftank nicht. Füllen Sie den Kraftstoff nicht weiter als bis zur Unterkante des Tankstutzens am Kraftstofftank auf, damit sich das Benzin ausdehnen kann.
- Halten Sie den Kraftstoff von Zündquellen, offenem Feuer, Zündflammen, Hitze oder anderen Glühherden fern.
- Überprüfen Sie die Kraftstoffleitungen, den Deckel und Dichtungen regelmäßig auf Bruchigkeit und Durchlässigkeit. Wechseln Sie die Teile gegebenenfalls aus.
- Verwenden Sie einen zugelassenen Kraftstoffbehälter.
- Sollte der Kraftstoff auslaufen, warten Sie ab bis dieser verdunstet ist und starten Sie erst dann den Motor.
- Falls Kraftstoff auf Ihre Kleidung gelangt, wechseln Sie diese bitte sofort.

Beim Anlassen des Motors:

- Stellen Sie sicher, dass die Zündkerze, der Schalldämpfer, der Tankdeckel und der Luftfilter (je nach Ausstattung) fest eingesetzt sind.
- Machen Sie den Motor ohne Zündkerze nicht an.
- Wenn Kraftstoff verschüttet wurde, starten Sie den Motor nicht, sondern entfernen Sie die Schneefräse aus dem Bereich der Verschüttung und vermeiden Sie alle Zündquellen, bis sich die Kraftstoffdämpfe aufgelöst haben.
- Der Motor sollte nicht zu stark ansaugen. Folgen Sie den Anweisungen dieses Handbuchs bezüglich des Motorstarts.
- Sollte der Motor abwürgen, stellen Sie den Choke (falls vorhanden) auf die Position OFFEN/ START, bewegen Sie den Hebel (falls vorhanden) in die Position SCHNELL und lassen Sie den Motor an.

Bei der Bedienung des Geräts:

- Kippen Sie die Schneefräse nicht soweit an, dass es zum Auslaufen von Kraftstoff kommt.
- Drosseln Sie NICHT den Vergaser, um den Motor abzustellen.
- Starten Sie niemals den Motor wenn der Luftreiniger (falls vorhanden) oder der Luftfilter (falls vorhanden) entfernt worden sind.
- Wenn Sie das Öl über das oben befindliche Öleinfüllrohr ablassen, muss der Kraftstofftank leer sein, da ansonsten Kraftstoff auslaufen kann und somit Feuer- und Explosionsgefahr besteht.

Beim Transport des Geräts:

- Transportieren Sie die Maschine mit einem LEEREN Kraftstofftank bzw. mit geschlossenem Kraftstoffventil.

Bei der Lagerung von Benzin oder des Geräts mit Kraftstoff im Tank:

- Benzin ist hochgradig entflammbar, und seine Dämpfe sind explosiv. Die Dämpfe können an eine entfernte Zündquelle gelangen und zu einer Explosion bzw. zu einem Brand führen.
- Gehen Sie sorgfältig mit Benzin um. Lagern Sie das Gerät niemals mit gefülltem Tank in Innenräumen oder in schlecht belüfteten Bereichen, in denen Kraftstoffdämpfe eine offene Flamme, Funken oder eine Zündflamme (z. B. an einem Ofen, Wassererhitzer oder Wäschetrockner) erreichen könnten.
- Die Lagerung findet immer außerhalb der Reichweite von Brennöfen, Heizöfen, Wasserkochern oder anderen Geräten, die über eine Zündflamme oder andere Glühquellen verfügen die die Kraftstoffdämpfe anzünden könnten.

Bewegliche Teile



GEFAHR

Halten Sie Körperteile und Kleidungsstücke von den rotierenden Teilen fern. Die rotierenden Teile können mit den Händen, Füßen, dem Haar, Kleidungsstücken oder ähnlichem in Kontakt kommen oder diese einklemmen.

Die Nichteinhaltung dieser Sicherheitshinweise kann dazu führen, dass Gliedmaßen abgeschnitten oder schwer verletzt werden.

- Vergewissern Sie sich vor Reinigungs-, Reparatur- oder Inspektionsarbeiten an der Schneefräse stets, dass der Motor AUSGESCHALTET und der Schlüssel abgezogen wurde und dass alle beweglichen Teile zum Stillstand gekommen sind.
- Kommen Sie nicht mit Händen oder Füßen in die Nähe oder unter rotierende Teile. Halten Sie sich immer von der Auswurföffnung fern.
- Betreiben Sie die Schneefräse niemals, ohne dass Schutzvorrichtungen und andere Sicherheitseinrichtungen an der Maschine angebracht und funktionstüchtig sind.
- Lassen Sie die Schneefräse niemals unbeaufsichtigt, wenn der Motor läuft. Kuppeln Sie immer die Schnecke und die Fahrtriebselemente aus, stellen Sie den Motor ab und entfernen Sie die Schlüssel.
- Halten Sie lose Kleidungsstücke vom vorderen Bereich der Schneefräse und der Schnecke fern. Weite Kleidungsstücke, Schals, Fausthandschuhe, Schnüre und Hosen können schnell in rotierenden Teile eingezogen werden, was zum Abtrennen von Gliedmaßen führen kann. Stecken Sie lange Haare hoch und legen Sie Schmuck ab.
- Lassen Sie die Maschine nach der Schneeräumung einige Minuten weiterlaufen, um ein Einfrieren des Sammlers/ Gebläserades zu verhindern.
- Schalten Sie die Stromzufuhr zum Sammler/Gebläserad aus, wenn die Schneefräse transportiert oder nicht betrieben wird.

Gefahr durch schleudernde Gegenstände



WARNUNG

Gegenstände können durch die Schnecke aufgenommen und aus dem Auswurf geschleudert werden. Werfen Sie den Schnee niemals auf umstehende Personen und sorgen Sie dafür, dass niemand vor der Schneefräse steht. Die Nichtbeachtung dieser Sicherheitshinweise kann zum Tod oder zu schweren Verletzungen führen.

- Tragen Sie beim Betrieb der Schneefräse sowie bei der Durchführung von Einstell- und Reparaturarbeiten immer eine Sicherheitsbrille oder einen Augenschutz, um Ihre Augen vor durch die Maschine umhergeschleuderten Fremdkörpern zu schützen.
- Beachten Sie immer die Richtung in die der Schnee ausgeworfen wird. Passanten, Tiere oder Eigentum können durch weggeschleuderte Gegenstände verletzt bzw. beschädigt werden.
- Achten Sie bei der Benutzung der Schneefräse immer auf Ihre Umgebung. Wenn Sie über Gegenstände die im Schnee versteckt liegen fahren, wie z.B. Schotter, Fußabtreter, Zeitungen, Spielsachen und Steine, dann können diese durch den Auswurfkanal geschleudert werden oder die Schnecke blockieren.
- Gehen Sie äußerst vorsichtig vor, wenn Sie auf Wegen, Pfade oder Straßen aus Schotter arbeiten oder diese überqueren.
- Stellen Sie die Höhe des Sammlgehäuses auf Räumung von Schotter oder Kiesoberflächen ein.
- Betreiben Sie die Schneefräse in der Nähe von Glaswänden, Fahrzeugen, Fensterschächten, Laderampen usw. nur mit geeigneter Einstellung des Auswurfwinkels.
- Machen Sie sich mit dem Gebiet vertraut in dem Sie die Schneefräse verwenden werden. Sperren Sie Geh- und Fahrwege während der Arbeit ab.

Kinder



WARNUNG

Der Nutzer sollte auf die Anwesenheit von Kindern achten, um tragische Unfälle zu vermeiden. Kinder sind häufig an Maschinen und deren Betrieb interessiert. Nehmen Sie nie an, dass Kinder dort bleiben, wo Sie sie zuletzt gesehen haben.

- Halten Sie Kinder vom Arbeitsbereich fern. Kinder sind häufig an Maschinen interessiert. Achten Sie auf umstehende Personen.
- Seien Sie wachsam und schalten Sie die Maschine ab, wenn sich Kinder dem Arbeitsbereich nähern.
- Lassen Sie das Gerät nie von Kindern betreiben.
- Seien Sie besonders vorsichtig, wenn Sie sich unübersichtlichen Ecken, Büschen, Bäumen oder anderen Gegenständen nähern, die den Blick behindern. Es könnten Kinder anwesend sein.

Sicherheitshinweise beim Motor



WARNUNG

Für einen sicheren Betrieb der Schneefräse ist eine ordnungsgemäße Pflege und Wartung des Motors erforderlich. Die Nichtbeachtung der Sicherheitshinweise dieses Handbuchs kann zum Tod oder zu schweren Verletzungen führen.

- Rücken Sie alle Kupplungen aus und schalten Sie auf Leerlauf, bevor Sie den Motor starten.
- Warten Sie, bis sich der Motor an die Außentemperaturen angepasst hat, bevor Sie mit der Schneeräumung beginnen.
- Verwenden Sie Verlängerungskabel und Anschlüsse wie vom Hersteller angegeben für alle Einheiten mit Antriebsmotoren oder elektrischen Startmotoren.
- Verwenden Sie einen Schutzkontaktstecker (dreipolig) für alle Schneefräsen, die mit einem elektrischen Antriebsmotor oder einem elektrischen Anlasser ausgestattet sind.



WARNUNG

Rückschlaggefahr

Der schnelle Rücklauf des Startkabels (Kickback) zieht Ihre Hand oder Arm schneller in Richtung Motor, als Sie loslassen können. Letzteres kann zu Knochenbrüchen, Prellungen oder Verstauchungen führen.

Beim Starten des Motors ziehen Sie langsam am Kabel, bis der Widerstand gelöst wird, dann ziehen Sie einmal schnell, um ein Kickback zu vermeiden.

Kohlenmonoxid



WARNUNG

Der Motor stößt Kohlenmonoxid aus, ein geruchloses, farbloses und giftiges Gas.

Wird Kohlenmonoxid eingeatmet, kann dies zu Übelkeit, Ohnmacht oder dem Tod führen.

- Starten und betreiben Sie den Motor im Freien.
- Lassen Sie den Motor nicht in geschlossenen Räumen laufen, auch wenn Türen und Fenster geöffnet sind.

Zündquelle



WARNUNG

Beim Starten des Motors entstehen Funken.

Die Funken können in der Nähe befindliche entflammare Gase entzünden.

Dies kann zu einer Explosion oder einem Brand führen.

- Besteht die Gefahr der Ausströmung von Erd- oder Flüssiggas, darf der Motor nicht gestartet werden.
- Verwenden Sie keine druckbeaufschlagten Starthilfflüssigkeiten, da deren Dämpfe leicht entzündbar sind.

Heiße Oberflächen



WARNUNG

Der Betrieb des Motors verursacht Wärme. Teile des Motors, besonders der Schalldämpfer, können sehr heiß werden.

Die Nichteinhaltung dieser Sicherheitshinweise kann bei direktem Kontakt zu Brandverletzungen führen.

- Berühren Sie niemals einen heißen Motor oder Schalldämpfer. Lassen Sie den Schalldämpfer, die Zylinder und die Rippen des Kühlers abkühlen, bevor Sie sie anfassen.
- Entfernen Sie die Ablagerungen am Schalldämpfer und am Zylinder.
- Installieren und verwenden Sie einen Funkenfänger bevor Sie das Gerät in Gelände wie Wald, Wiese oder Dickicht verwenden.
- **Modelle für die U.S.A.:** Es bedeutet einen Verstoß gegen des Abschnitts 4442 der öffentlichen Vorschrift zur Verwendung von Rohstoffen in Kalifornien, den Motor in der Nähe von Gelände, wie Wald, Busch oder Gras zu verwenden, es sei denn, das Auspuffsystem ist mit einem Funkenfänger ausgestattet, der den lokalen oder staatlichen Gesetzen entspricht. Andere Staaten oder Bundesgebiete können ähnliche Gesetze haben.

Wartung und Lagerung



WARNUNG

Diese Schneefräse muss einwandfrei gewartet werden, um einen sicheren Betrieb und die Leistungsfähigkeit zu gewährleisten. Die Nichtbeachtung der Sicherheitshinweise dieses Handbuchs kann zum Tod oder zu schweren Verletzungen führen.

- Stellen Sie für die Durchführung von Wartungs- oder Reparaturarbeiten den Motor ab, warten Sie, bis alle sich bewegenden Teile zum Stillstand gekommen sind und ziehen Sie den Zündschlüssel ab, damit niemand den Motor versehentlich starten kann.
- Überprüfen Sie in kurzen Abständen Scherbolzen und die Festigkeit anderer Befestigungselemente, um sich vom sicheren Betriebszustand der Schneefräse zu überzeugen.
- Halten Sie Muttern und Schrauben fest angezogen und bewahren Sie die Schneefräse in einem guten Zustand.
- Manipulieren Sie niemals Sicherheitsvorrichtungen. Überprüfen Sie deren einwandfreien Betrieb regelmäßig und nehmen Sie die nötigen Reparaturen vor, wenn sie nicht ordnungsgemäß funktionieren.
- Die Bestandteile unterliegen Abnutzung, Schäden und Alterung. Überprüfen Sie die Maschinenkomponenten regelmäßig und ersetzen Sie sie wenn nötig durch vom Hersteller empfohlene Teile.
- Überprüfen Sie den Betrieb häufig. Nehmen Sie Einstellungen und Wartungsarbeiten wie vorgeschrieben vor.
- Verwenden Sie für Reparaturen nur vom Hersteller zugelassene oder gleichwertige Teile.
- Halten Sie sich bei allen Einstellungen und Ausrichtungen immer an die Herstellerangaben.
- Es sollten nur zugelassene Dienstleister für größere Wartungsarbeiten und Reparaturen hinzugezogen werden.
- Verwenden Sie nur die vom Hersteller zugelassenen Anbau- und Zubehörkomponenten (wie Radgewichte, Ausgleichsgewichte oder Führerhäuser).
- Versuchen Sie niemals jegliche Einstellungen bei laufendem Motor vorzunehmen (es sei denn dies wird speziell durch den Hersteller empfohlen).
- Wenn die Schneefräse über einen längeren Zeitraum gelagert werden soll, lesen Sie unbedingt die wichtige Hinweise dazu in der Bedienungsanleitung nach.

Sicherheitsaufkleber

Lesen Sie vor der Bedienung des Geräts die Sicherheitsaufkleber durch. Die Warnungen und Hinweise dienen Ihrer Sicherheit. Um Verletzungen oder Schäden an der Schneefräse zu vermeiden, müssen Sie alle Sicherheitshinweise auf den Schildern verstehen und befolgen.



WARNUNG

Ist ein Sicherheitsaufkleber abgenutzt oder beschädigt und somit unlesbar, bestellen Sie Ersatzschilder von Ihrem Händler vor Ort.

<p>A Warnaufkleber am Auswurfkanal</p>	
<p>B Warnaufkleber an der Schnecke</p>	

Prüfungen des Sicherheitssystems

Bestimmung der durchzuführenden Prüfungen

Modelle mit Free Hand™-Bedienung: Nach dem Einrasten des Fahrtriebshebels (links) und des Schneckenhebels (rechts) ermöglicht die Free Hand-Funktion das Loslassen des Schneckenhebels. Danach bleibt der Schneckenhebel eingerastet, bis der Fahrtriebshebel losgelassen wird. Modelle mit Free Hand-Funktion weisen auf dem Armaturenbrett die in Abbildung 2 dargestellte Symbolgruppe auf dem Armaturenbrett.

Modelle ohne Free Hand™-Bedienung: Bei Geräten ohne Free Hand-Funktion funktionieren die Bedienelemente für die Schnecke und den Fahrtrieb unabhängig voneinander und die Free Hand-Symbolgruppe befindet sich nicht auf dem Armaturenbrett.

Wählen Sie die entsprechende Prüfung des Sicherheitssystems für Ihr Gerät aus.

Kontrolle des Sicherheitssystems (Geräte ohne Free Hand-Bedienung)



WARNUNG

Gefahr der Abtrennung von Gliedmaßen

Diese Schneefräse ist mit verschiedenen mechanischen Sicherheitseinrichtungen ausgestattet, die für die Sicherheit des Bedieners während der Verwendung des Geräts gedacht sind. Überprüfen Sie die Funktion dieser Systeme regelmäßig durch die angeführten Kontrollen. Wenn das Gerät nicht wie beschrieben funktioniert, verwenden Sie es nicht weiter. Wenden Sie sich zur Reparatur sofort an eine Vertragswerkstatt.

Test 1 - Schnecke/Gebälserad

Bei laufendem Motor:

- Drücken Sie den Schneckenhebel nach unten. (Die Schnecke bzw. das Gebläserad sollten sich drehen.)
- Lassen Sie den Frässhnecken-Steuerhebel los. (Die Schnecke bzw. das Gebläserad sollte innerhalb von 5 Sekunden zum Stillstand kommen.)

Test 2 - Fahrtriebshebel

Bei laufendem Motor und im ersten Gang:

- Drücken Sie den Fahrtriebshebel nach unten. (Das Gerät sollte sich nach vorn bewegen.)
- Lassen Sie den Fahrtriebshebel los. (Das Gerät sollte anhalten.)

Kontrolle des Sicherheitssystems (Geräte mit Free Hand-Bedienung)

! WARNUNG 

Gefahr der Abtrennung von Gliedmaßen

Diese Schneefräse ist mit verschiedenen mechanischen Sicherheitseinrichtungen ausgestattet, die für die Sicherheit des Bedieners während der Verwendung des Geräts gedacht sind. Überprüfen Sie die Funktion dieser Systeme regelmäßig durch die angeführten Kontrollen. Wenn das Gerät nicht wie beschrieben funktioniert, verwenden Sie es nicht weiter. Wenden Sie sich zur Reparatur sofort an eine Vertragswerkstatt.

Test 1 - Schnecke/Gebäläserad

Bei laufendem Motor:

- Drücken Sie den Schneckenhebel nach unten. (Die Schnecke bzw. das Gebläserad sollten sich drehen.)
- Lassen Sie den Frässhnecken-Steuerhebel los. (Die Schnecke bzw. das Gebläserad sollte innerhalb von 5 Sekunden zum Stillstand kommen.)

Test 2 - Fahrtriebshebel

Bei laufendem Motor und im ersten Gang:

- Drücken Sie den Fahrtriebshebel nach unten. (Das Gerät sollte sich nach vorn bewegen.)
- Lassen Sie den Fahrtriebshebel los. (Das Gerät sollte anhalten.)

Pürung 3 - Free Hand-Bedienung

Bei laufendem Motor:



- Betätigen Sie den Schnecken- und den Fahrtriebshebel. Lassen Sie danach den Schneckenhebel los. (Beide Bedienelemente sollten eingerastet bleiben.)
- Lassen Sie anschließend den Fahrtriebshebel los. (Beide Bedienelemente sollten freigegeben werden.)





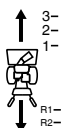

Funktionen und Bedienelemente

Merkmale und Bedienelemente des Motors

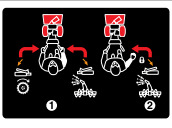
Informationen über den Motor und seine Bedienelemente finden Sie in der Bedienungsanleitung für den Motor.



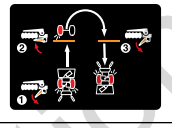

Merkmale und Bedienelemente der Schneefräse

Anordnung	Symbol	Beschreibung
A		Schneckenhebel - Wird für das Einkuppeln der Frässhnecke und des Gebläses verwendet. Zum Einkuppeln nach unten drücken. Zum Auskuppeln loslassen.
B		Gangschalthebel - Damit kann der Bediener einen der fünf Vorwärts- bzw. der zwei Rückwärtsgänge auswählen. Zum Schalten, bewegen Sie den Geschwindigkeitshebel in die gewünschte Position. HINWEIS: Bewegen Sie den Geschwindigkeitshebel nicht, wenn das Kupplung eingerastet ist. Dies kann das Antriebssystem schwer beschädigen.
C		Kurbel für die Auswurfschachtdrehung - im Armaturenbrett (sofern vorhanden) - Wird für die Drehung des Auswurfkanals nach links oder rechts verwendet.
D		Kurbel für die Auswurfschachtdrehung - links (sofern vorhanden) - Wird für die Drehung des Auswurfkanals nach links oder rechts verwendet.

Anordnung	Symbol	Beschreibung
E		Schalter für die Auswurfschachtdrehung - elektrisch (sofern vorhanden) - Wird für die Drehung des Auswurfkanals nach links oder rechts verwendet.
F		Free Hand™ Steuerung - Nach der Betätigung des Fahrtriebshebels (links) und des Schneckenhebels (rechts) kann der Benutzer den Schneckenhebel loslassen und somit die anderen Bedienelemente bedienen.
G		Hebel der Antriebssteuerung - Wird für den Vorwärts- oder Rückwärtsantrieb der Schneefräse verwendet. Zum Einschalten runterdrücken, zum Ausschalten loslassen. Siehe auch unter „Free Hand-Bedienung“.
H		Bedienelement für das Kanalleitblech - im Armaturenbrett (sofern vorhanden) - Wird für die Einstellung des Kanalleitblechwinkels (nach oben oder unten) verwendet.
I		Bedienelement für das Kanalleitblech - manuell (sofern vorhanden) - Wird für die Einstellung des Kanalleitblechwinkels (nach oben oder unten) verwendet.
J		Bedienelement für das Kanalleitblech - elektrisch (sofern vorhanden) - Wird für die Einstellung des Kanalleitblechwinkels (nach oben oder unten) verwendet.
K		Easy Turn™ Fahrtriebssteuerung - Wenn diese aktiviert ist, kann der Bediener ein Antriebsrad freigeben, während das andere Rad weiter angetrieben wird. Dadurch wird das Fahren von Kurven erleichtert.
L		Griffwärmer-Schalter - Wird für die Erwärmung der Griffe (stark, ausgeschaltet, schwach) verwendet.
M	-	Reinigungswerkzeug - Wird verwendet, um Schnee und andere Rückstände vom Auswurfkanal und dem Schneckengehäuse zu entfernen.
N	-	Gleitkufen - Werden für die Einstellung der Bodenfreiheit des Schneckengehäuses verwendet.

Bedienung

Vor Inbetriebnahme der Schneefräse

! WARNUNG    

Lesen Sie sich vor der Arbeit mit dieser Maschine die Bedienungsanleitung aufmerksam durch. Die Maschine kann bei nicht ordnungsgemäßen Gebrauch gefährlich sein.

- Die Schneefräse darf nicht ohne Schutzeinrichtungen, Abdeckungen und Blenden betrieben werden.
- Stellen Sie stets den Motor ab, wenn Sie die Bedienposition verlassen.
- Ziehen Sie den Schlüssel ab, bevor Sie das Gehäuse des Gebläserads oder den Auswurfkanal von Verstopfungen befreien und bevor Sie Reparaturen oder Einstellungen vornehmen.
- Ziehen Sie den Schlüssel ab, wenn Sie die Maschine unbeaufsichtigt lassen.
- Um das Feuerrisiko zu reduzieren, halten Sie die Maschine sauber und frei von verschüttetem Kraftstoff, Öl oder Schmutz.

- Entfernen Sie bei Modellen mit elektrischem Anlasser vor dem Betrieb das Verlängerungskabel.
- Kontrollieren Sie vor dem Anlassen des Motors unbedingt den Motorölstand. Empfehlungen zum Öl finden Sie in der Bedienungsanleitung für den Motor.

Bedienung der Schneefräse



Gefahr der Abtrennung von Gliedmaßen

Der Auswurfkanal verfügt über ein rotierendes Wurfgebäuse um Schnee auszuwerfen. Ihre Finger könnten schnell im Gebläserad eingequetscht werden. Beseitigen Sie Blockierungen im Auswurfkanal nie mit Ihren Händen. Verwenden Sie immer ein Reinigungswerkzeug.

Die Nichteinhaltung dieser Sicherheitshinweise kann dazu führen, dass Gliedmaßen abgeschnitten oder schwer verletzt werden.

Handkontakt mit dem rotierenden Gebläserad im Inneren des Auswurfkanals ist die häufigste Ursache von Verletzungen im Zusammenhang mit Schneefräsen. Reinigen Sie den Auswurfkanal niemals mit der Hand.

Beachten Sie die folgenden Anleitungen, um eine Verstopfung im Auswurfkanal sicher zu beseitigen:

1. Schalten Sie den Motor ab.
2. Warten Sie 10 Sekunden, damit sichergestellt ist, dass die Gebläseblätter nicht mehr rotieren.
3. Verwenden Sie immer ein Reinigungswerkzeug, nicht die Hände.



Gefahr durch giftige Dämpfe

Der Motor stößt Kohlenmonoxid aus, ein geruchloses, farbloses und giftiges Gas.

Wird Kohlenmonoxid eingeatmet, kann dies zu Übelkeit, Ohnmacht oder dem Tod führen.

- Starten und betreiben Sie den Motor im Freien.
- Lassen Sie den Motor nicht in geschlossenen Räumen an bzw. laufen, auch wenn Türen und Fenster geöffnet sind.



Gefahr durch umhergeschleuderte Gegenstände

Diese Maschine kann Objekte umherschleudern, die in der Nähe befindliche Personen verletzen oder Schäden an Gebäuden verursachen könnten.

Achten Sie darauf, dass sich keine Personen im Arbeitsbereich aufhalten. Richten Sie den Auswurf nicht auf Personen, Gebäude oder Fahrzeuge.

1. Starten Sie den Motor. Informationen zum Motor finden Sie in der Bedienungsanleitung für den Motor.
2. Drehen Sie an der Kurbel für die Drehung des Auswurfkanals (C oder D, Abb. 3) oder verwenden Sie den Schalter für die Auswurfkanaldrehung (E), um die Richtung des Auswurfkanals einzustellen.
3. **Modelle mit manueller Einstellung des Kanalleitblechs** Lösen Sie die Flügelmutter, mit der das Kanalleitblech (I) befestigt ist. Heben Sie das Kanalleitblech an, um den Schnee weiter weg zu werfen. Stellen Sie das Kanalleitblech in die gewünschte Position und ziehen Sie die Flügelmutter an.
Modelle mit Kanalleitblechhebel auf dem Armaturenbrett: Verwenden Sie den Kanalleitblechhebel (H) für das Bewegen des Kanalleitblechs nach oben oder unten. Heben Sie das Kanalleitblech an, um den Schnee weiter weg zu werfen.
Modelle mit elektrischer Kanalleitblechverstellung: Verwenden Sie den Kanalleitblechschalter (J) für das Bewegen des Kanalleitblechs nach oben oder unten. Heben Sie das Kanalleitblech an, um den Schnee weiter weg zu werfen.
4. Verwenden Sie den Gangschalthebel (B) um die Vorwärts- oder Rückwärtsfahrgeschwindigkeit auszuwählen. Verwenden Sie niedrigere Geschwindigkeiten für das Räumen von nassem und schwerem Schnee. Wählen Sie höhere Geschwindigkeiten für Pulverschnee oder zum Fortbewegen des Geräts ohne Schneeräumung.

HINWEIS: Stellen Sie die Motordrehzahl immer auf Schnell (Vollgas).

5. Drücken Sie den Schneckenhebel (A) vollständig durch, um die Schnecke einzukuppeln. Lassen Sie den Hebel los, um die Schnecke anzuhalten.
6. Drücken Sie den Fahrtriebs-/Free Hand-Hebel (F/G) vollständig durch und halten Sie ihn, um den Fahrtrieb einzukuppeln und die Schneefräse zu bewegen. Lassen Sie zum Anhalten den Hebel los.

HINWEIS: Lassen Sie vor dem Einlegen der Gänge stets den Fahrtriebshebel los.

7. Wenn sowohl der Schneckenhebel (A) als auch der Fahrtriebshebel (F) gedrückt werden, wird der Free Hand-Hebel aktiviert. Dadurch können Sie den Schneckenhebel (A) loslassen, um andere Bedienelemente zu betätigen. Die Schnecke dreht sich so lange weiter, bis Sie den Fahrtriebs-/Free-Hand-Hebel loslassen.
8. Sofern gewünscht, verwenden Sie den Griffwärmer-Schalter (L) (wenn dieser vorhanden ist), um die Heizung für die Handgriffe einzuschalten.

Anhalten der Schneefräse

1. Lassen Sie den Schneckenhebel (A, Abb. 3).
2. Lassen Sie den Fahrtriebshebel (F) los.
3. Stellen Sie den Motor ab. Anleitungen zum Motor finden Sie in der Bedienungsanleitung für den Motor.

Easy Turn™-Bedienung (sofern vorhanden)

Für ein leichtes Wenden bei der Verwendung der Schneefräse, drücken Sie den Easy Turn-Hebel (Abb. 4).

HINWEIS: Bei Schwerlast ist es schwieriger, die Easy Turn-Funktion zu aktivieren. Aktivieren Sie den Hebel, bevor Sie eine Drehung beginnen.

Durch Betätigung des Easy Turn-Hebels wird eines der Antriebsräder freigegeben, während das andere Rad weiter angetrieben wird. Beim Loslassen des Easy Turn-Hebels rasten automatisch beide Antriebsräder ein, um einen vollständigen Kraftschluss herzustellen (Abb. 5).

Radfreigabe - Sperrknopf (sofern vorhanden)

Einige Modelle sind mit einer Antriebsradfreigabe ausgestattet, mit der Sie eines der Antriebsräder auskuppeln können. Damit kann das Gerät mit abgestelltem Motor leichter transportiert werden.

Modelle mit Fahrtriebssperrknopf: Räder, die mit einem Fahrtriebssperrknopf ausgestattet sind (A, Abb. 6) können vollständig freigegeben werden, indem der Knopf vom Rad weggezogen wird, bis der Sperrstift das Rad freigibt. Drehen Sie anschließend den Knopf, so dass der Stift nicht wieder im Rad einrastet. Zum Einkuppeln des Antriebsrades ist dieser Vorgang umzukehren.

Radfreigabe - Sperrstifte (sofern vorhanden)

Räder, die mit einem Antriebssperrstift ausgestattet sind (A, Abb. 7), können vollständig freigegeben werden, indem der Stift herausgezogen und in die äußere Bohrung auf der Achse gesteckt wird. Zum Einkuppeln des Antriebsrades ist dieser Vorgang umzukehren.

Kanalleitblecheinstellung

A. Manuelles Bedienelement für das Kanalleitblech (sofern vorhanden)

Lösen Sie die Griffschraube am Kanalleitblech (A, Abb. 8), stellen Sie das Kanalleitblech in die gewünschte Position und ziehen Sie danach die Griffschraube fest an. Heben Sie das Kanalleitblech an, um den Schnee weiter weg zu werfen.

B. Elektrisches Bedienelement für das Kanalleitblech (sofern vorhanden)

Drücken Sie bei laufendem Motor eine der beiden Seiten des Kanalleitblechschalters (B, Abb. 8), um das Kanalleitblech nach oben oder unten zu verstellen. Heben Sie das Kanalleitblech an, um den Schnee weiter weg zu werfen.

C. Bedienelement für das Kanalleitblech im Armaturenbrett (sofern vorhanden)

Schieben Sie den Kanalleitblechhebel (C, Abb. 8) nach vorn oder zurück, um das Kanalleitblech anzuheben oder abzusenken. Heben Sie das Kanalleitblech an, um den Schnee weiter weg zu werfen.

Auswurfkanaldrehung

A. Bedienelement für die elektrische Auswurfkanaldrehung (sofern vorhanden)

Sie bei laufendem Motor eine der beiden Seiten des Schalters für die Auswurfkanaldrehung (A, Abb. 9), um den Auswurfkanal nach links oder rechts zu drehen.

B. Bedienelement für die Auswurfkanaldrehung im Armaturenbrett (sofern vorhanden)

Suchen Sie die Kurbel für die Auswurfkanaldrehung im Armaturenbrett (B, Abb. 9). Drehen Sie die Kurbel, um den Auswurfkanal horizontal zu drehen.

C. Kurbel für die Auswurfkanaldrehung auf der linken Seite (sofern vorhanden)

Suchen Sie die Kurbel für die Auswurfkanaldrehung auf der linken Seite (C, Abb. 9). Drehen Sie die Kurbel, um den Auswurfkanal zu drehen.

Befüllen des Kraftstofftanks

Informationen über das Befüllen des Kraftstofftanks sowie Empfehlungen zum Kraftstoff finden Sie in der Bedienungsanleitung für den Motor.

Freiräumen eines verstopften Auswurfkanals



Gefahr der Abtrennung von Gliedmaßen

Der Auswurfkanal verfügt über ein rotierendes Wurfgebüse um Schnee auszuwerfen. Ihre Finger könnten schnell im Gebläserad eingequetscht werden. Beseitigen Sie Blockierungen im Auswurfkanal nie mit Ihren Händen. Verwenden Sie immer ein Reinigungswerkzeug.

Die Nichteinhaltung dieser Sicherheitshinweise kann dazu führen, dass Gliedmaßen abgeschnitten oder schwer verletzt werden.

Handkontakt mit dem rotierenden Gebläserad im Inneren des Auswurfkanals ist die häufigste Ursache von Verletzungen im Zusammenhang mit Schneefräsen. Reinigen Sie den Auswurfkanal niemals mit der Hand.

Beachten Sie die folgenden Anleitungen, um eine Verstopfung im Auswurfkanal sicher zu beseitigen:

1. Schalten Sie den Motor ab.
2. Warten Sie 10 Sekunden, damit sichergestellt ist, dass die Gebläseblätter nicht mehr rotieren.
3. Verwenden Sie immer ein Reinigungswerkzeug, nicht die Hände.

Mit dem Gerät wird ein Reinigungswerkzeug (A, Abb. 10) mitgeliefert.

Höheneinstellung der Gleitkufen



Gefahr der Abtrennung von Gliedmaßen

Der Auswurfkanal verfügt über ein rotierendes Wurfgebüse um Schnee auszuwerfen. Ihre Finger könnten schnell eingequetscht werden und diese könnten abgeschnitten oder ernsthaft verletzt werden. Handkontakt mit dem rotierenden Gebläserad im Inneren des Auswurfkanals ist die häufigste Ursache von Verletzungen im Zusammenhang mit Schneefräsen.

Stellen Sie den Motor ab, warten Sie, bis alle beweglichen Teile zum Stillstand gekommen sind und ziehen Sie den Schlüssel ab, bevor Sie Wartungs- oder Reparaturarbeiten durchführen.



Gefahr durch umhergeschleuderte Gegenstände

Gegenstände wie Schotter, Steine oder Geröll können im Wurfgebläse stecken bleiben und mit entsprechender Kraft herausgeschleuert werden, was zu Verletzungen, Sachschäden oder Schaden der Schneefräse führen kann.

Stellen Sie die Gleitkufen unbedingt auf die richtige Höhe ein, um die geeignete Bodenfreiheit für die Art der zu beräumenden Fläche zu gewährleisten.

Diese Schneefräse verfügt über zwei höhenverstellbare Gleitkufen, die an der Außenseite des Schneckengehäuses befestigt sind. Die Gleitkufen heben den vorderen Teil der Schneefräse an.

Stellen Sie für die Schneeräumung auf befestigten Oberflächen, z. B. befestigte Einfahrten oder Fußgängerwege, die Gleitkufen nach oben, um den vorderen Teil der Schneefräse abzusenken.

Für die Schneeräumung auf steinigem und unebenen Untergründen, heben Sie den vorderen Teil der Schneefräse an, indem Sie die Kufen nach unten verschieben. Dadurch wird vermieden, dass Steine oder andere Gegenstände von der Fräse aufgenommen und ausgeworfen werden.

1. Entscheiden Sie selbst, wie viel Abstand Sie zwischen dem Räumerschild unten am Schneckengehäuse und dem Untergrund haben möchten. Wenn Sie eine Schotteroberfläche beräumen, ist ein ausreichend großer Abstand notwendig, um die Aufnahme von Steinen zu vermeiden.
2. Legen Sie einen Klotz, der die Höhe des gewünschten Abstands zum Boden hat, unter das Räumerschild.
3. Lösen Sie die Befestigungsmuttern der Gleitkufe (A, Abb. 11) und drücken Sie die Gleitkufe (B) nach unten, bis sie den Boden berührt. Ziehen Sie die Befestigungsmuttern wieder an.
4. Stellen Sie die Gleitkufe auf der anderen Seite auf dieselbe Höhe ein.

Einlagerung nach der Saison

Soll die Schneefräse, z. B. nach dem Ende des Winters, länger als 30 Tage eingelagert werden, befolgen Sie die nachstehenden Empfehlungen zur Vorbereitung der Einlagerung. Beachten Sie stets die Bedienungsanleitung, die wichtige Hinweise für die Einlagerung des Geräts für einen längeren Zeitraum enthält.

Informationen zur Einlagerung des Motors finden Sie in der Bedienungsanleitung für den Motor.

HINWEIS: Kraftstoff muss entfernt oder entsprechend behandelt werden, damit es nicht zu Ablagerungen im Tank, Filter, Schlauch oder Vergaser während der Lagerung kommt.



Brand- und Explosionsgefahr

Benzin ist hochgradig entflammbar, und seine Dämpfe sind explosiv. Die Dämpfe können an eine entfernte Zündquelle gelangen und zu einer Explosion bzw. zu einem Brand führen.

Gehen Sie sorgfältig mit Benzin um. Lagern Sie das Gerät niemals mit gefülltem Tank in Innenräumen oder in schlecht belüfteten Bereichen, in denen Kraftstoffdämpfe eine offene Flamme, Funken oder eine Zündflamme (z. B. an einem Ofen, Wassererhitzer oder Wäschetrockner) erreichen könnten.

- Reinigen Sie das Gerät gründlich.
- Schmieren Sie alle Schmierstellen (siehe den Abschnitt *Wartung*).
- Vergewissern Sie sich, dass alle Muttern, Bolzen und Schrauben fest angezogen sind. Untersuchen Sie alle sichtbaren beweglichen Teile auf Schäden, Brüche und Abnutzung. Wechseln Sie die Teile gegebenenfalls aus.
- Bessern Sie alle verrosteten oder abgeplättern Lackstellen mit Farbe aus; vor dem Streichen abschmirgeln.
- Tragen Sie ein Rostschutzmittel auf alle blanken Metallteile des Schneckengehäuses und des Gebläses der Schneefräse auf.
- Lagern Sie die Schneefräse nach Möglichkeit in einem Innenraum und decken Sie sie ab, um sie vor Staub und Verschmutzung zu schützen.
- Wenn die Maschine im Freien gelagert wird, sollte sie mit einer schweren Plane abgedeckt werden.

Rücksendung zur Reparatur:

- Befüllen Sie den Tank mit frischem Kraftstoff.
- Stellen Sie sicher, dass alle Befestigungselemente fest angezogen sind.
- Vergewissern Sie sich, dass alle Schutzvorrichtungen, Blenden und Abdeckungen angebracht sind.

Wartung

Wartungsplan

Vor jeder Verwendung



<ul style="list-style-type: none"> • Motorölstand prüfen. • Kontrollen des Sicherheitssystems durchführen
Alle 8 Betriebsstunden oder täglich
<ul style="list-style-type: none"> • Motorölstand prüfen.
Alle 25 Betriebsstunden oder jährlich
<ul style="list-style-type: none"> • Bedienehebelgestänge schmieren • Schneckenbaugruppe schmieren • Schwenkgetriebe des Auswurfkanals und Kanalleitblech schmieren • Sechskantwelle des Antriebssystems mit einem synthetischen Motoröl 5W-30 und die Ketten mit Fett schmieren
Alle 50 Betriebsstunden oder jährlich
<ul style="list-style-type: none"> • Schalldämpfer und Funkenfänger (sofern vorhanden) überprüfen. • Reifendruck prüfen.

Wartung des Motors

Informationen über Wartungspläne und -verfahren für den Motor finden Sie in der Bedienungsanleitung für den Motor.

Schmierung der Bedienehebelgestänge

Überprüfen Sie die Funktion der Free-Hand-Bedienung (A, Abb. 12). Die Steuerungen sollten funktionieren, wie im Abschnitt *Bedienung* beschrieben.

WARNUNG

Gefahr der Abtrennung von Gliedmaßen

Für den sicheren Betrieb des Geräts ist es wichtig, dass die Bedienelemente beim Loslassen ausrücken. Unter keinen Umständen sollte die Einheit verwendet werden, wenn die Steuerungen nicht ordnungsgemäß funktionieren. Siehe *Kontrolle des Sicherheitssystems* um sich von der ordnungsgemäßen Funktion zu überzeugen.

Schmieren Sie die Gestänge für die Free Hand-Bedienung, Gangschaltung und die Easy Turn- bzw. Easy Steer-Bedienung alle zehn Betriebsstunden oder nach Bedarf, um einen sicheren Betrieb zu gewährleisten.

Schmierung der Schneckenbaugruppe

Schmierung des Schneckengetriebes

Das Fräszerantriebsgehäuse wird im Werk geschmiert und sollte keine weitere Schmierung benötigen. Sollte dennoch Schmieröl austreten oder das Fräszerantriebsgehäuse wurde gewartet, geben Sie Lubriplate GR132 Schmieröl oder ein ähnliches Produkt hinzu. Es sollten maximal 92 Gramm (3-1/4 Unzen) verwendet werden.

Entfernen Sie den Einfüllstopfen (A, Abb. 13), einmal im Jahr, um den Fettstand zu kontrollieren. Ist das Schmieröl zu sehen, geben Sie keins hinzu. Ist das Schmieröl nicht zu sehen, benutzen Sie einen dünnen Draht, z.B. einen Messstab, um zu überprüfen, dass Öl im Antriebsgehäuse vorhanden ist.

Nippel auf Achse der Frässhnecke schmieren.

Schmieren Sie mit einer Fettpresse die Schneckenwellennippel (B, Abb. 13) alle 25 Betriebsstunden oder einmal pro Saison. Nach jedem Austausch eines Scherbolzens (C), MUSS die Schneckenachse geschmiert werden.

Für die Einlagerung oder für den Austausch sind die Scherbolzen (C) zu entfernen und die Wellennippel (B) zu schmieren. Danach ist die Schnecke mehrmals zu drehen, damit sich das Fett verteilen kann. Montieren Sie danach die Scherbolzen wieder.

Schmierung des Auswurfkanals und des Kanalleitblechs

Schmieren Sie das Schwenkgetriebe des Auswurfkanals (Abb.14) mit Fett und den Leitblechmechanismus mit Kräftfahrzeugöl alle 20 Betriebsstunden.

Wenn eine Ölkanne dargestellt ist, schmieren Sie mit Motoröl. Wenn eine Fettpresse dargestellt ist, schmieren Sie mit Lithiumfett.

Schmierung der Sechskantwelle und der Kette (sofern vorhanden)

Die Sechskantwelle und die Antriebsketten müssen in den in der *Wartungstabelle* angegebenen Intervallen geschmiert werden. Lassen Sie diese Wartungsarbeiten von einer Vertragswerkstatt durchführen.

Überprüfung des Antriebsseilzugs

Die Seilzüge werden im Werk angepasst und sollten keine weitere Anpassung benötigen. Sind die Seilzüge jedoch zu straff gespannt oder hängen durch, ist eine Anpassung notwendig. Wenden Sie sich für diese Einstellung an eine Vertragswerkstatt.

Einstellung des Fahrtriebsriemens

Der Fahrtriebsriemen ist mit konstantem Federdruck gespannt und es ist keine Einstellung erforderlich. Wenn der Fahrtriebsriemen rutscht, wenden Sie sich an eine Vertragswerkstatt.

Einstellung des Gangschalthebels



Wenn der Gangschalthebel eingestellt werden muss, wenden Sie sich an eine Vertragswerkstatt.

Easy Turn™-Seilzugeinstellung (sofern vorhanden)

Wenn der Easy Turn™ Seilzug gedehnt wurde, rastet das Getriebe nicht aus, wenn der Bedienehebel aktiviert wird. Stellen Sie den Seilzug mithilfe des folgenden Verfahrens ein.

1. Stellen Sie den Motor ab, und ziehen Sie den Schlüssel vom Schlüsselschalter ab.
2. Lockern Sie die Gegenmutter (A, Abbildung 34).
3. Drehen Sie die Einstellmutter (B), um den Seilzug zu lockern oder festzuziehen. Der Seilzug muss straff gezogen werden, bis am Hebel kein Spiel mehr vorhanden ist. Allerdings darf die Easy Turn-Funktion nicht aktiviert werden, wenn der Bedienehebel nicht betätigt wird.
4. Ziehen Sie die Kontermutter (A) fest an.

Einstellung des Fräszer-Steuerseilzugs

WARNUNG

Gefahr der Abtrennung von Gliedmaßen

Ein zu straffer Schneckenseilzug kann dazu führen, dass der Schneckenantrieb ohne Betätigung des Schneckenhebels einkuppelt.

Befolgen Sie das Einstellungsverfahren, um zu gewährleisten, dass dieser Seilzug nicht zu straff gespannt ist.

1. Bei losgelassenem Schneckenhebel sollte der Haken (A, Abb. 16) den Hebel (B) gerade so berühren, ohne ihn anzuheben. Der Abstand darf maximal 0,8 mm (1/32") betragen.
2. Lösen Sie zum Einstellen die Mutter (C), indem Sie die Einstellflächen (D) festhalten und die Mutter drehen. Drehen Sie danach die Einstellflächen und halten die Stellschraube (E). Die Einstellschraube ist eine Kreuzschlitzschraube, und der Kopf der Schraube kann durch Einführen eines Schraubendrehers in die Feder (F) festgehalten oder gedreht werden.
3. Halten Sie die Einstellflächen und ziehen Sie die Mutter an.
4. Um zu gewährleisten, dass die Schnecke nicht einkuppelt, ohne dass der Hebel vollständig durchgedrückt wird, führen Sie bitte die *Kontrollen des Sicherheitssystems durchführen*. **Die Schnecke muss innerhalb von 5 Sekunden nach Loslassen des Hebels zum Stillstand gekommen sein.**

Stellen Sie fest, welches Scherbolzensystem Ihr Gerät aufweist.

Schauen Sie in der illustrierten Teileliste nach, um festzustellen, ob Ihr Gerät einen Scherbolzen oder eine Kombination aus Scherbolzen und Distanzstück benötigt.



GEFAHR

Gefahr der Abtrennung von Gliedmaßen

Der Auswurfkanal verfügt über ein rotierendes Wurfgebläse um Schnee auszuwerfen. Ihre Finger könnten schnell eingequetscht werden und diese könnten abgeschnitten oder ernsthaft verletzt werden. Handkontakt mit dem rotierenden Gebläse im Inneren des Auswurfkanals ist die häufigste Ursache von Verletzungen im Zusammenhang mit Schneefräsen.

Stellen Sie den Motor ab, warten Sie, bis alle beweglichen Teile zum Stillstand gekommen sind und ziehen Sie den Schlüssel ab, bevor Sie Wartungs- oder Reparaturarbeiten durchführen.

Scherbolzenaustausch

1. Stellen Sie den Motor ab und warten Sie, bis alle bewegten Teile zum Stillstand gekommen sind.
2. Entfernen Sie den vorhandenen Scherbolzen.
3. Schmieren Sie die Schmiernippel an der Schnecke. Drehen Sie die Schnecke, um die Schneckenwelle zu schmieren.
4. Richten Sie die Bolzenbohrungen aus. Montieren Sie den neuen Scherbolzen (A, Abb. 19) durch die Schneckenwelle (B). Sichern Sie mit der Kontermutter (C).

Scherbolzen- und Distanzhülse austauschen

Die Schnecken sind mit speziellen Bolzen an der Schneckenwelle befestigt, die so ausgelegt sind, dass sie brechen, wenn ein Fremdkörper in das Schneckengehäuse gerät. Verwenden Sie nur vom Hersteller zugelassene oder gleichwertige Scherbolzen.

1. Stellen Sie den Motor ab und warten Sie, bis alle bewegten Teile zum Stillstand gekommen sind.
2. Entfernen Sie den vorhandenen Scherbolzen.
3. Schmieren Sie die Schmiernippel an der Schnecke. Drehen Sie die Schnecke, um die Schneckenwelle zu schmieren.
4. Richten Sie die Bolzen mit den Distanzhülsebohrungen aus. Montieren Sie den neuen Scherbolzen (A, Abbildung 19) und die Distanzhülse (B) durch die Schneckenwelle (C). Sichern Sie mit der Kontermutter (D).

Auswechseln des Scherbolzens

Die Schnecken sind mit speziellen Bolzen an der Schneckenwelle befestigt, die so ausgelegt sind, dass sie brechen, wenn ein Fremdkörper in das Schneckengehäuse gerät. Verwenden Sie nur vom Hersteller zugelassene oder gleichwertige Scherbolzen.

1. Stellen Sie den Motor ab und warten Sie, bis alle bewegten Teile zum Stillstand gekommen sind.
2. Entfernen Sie den vorhandenen Scherbolzen.
3. Schmieren Sie die Schmiernippel der Schnecke und drehen Sie die Schnecke, um die Schneckenwelle zu schmieren.
4. Richten Sie die Scherbolzenbohrungen aus. Montieren Sie den neuen Scherbolzen (A, Abb. 17) durch die Schneckenwelle (C). Sichern Sie ihn mit einem Splint (B).

Den Reifendruck überprüfen

Der Reifenluftdruck muss regelmäßig überprüft werden. Der empfohlene Reifenluftdruck variiert je nach Reifenhersteller. Eine gute Faustregel ist das Aufpumpen des Reifens bis zum maximalen Luftdruck, der auf der Seitenwand des Reifens aufgeprägt ist.

Fehlersuche und -Behebung

Tabelle zur Fehlersuche und -behebung

Führen Sie die Inspektion oder Reparatur gemäß der Fehlerbehebungstabelle durch.

Problem	ÜBERPRÜFEN	PROBLEMLÖSUNG
Die Schnecke stoppt nicht innerhalb von 5 Sekunden nach dem Loslassen des rechten Kontrollhebels.	Die Free Hand-Bedienung (sofern vorhanden) ist AKTIV.	Lassen Sie sowohl den Schneckenhebel als auch den Free Hand-Hebel (sofern vorhanden) los, um die Schnecke zu stoppen.
	Fräswerkantriebsriemen nicht eingestellt.	Gerät zum Fachhändler bringen.
	Riemenführung des Fräswerkantriebs nicht eingestellt.	Gerät zum Fachhändler bringen.
Auswurfkanal oder Klappe funktionieren nicht (elektrisch).	Elektroschaden.	Gerät zum Fachhändler bringen.
Auswurfkanal oder Lenkblech funktionieren nicht (motorgetrieben oder manuell).	Auswurfkanal und Klappe sind nicht richtig eingestellt oder müssen geschmiert werden.	Anpassen und/oder schmieren des Kontrollgestänges.
Der Antrieb bewegt die Schneefräse nicht bei niedrigen Gängen.	Fahrertriebsteuerung ist nicht eingestellt.	Gerät zum Fachhändler bringen.
Motor startet nicht.	Der Schlüssel steht in der Stellung OFF (Aus).	Stellen Sie den Schlüssel in die Stellung ON (Ein).
	Kraftstoffansaugung bei kaltem Motor fehlgeschlagen.	Drücken Sie zweimal auf die Handansaugpumpe und starten Sie erneut.
	Das Kraftstoffabsperrentil ist in der Stellung ZU.	Drehen Sie das Ventil in die Stellung OFFEN.
	Kraftstoff ist aufgebraucht.	Tanken Sie den Kraftstoffbehälter auf.
	Choke steht auf AUS - kalter Motor.	Drehen Sie den Choke auf EIN, stellen Sie den Gasgriff auf SCHNELL.
	Motor ist abgeseifen.	Schieben Sie den Choke in die Position OFFEN/BETRIEB, schieben Sie den Gashebel in die Stellung SCHNELL und drehen Sie den Motor durch, bis er startet.
Der Motor startet schwer oder läuft schlecht.	Kein Zündfunke.	Gerät zum Fachhändler bringen.
	Wasser im Kraftstoff oder alter Kraftstoff.	Entleeren Sie den Tank. (entsorgen Sie den Kraftstoff in einer autorisierten Sondermüllanlage). Tanken Sie frischen Kraftstoff auf.
	Zündkerzenstecker defekt, kein Abstand vorhanden oder falscher Abstand.	Gerät zum Fachhändler bringen.
Zu starke Vibration.	Belüftungsöffnung im Tankdeckel blockiert.	Reinigen Sie die Belüftungsöffnung.
	Teile locker oder Wurfgebläse beschädigt.	Stoppen Sie den Motor sofort. Ziehen Sie alle Teile fest. Besteht die Vibration weiterhin, lassen Sie das Gerät von einem zugelassenen Händler warten.
Die Schneefräse hält nicht an, wenn der Fahrertriebshel losgelassen wird.	Fahrertriebsteuerung ist nicht eingestellt.	Gerät zum Fachhändler bringen.

Problem	ÜBERPRÜFEN	PROBLEMLÖSUNG
Schürfleiste reinigt keine harten Oberflächen.	Die Gleitkufen und das Räumschild sind nicht richtig eingestellt.	Gleitkufen und das Räumschild anheben oder absenken.
Der Antrieb des Geräts versagt.	Antriebsriemen sind lose oder beschädigt.	Ersetzen Sie den Antriebsriemen. Gerät zum Fachhändler bringen.
	Falsche Einstellung des Seilzuges des Fahrtriebes.	Gerät zum Fachhändler bringen.
	Abgenutzte oder beschädigte Friktionsscheibe.	Friktionsscheibe austauschen. Siehe zugelassene Händler.
Es wird kein Schnee ausgeworfen.	Schneckenantriebsriemen lose oder beschädigt.	Gerät zum Fachhändler bringen.
	Fräswerksteuerungsseilzug ist nicht richtig angepasst.	Fräswerk-Steuerseilzug einstellen. Siehe Wartungsabschnitt in dieser Bedienungsanleitung.
	Gebrochener Scherbolzen.	Scherbolzen ersetzen. Siehe <i>Wartungsabschnitt</i> in dieser Bedienungsanleitung oder wenden Sie sich an eine Vertragswerkstatt.
	Auswurfkanal verstopft.	Stoppen Sie den Motor sofort. Verwenden Sie immer ein entsprechendes Werkzeug um den Auswurfkanal zu reinigen, niemals mit der Hand reinigen. Reinigen Sie den Auswurfkanal und das Innere des Schneckengehäuses. Siehe <i>Warnung zum Auswurfkanal</i> im Abschnitt <i>Bediener-sicherheit</i> .
	Fremdkörper in Schnecke.	Stoppen Sie den Motor sofort. Verwenden Sie immer ein entsprechendes Werkzeug um den Auswurfkanal zu reinigen, niemals mit der Hand reinigen. Entfernen Sie den Fremdkörper aus der Schnecke. Siehe <i>WARNHINWEISE</i> im Sicherheitsabschnitt.

Not for
Reproduction

Tämän käsikirjan kattamat tuotteet

Seuraavat tuotteet ovat tämän käsikirjan kattamia:

1695856, 1695994, 1695995, 1695996, 1695997, 1696009, 1696010, 1696011, 1696012, 1696053, 1696054, 1696055, 1696056, 1696061, 1696062, 1696063, 1696065, 1696066, 1696067, 1695996-01, 1695997-01, 1696011-01, 1696012-01, 1696055-00, 1696062-01, 1696199-00, 1696200-00, 1696201-00, 1696202-00, 1696203-00, 1696206-00, 1696207-00, 1696212-00, 1696220-00, 1696221-00, 1696222-00, 1696223-00, 1696224-00, 1696226-00, 1696227-00, 1696228-00, 1696229-00, 1696230-00, 1696253-00, 1696254-00, 1696255-00, 1696256-00, 1696257-00, 1696277-00, 1696278-00, 1696300-00, 1696301-00, 1696302-00

Sisältö :

Käyttäjän turvallisuus	30
Turvajärjestelmän testit	33
Toiminnot ja hallintalaitteet	33
Käyttö	34
Huolto	36
Vianmääritys	37

© 2012 Briggs & Stratton Corporation, Milwaukee, WI, USA. Kaikki oikeudet pidätetään.

Tässä asiakirjassa olevat kuvat ovat kuvaavia, ja ne on tarkoitettu täydentämään sitä käyttöohjeiden kappaletta, johon ne kuuluvat. Laitteesi voi poiketa näytetyistä kuvista. VASEN ja OIKEA viittaavat käyttäjän asemasta käsin nähtävään näkymään.

Käyttäjän turvallisuus

Heittotorven varoitus



VAARA
Jäsenten irtoamisvaara

Lumenlinkousputken sisällä on pyörivä siipiras, joka linkooa lunta. Sormet tarttuvat nopeasti puhaltimeen. Älä koskaan käytä kättäsi heittotorven puhdistamiseen tai tukkeuman poistamiseen. Käytä aina puhdistustyökalua.

Näiden turvaohjeiden noudattamatta jättäminen johtaa raajojen irtoamiseen tai vahingoittumiseen erittäin vakavasti.

Lumilingon aiheuttaman vamman syynä on useimmiten käden koskettaminen heittotorven sisällä pyörivään puhaltimeen. Älä koskaan käytä kättäsi heittotorven puhdistamiseen.

Voit puhdistaa tukkeutuneen heittotorven turvallisesti seuraavien ohjeiden mukaisesti:

1. Sammuta moottori.
2. Odota 10 sekuntia, jotta puhaltimen siivet ovat varmasti pysähtyneet.
3. Käytä aina puhdistustyökalua, äläkä käsiäsi.

Varoitusmerkki ja varoitus sanat

Varoitusmerkki  ilmaisee mahdollisten henkilövahinkojen vaaraa. Varoitus sanaa (VAARA, VAROITUS tai HUOMAUTUS) käytetään varoitusmerkin kanssa osoittamaan vaaran vakavuuden astetta tai tasoa. Varoitusmerkkien voidaan käyttää edustamaan vaaran tyyppiä. Varoitus sanaa HUOMIO käytetään osoittamaan toimintoja, jotka eivät liity henkilövahinkoihin.

 **VAARA** ilmaisee vaaraa, joka, *johtaa* kuolemaan tai vakavaan vammaan, jos sitä ei vältetä.

 **VAROITUS** ilmaisee vaaraa, joka *saattaa* johtaa kuolemaan tai vakavaan vammaan, jos sitä ei vältetä.

 **HUOMAUTUS** ilmaisee vaaraa, joka *saattaa* aiheuttaa lievän tai kohtalaisen vamman, jos sitä ei vältetä.



HUOMIO osoittaa toiminnot, jotka eivät liity henkilövahinkoihin.

2-vaiheisen lumilingon varoitus symbolit



Symboli	Merkitys	Symboli	Merkitys
	Turvallisuustietoja vaaroista, jotka voivat johtaa henkilövahinkoihin.		Lue ja ymmärrä Käyttäjän käsikirja ennen laitteen käyttöä tai huoltoa.
	Jäsenten irtoamisvaara - pyörivä juoksupyörä.		Lue Käyttäjän käsikirja ennen huoltotöiden suorittamista.
	Jäsenten irtoamisvaara - pyörivä juoksupyörä.		Jäsenten irtoamisvaara - pyörivä ruuvisyötin
	Jäsenten irtoamisvaara - älä koske liikkuviin osiin.		Sinkoutuvien esineiden vaara.
	Tulipalon vaara.		Räjähdyksivaara.
	Iskun vaara.		Myrkyllisten kaasujen vaara.
	Kuumien pintojen vaara.		Kuulosuojaimia suositellaan pitkäaikaiseen käyttöön.
	Pysy turvallisen etäisyyden päässä.		Poista avain ennen huoltotöiden suorittamista.
	Pidä lapset poissa.		Takapotkun vaara.

Yleiset turvallisuutta koskevat varoitukset

Lue ohjekirja



 **VAARA** 

Tämä lumilinko kykenee käsien ja jalkojen irti leikkaamiseen ja esineiden sinkoamiseen. Lue kaikki tämän ohjekirjan turvaohjeet ja noudata niitä. Niiden laiminlyönti voi johtaa vakavaan loukkaantumiseen tai kuolemaan.

 **VAROITUS** 

Lue käyttäjän käsikirjat ennen koneen käyttöä. Kone voi olla vaarallinen varomattomasti käytettynä.

- Säilytä nämä alkuperäisohjeet tulevaa käyttöä varten.
- Älä koskaan käytä lumilinkoa ilman, että kaikki suojaimeet, kannet, suojat ja muut suojalaitteet ovat paikallaan ja toimivat.
- Pysäytä kone aina, kun poistut sen ohjaimista.
- Pysäytä moottori ja irrota avain, ennen kuin poistat juoksupyörän kotelon tukkeuman tai heittotorven sekä ennen korjausten tai säätöjen tekemistä.
- Kun poistut koneesta, irrota avain.
- Pidä kone puhtaana ja vapaana polttoaine- ja öljyroskeista sekä roskista tulipaloriskin vähentämiseksi.

 **VAROITUS** 

Lue ja ymmärrä kaikki lumilingossa ja käyttäjän käsikirjassa olevat ohjeet ennen tämän laitteen käyttöä ja noudata niitä. Tämän käsikirjan turvaohjeiden noudattamatta jättäminen voi johtaa kuolemaan tai vakavaan loukkaantumiseen.

- Tutustu perusteellisesti ohjauslaitteisiin ja lumilingon oikeaan käyttöön.
- Varmista, että olet koulutautunut kunnolla ennen lumilingon käyttöä.
- Selvitä, miten laite pysäytetään ja ohjaimet kytketään nopeasti irti.
- Älä koskaan anna kenenkään käyttää lumilinkoa ilman asianmukaista ohjeistusta.

- Nouda aina käyttäjän käsikirjassa olevia ohjeita, jos lumilinkoa varastoidaan kauemman aikaa. Pidä turva- ja ohjemerkinnot kunnossa tai vaihda ne tarvittaessa uusiin.
- Älä koskaan yritä tehdä lumilinkoon isoja korjauksia, ellei ole saanut siihen kunnollista koulutusta. Lumilingon vääranlainen huolto voi johtaa vaaralliseen toimintaan, laitteen vahingoittumiseen ja tuotteen takuun mitättöintiin.

Käyttö- ja laiteturvallisuus



VAROITUS

Tämä lumilinko on yhtä turvallinen kuin käyttäjänsä. Väärin käytettynä tai virheellisesti huollettuna se voi olla vaarallinen. Muista: olet vastuussa omasta turvallisuudestasi ja ympärilläsi olevien henkilöiden turvallisuudesta.

- Älä päästä työskentelyalueelle ketään, ei etenkin pieniä lapsia tai kotieläimiä.
- Tutki perusteellisesti alue, jolla lumilinkoa käytetään, ja poista kaikki oivamatot, kelkat, lumilaudat, johdot ja muut vieraat esineet.
- Älä käytä lumilinkoa pitämättä sopivaa talvivaatetusta.
- Käytä jalkineita, jotka parantavat pitoa liukkailla pinnoilla. Ole varovainen liukastumisen ja kaatumisen välttämiseksi, erityisesti käyttäessäsi lumilinkoa peruutus suunnassa.
- Älä koskaan käytä lumilinkoa, ellei näkyvyys tai valaistus ole hyvä.
- Kytke ruuvisyötiin irti kuljetuksen ajaksi.
- Varmista aina jalansijasi ja pidä luja ote kahvoista. Kävele; älä koskaan juokse.
- Älä käytä lumilinkoa mäessä poikittain. Noudata äärimmäistä varovaisuutta vaihtaessasi suuntaa rinteissä. Älä yritä puhdistaa jyrkkiä rinteitä.
- Älä ylikuormita laitetta yrittämällä puhdistaa lunta liian nopeasti.
- Älä koskaan käytä lumilinkoa suurilla kuljetusajonopeuksilla liukkailla pinnoilla. Katso lumilingon taakse ja noudata huolellisuutta peruuttaessasi.
- Älä käytä lumilinkoa maanpinnan tason yläpuolella olevilla pinnoilla, kuten asuintalojen katoilla, autotalliin päällä, porraskatosten päällä tai muilla vastaavilla rakenteilla tai vastaavien rakennusten päällä.
- Käyttäjien tulee arvioida kykyään käyttää lumilinkoa tarpeeksi turvallisesti itsensä ja muiden loukkaantumisen suojelemiseksi.
- Lumilinko on tarkoitettu ainoastaan lumen poistamiseen. Älä käytä sitä mihinkään muuhun tarkoitukseen.
- Älä kuljeta matkustajia.
- Sen jälkeen, kun lumilinko on osunut vieraaseen esineeseen, laita moottori POIS päältä, irrota sähkömoottorin johto, tarkasta lumilinko perusteellisesti vahinkojen varalta ja korjaa vahingot ennen lumilingon uudelleen käynnistämistä ja käyttöä.
- Jos lumilinko tarvitsee poikkeavasti, laita moottori POIS päältä. Tärinä varoittaa yleensä ongelmasta. Ota tarvittaessa yhteyttä valtuutettuun jälleenmyyjään korjausta varten.
- Sähkökäynnisteillä moottoreilla varustettujen laitteiden sähköjohto on irrotettava pistorasiasta moottoriin käynnistyttyä.
- Ole äärimmäisen varovainen työskennellessäsi sorapäälysteillä ajo-, kävely- tai maanteillä tai ylittäessäsi niitä. Pysy varuillasi yllättävien vaarojen tai liikenteen varalta.
- Käytä konetta useita minutteja lumen heittämisen jälkeen, jotta kerääjä/puhallin ei jäätyisi.

Polttoaineen käsittely



VAROITUS



Polttoaine ja polttoainehöyryt syttyvät erittäin herkästi ja ovat räjähdysherkkiä. Käsittele polttoainetta erityisen varovasti.

Näiden turvallisuutta koskevien ohjeiden noudattamatta jättäminen voi aiheuttaa tulipalon tai räjähdysriskin, joka voi johtaa vakaviin palovammoihin tai kuolemaan.

Polttoainetta lisätessä:

- Älä koskaan lisää polttoainetta käynnissä olevaan tai kuumaan moottoriin.
- Sammuta laite ja anna sen jäähtyä vähintään 2 minuutin ajan, ennen kuin avaat polttoainesäiliön korkin ja lisäät polttoainetta.
- Täytä polttoainesäiliö ulkotiloissa tai hyvin tuuletetussa sisätilassa.
- Älä koskaan täytä ajoneuvon sisällä olevia säiliöitä tai kuorma-auton lavalla tai perävaunussa olevia muovisella peitteellä peitetyjä säiliöitä. Aseta säiliöt aina ennen täyttämistä maahan, irti ajoneuvostasi.
- Kun se on käytännöllistä, poista kaasukäyttöinen laite kuorma-autosta tai perävaunusta ja täytä se maassa. Jos tämä ei ole mahdollista, tankkaa se perävaunussa mieluummin irtosäiliöstä kuin bensiiniletkun suuttimesta.

- Pidä suutin kiinni polttoainetankin tai -säiliön reunassa koko ajan, kunnes täyttö on suoritettu loppuun. Älä käytä suuttimen auklukustoimintaa.
- Laita bensiinisäiliön korkki huolellisesti takaisin paikalleen ja anna roiskuneen polttoaineen haihtua ennen moottorin käynnistämistä.
- Älä täytä liikaa. Jotta polttoaine pääsee laajenemaan, älä täytä polttoainesäiliön kaulan alareunaan korkeammalle.
- Suojaa polttoaine kipinöiltä, avotulelta, sytytysliekiltä, lämmöltä ja muilta sytytyslähteiltä.
- Tarkista polttoaineputket, korkki ja liitokset murtumien ja vuotojen varalta. Vaihda tarvittaessa.
- Käytä hyväksyttyä polttoainesäiliötä.
- Jos polttoainetta läikkyy koneelle, odota sen haihtumista, ennen kuin käynnistät moottorin.
- Jos polttoainetta on läikkynyt vaatteille, vaihda vaatteet heti.

Moottoria käynnistettäessä:

- Varmista, että sytytystulppa, äänenvaimennin, polttoainekorkki ja ilmanpuhdistin ovat paikoillaan ja kiinnitettyinä (jos laitteessa sellaisia on).
- Äläkä pyöritä moottoria sytytystulppa irrotettuna.
- Jos polttoainetta roiskuu, älä yritä käynnistää moottoria, vaan siirrä lumilinko pois roiskealueelta ja vältä syttymislähteiden luomista, kunnes polttoainehöyryt ovat haihtuneet.
- Älä ruiskuta moottoriin liikaa polttoainetta. Noudata tässä ohjekirjassa annettuja moottorin käynnistysohjeita.
- Jos moottorissa on liikaa polttoainetta, aseta (mahdollinen) rikastin AUKI/AJO-asentoon, siirrä (mahdollinen) kaasun NOPEA-asentoon ja pyöritä moottoria, kunnes se käynnistyy.

Laitetta käytettäessä:

- Älä kallista lumilinkoa sellaiseen kulmaan, jossa polttoainetta roiskuu.
- Älä sammuta moottoria käyttämällä rikastinta.
- Älä koskaan käytä moottoria, jos ilmanpuhdistimen asennelma tai ilmanpuhdistin on irrotettu (ja laitteessa sellainen on).
- Jos tyhjennät öljyn öljyntäyttöputken kautta, polttoainesäiliön täytyy olla tyhjä, tai polttoainetta voi vuotaa ulos, ja se voi aiheuttaa tulipalon tai räjähdysriskin.

Laitetta kuljettaessa:

- Kuljeta laite tankki TYHJÄNÄ tai polttoainehana SULJETTUNA.

Bensiiniä varastoitaessa tai laitetta säilytettäessä varastoitaessa, kun säiliössä on polttoainetta:

- Bensiini syttyy erittäin helposti, ja sen höyryt ovat räjähdysherkkiä. Höyryt voivat kulkeutua etäiseen sytytyslähteeseen, ja seurauksena voi olla räjähdys ja/tai tulipalo.
- Käsittele bensiiniä huolellisesti. Älä koskaan varastoi konetta, jossa on polttoainetta säiliössä, sisällä huonosti ilmastoidussa suljetussa tilassa, jossa polttoainehöyryt voivat saavuttaa avotulen, kipinän tai sytytysliekin, jollainen voi olla uuneissa, lämmityskattiloissa tai pyykinkuivaimissa.
- Säilytä kaukana uuneista, kiukaista, lämmityskattiloista ja muista laitteista, joissa on sytytysliekki tai muu sytytyslähte, koska ne voivat sytyttää polttoainehöyryt.

Liikkuvat osat



VAARA



Pidä kädet, jalat ja vaatteet kaukana pyörivistä osista. Pyörivät osat voivat osua käsiin, jalkoihin, hiuksiin, vaatteisiin tai lisäasusteisiin tai kietoutua niihin.

Näiden turvaohjeiden noudattamatta jättäminen johtaa raajojen irtoamiseen tai vahingoittumiseen erittäin vakavasti.

- Aina, kun puhdistat, korjaat tai tarkastat lumilinkoa, varmista, että moottori on POIS päältä, moottorin avain on irrotettu ja kaikki liikkuvat osat ovat pysähtyneet.
- Älä pane käsiä tai jalkoja pyörivien osien lähelle tai alle. Pysy koko ajan poissa poistoaukolta.
- Älä koskaan käytä lumilinkoa ilman paikallaan olevia ja toimivia kunnollisia suojaimeita ja muita suojalaitteita.
- Älä koskaan jätä lumilinkoa valvomatta, kun moottori on käynnissä. Kytke aina syöttöruuvi ja veto irti, sammuta moottori ja irrota avaimet.
- Pidä kaikki löysät vaatteet poissa lumilingon ja ruuvisyöttimen etupäästä. Kaulaliinat, lapaset, roikkuvat nyörit, löysät vaatteet ja housut tarttuvat helposti pyörivään laitteeseen, jolloin ruumiinjäsen irtoaa. Sido pitkät hiukset ja riisu korut.

- Käytä konetta useita minutteja lumen poistamisen jälkeen, jotta kerääjä/puhallin ei jäädy.
- Kytke virta pois kerääjästä/puhaltimesta, kun lumilinkoa kuljetetaan tai se ei ole käytössä.

Sinkoutuvia esineitä.



VAROITUS

Ruuvisyöttöimeen voi tarttua esineitä, jotka voivat sinkoutua heittotorvesta. Älä koskaan suuntaa lumisuihkuja läsnäolijoihin äläkä päästä ketään lumilingon eteen. Näiden turvaohjeiden noudattamatta jättäminen voi johtaa kuolemaan tai vakavaan loukkaantumiseen.

- Käytä aina suojalaseja tai silmäsuojaimia käytön aikana, sekä säätöjä tai korjauksia suorittaessasi suojaat silmäsi koneesta mahdollisesti sinkoutuvilta vierailta esineiltä.
- Pidä aina mielessä, mihin suuntaan lumi sinkoutuu laitteesta. Lähellä olevat jalankulkijat, lemmikit tai omaisuus voivat saada vahinkoja sinkoutuvista esineistä.
- Muista ympäristö käyttäessäsi lumilinkoa. Esimerkiksi soran, ovimattojen, sanomalehtien, lelujen ja lumen alla olevien kivien yli ajettaessa ne voivat lentää torvesta tai tukkia syöttöruuvien.
- Noudata erityistä varovaisuutta työskennellessäsi sorapäälysteisillä ajo-, kävely- tai maanteillä tai ylittäessäsi soratien.
- Säädä kerääjän rungon korkeus siten, että se on irti sora- tai murskekivipinnasta.
- Älä koskaan käytä lumilinkoa lasiseinien, autojen, ikkuna-aukkojen, alamäkien ja vastaavien lähellä ilman, että heittotorven kulma on säädetty oikein.
- Tutustu ensin alueeseen, jolla aiot käyttää lumilinkoa. Merkitse kävely- ja ajoteiden rajat.

Lapset



VAROITUS

Järkyttäviä onnettomuuksia voi tapahtua, jos käyttäjä ei ole varautunut lasten läsnäoloon. Lapset ovat usein kiinnostuneita laitteesta ja sen toiminnasta. Älä koskaan oleta, että lapset pysyvät siinä, missä viimeksi näit heidät.

- Pidä lapset poissa alueelta käytön aikana. Lapset ovat usein kiinnostuneita koneista. Muista seurata kaikkia läsnäolijoita.
- Ole varuillasi ja sammuta laite, jos lapsia tulee alueelle.
- Älä koskaan anna lasten käyttää laitetta.
- OLE ERITYISEN HUOLELLINEN, kun lähestyt kulleita kulmia, pensaita, puita tai muita kohteita, jotka saattavat peittää näkyvyyden. Näkymättömissä voi olla lapsia.

Moottorin turvallisuus



VAROITUS

Lumilingon turvallinen käyttö edellyttää moottorin asianmukaista hoitoa ja huoltoa. Tämän käsikirjan turvaohjeiden noudattamatta jättäminen voi johtaa kuolemaan tai vakavaan loukkaantumiseen.

- Kytke irti kaikki kytkimet ja siirrä vapaa-vaihteelle ennen moottorin käynnistämistä.
- Anna moottorin sopeutua ulkolämpötilaan ennen lumen puhdistuksen aloittamista.
- Käytä valmistajan määrittämiä jatkojohtoja ja pistorasioita kaikkiin laitteisiin, joissa on sähköiset käyttömootorit tai sähköiset käynnistysmootorit.
- Käytä maadoitettua kolmijohtimista pistoketta kaikille sähköisillä käyttömootoreilla tai sähköisillä käynnistysmootoreilla varustetuille lumilingoille.



VAROITUS

Takapotkun vaara

Käynnistinnarun nopea vetäytyminen (takapotku) vetää kättäsi kohti moottoria nopeammin kuin ehdit reagoida. Seurauksena voi olla murtuneet luut, murtumat, mustelmat tai vaurioitukset.

Kun käynnistät moottoria, vedä käynnistinnarua hitaasti, kunnes tunnet vastuksen, ja vetäise sen jälkeen nopeasti. Näin vältät takapotkun.

Häkä



VAROITUS

Mootorit tuottavat häkää, joka on hajuton ja väritön myrkykaasu.

Hään hengittäminen voi aiheuttaa pahoinvointia, pyörtymisen ja lopulta kuoleman.

- Käynnistä ja käytä moottoria ulkona.
- Älä käytä moottoria suljetussa tilassa, vaikka ovet ja ikkunat olisivatkin auki.

Sytytyslähde



VAROITUS

Moottorin käynnistäminen synnyttää kipinöintiä.

Kipinöinti voi sytyttää lähistöllä olevat palavat kaasut.

Tuloksena voi olla räjähdys ja tulipalo.

- Jos alueella on maa- tai nestekaasuvuoto, älä käynnistä moottoria.
- Älä käytä paineistettuja käynnistysapuneiteitä, koska niiden höyry sytyvät herkästi.

Kuumat pinnat



VAROITUS

Moottorin käydessä syntyy lämpöä. Moottorin osat, erityisesti vaimennin, tulevat erittäin kuumiksi.

Näiden turvaohjeiden laiminlyönti voi johtaa vakaviin palovammoihin näihin osiin koskettaessa.

- Älä koskaan koske kuumaan moottoriin tai vaimentimeen. Anna vaimentimen, moottorin, sylinterin ja jäähdytysripijen jäähtyä ennen niihin koskemista.
- Poista roskat vaimentimen ja sylinterin läheltä.
- Asenna kipinäsuojaja ja varmista sen toimintakuntoisuus, ennen kuin käytät laitetta metsä-, pensas- tai ruohopeitteisellä alueella.
- **USA:ssa myytävät mallit:** Kalifornian luonnonvaralain 4442 §:n mukaan on kiellettyä käyttää tai ajaa moottoria metsä-, pensas- tai ruohopeitteisellä maalla tai sellaisen lähellä, ellei pakojärjestelmään ole asennettu paikallisen tai osavaltion lain mukaista kipinäsuojaa. Muissa valtioissa tai muilla liittovaltion alueilla voi olla samanlaisia lakeja.

Kunnossapito ja varastointi





VAROITUS

Tätä lumilinkoa on huollettava oikein, jotta se toimii turvallisesti ja tehokkaasti. Tämän käsikirjan turvaohjeiden noudattamatta jättäminen voi johtaa kuolemaan tai vakavaan loukkaantumiseen.

- Suorittaessasi huoltotöitä tai korjauksia lumilingolla laita moottori POIS päältä, odota, että kaikki liikkuvat osat pysähtyvät, ja irrota moottorin avain estääksesi jotakin henkilöä käynnistämästä moottoria tahattomasti.
- Tarkasta murtopulttien ja muun laitteiston sopiva kireys tiheän aikavälein varmistaaksesi, että lumilinko on turvallisessa toimintakunnossa.
- Pidä mutterit sekä pultit kireällä ja pidä lumilinko hyvässä kunnossa.
- Älä koskaan kajoa turvalaitteisiin. Tarkista säännöllisesti, että turvalaitteet toimivat oikein ja tee tarvittavat korjaukset, jos ne eivät toimi oikein.
- Osat ovat kuluvia, vaurioituvia ja käytössä heikeneviä. Tarkista ne usein ja vaihda tarvittaessa valmistajan suosittelemiin osiin.
- Tarkista laitteen toiminta usein. Säädä ja huolla tarvittavalla tavalla.
- Käytä vain tehtaan valtuuttamia varaosia tai vastaavia osia korjauksia tehdessäsi.
- Noudata aina kaikissa asetuksissa ja säätöissä tehtaan ohjearvoja.
- Päähuoltoihin ja korjauksiin tulee käyttää vain valtuutettuja huoltopaikoja.
- Käytä vain tehtaan tai vastaavan hyväksymiä lisälaitteita ja varusteita (kuten pyörrien lisäpainoja, vastapainoja tai rattaita).
- Älä koskaan yritä tehdä säätöjä moottorin käydessä (paitsi valmistajan erityisesti niin suositellussa).
- Katso aina käyttäjän käsikirja tärkeitä yksityiskohtia varten, jos lumilinkoa on varastoitava pidemmäksi aikaa.

Turvallisuustarrat

Lue turvatarrat ennen laitteesi käyttöä. Huomautukset ja varoitukset on tehty sinun turvallisuutesi vuoksi. Vältä henkilövahinkoja tai laitevahinkoja ymmärrät kaikki turvatarrat ja noudata niitä.

 VAROITUS Jos jotkut turvatarrat kuluvat tai vahingoittuvat, eikä niitä voi enää lukea, tilaa varatarrat paikalliselta jälleenmyyjältäsi.	
A	Heittotorven turvatarra 
B	Ruuvisyöttimen turvatarra 

Turvajärjestelmän testit

Sen määrittäminen, mitä testiä tulee käyttää

Mallit, joissa on Free Hand™ -ohjauslaite: Sen jälkeen, kun olet kytkenyt päälle vedon ohjauslaitteen (vasemmanpuoleinen) ja ruuvisyöttimen ohjauslaitteen (oikeanpuoleinen), Free Hand mahdollistaa käyttäjälle ruuvisyöttimen ohjauslaitteen vapauttamisen ja ruuvisyöttimen ohjauslaitteen päälle kytkettyä säilymistä varten, että vedon ohjauslaite vapautetaan. Free Hand -malleissa kuvakesarja näkyy Kuvassa 2 kojelaudassa.

Mallit, joissa ei ole Free Hand -ohjauslaitetta: Laitteissa, joissa ei ole Free Handiä, ruuvisyöttimen ja vedon ohjauslaitteet toimivat itsenäisesti, eikä kojelaudassa ole Free Hand -kuvakesarjaa.

Valitse sopiva Turvajärjestelmän testi laitteellesi.

Turvajärjestelmän testi (laitteet ilman Free Hand -ohjauslaitetta)

 VAROITUS Jäsenten irtoamisvaara Tämä lumilinko on varustettu useilla mekaanisilla turvajärjestelmillä, jotka on suunniteltu pitämään käyttäjä turvassa laitetta käyttäessään. Tarkasta säännöllisesti näiden järjestelmien toiminta luoteltuja turvallisuusjärjestelmän testejä käyttäen. Jos laite ei toimi kuvatulla tavalla, ÄLÄ käytä sitä. Ota välittömästi yhteyttä valtuutettuun jälleenmyyjääsi huoltoa varten.	
Testi 1 - Ruuvisyöttimen/Juoksupyörän ohjauslaite Moottorin ollessa käynnissä: <ul style="list-style-type: none"> Paina syöttöruuvin ohjausvipua. (Ruuvisyöttimen/juoksupyörän pitäisi pyöriä) Vapauta syöttöruuvin ohjausvipu. (Ruuvisyöttimen/juoksupyörän pitäisi pysähtyä 5 sekunnin sisällä) 	
Testi 2 - Vetokäytön ohjauslaite Moottorin ollessa käynnissä ja ajonopeuden ohjauslaitteen ollessa 1.-vaihteella: <ul style="list-style-type: none"> Paina vedon ohjauslaitteen vipua alas. (Laitteen pitäisi liikkua eteenpäin) Vapauta vedon ohjausvipu. (Laitteen pitäisi pysähtyä) 	

Turvajärjestelmän testi (laitteet Free Hand -ohjauslaitteella)





 VAROITUS Jäsenten irtoamisvaara Tämä lumilinko on varustettu useilla mekaanisilla turvajärjestelmillä, jotka on suunniteltu pitämään käyttäjä turvassa laitetta käyttäessään. Tarkasta säännöllisesti näiden järjestelmien toiminta luoteltuja turvallisuusjärjestelmän testejä käyttäen. Jos laite ei toimi kuvatulla tavalla, ÄLÄ käytä sitä. Ota välittömästi yhteyttä valtuutettuun jälleenmyyjääsi huoltoa varten.	
Testi 1 - Ruuvisyöttimen/Juoksupyörän ohjauslaite Moottorin ollessa käynnissä: <ul style="list-style-type: none"> Paina syöttöruuvin ohjausvipua. (Ruuvisyöttimen/juoksupyörän pitäisi pyöriä) Vapauta syöttöruuvin ohjausvipu. (Ruuvisyöttimen/juoksupyörän pitäisi pysähtyä 5 sekunnin sisällä) 	
Testi 2 - Vetokäytön ohjauslaite Moottorin ollessa käynnissä ja ajonopeuden ohjauslaitteen ollessa 1.-vaihteella: <ul style="list-style-type: none"> Paina vedon ohjauslaitteen vipua alas. (Laitteen pitäisi liikkua eteenpäin) Vapauta vedon ohjausvipu. (Laitteen pitäisi pysähtyä) 	
Testi 3 - Free Hand -ohjauslaite Moottorin ollessa käynnissä: <ul style="list-style-type: none"> Kytke päälle syöttöruuvin ja vedon ohjausvivut ja vapauta sen jälkeen syöttöruuvin ohjausvipu. (Kummankin ohjauslaitteen pitäisi pysyä päälle kytkettynä) Vapauta seuraavaksi vedon ohjausvipu. (Kummankin ohjauslaitteen pitäisi vapautua) 	

Toiminnot ja hallintalaitteet

Moottorin ominaisuudet ja ohjauslaitteet

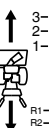
Moottorin ominaisuuksia ja ohjauslaitteita varten katso Moottorin käyttäjän käsikirjaa.

Lumilingon ominaisuudet ja ohjauslaitteet

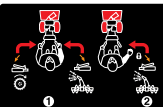
Sijainti	Kuvake	Kuvaus
A		Ruuvisyöttimen ohjausvipu - Käytetään ruuvisyöttimen ja juoksupyörän päälle kytkemiseen ja irrottamiseen. Paina alas kytkeäkseen päälle. Vapauta irrottamista varten.
B		Vaihdevipu - Mahdollistaa käyttäjälle yhden viidestä eteenpäinmeno- ja kahdesta peruutusajonopeudesta käytön. Vaihdetta vaihdetaan siirtämällä vaihdevipu haluttuun asentoon. HUOMIO: Älä siirrä nopeuden valintavipua, kun Vedon ohjauslaite on päälle kytkettynä. Tämä voi johtaa voimansiirtojärjestelmän vakavaan vahingoittumiseen.
C		Heittotorven kääntövipu - In-Dash (jos on) - Käytetään heittotorven kääntämiseen vasemmalle tai oikealle.
D		Heittotorven kääntövipu - Vasemmanpuoleinen vipu (jos on) - Käytetään heittotorven kääntämiseen vasemmalle tai oikealle.
E		Heittotorven kääntökytkin - Sähköinen (jos on) - Käytetään heittotorven kääntämiseen vasemmalle tai oikealle.
F		Free Hand™ -ohjauslaite - Sen jälkeen, kun olet kytkenyt päälle vedon ohjauslaitteen (vasemmanpuoleinen) ja ruuvisyöttimen ohjauslaitteen (oikeanpuoleinen), Free Hand -ohjauslaite mahdollistaa käyttäjälle ruuvisyöttimen ohjausvivun vapauttamisen muiden ohjauslaitteiden käyttämiseksi.

Sijainti	Kuvake	Kuvaus
G		Vedon ohjausvipu - Käytetään lumilingon ajamiseen eteenpäin tai taaksepäin. Paina alas kytkemistä varten, vapauta irrottamista varten. Katso myös "Free-Hand -ohjauslaite".
H		Suihkun ohjauslaite - In-Dash (jos on) - Käytetään suihkun ohjaimen kulman säätöön (ylös tai alas).
I		Suihkun ohjauslaite - Manuaalinen (jos on) - Käytetään suihkun ohjaukskulman säätöön (ylös tai alas).
J		Suihkun ohjauslaite - Sähköinen (jos on) - Käytetään suihkun ohjaukskulman säätöön (ylös tai alas).
K		Easy Turn™ -vedon ohjauslaite - Kun toiminto on kytketty päälle, tämä mahdollistaa käyttäjälle yhden vetopyörän käytön, mutta mahdollistaa toiselle pyörälle ajamisen jatkamisen helppoa kääntymistä varten.
L		Kahvanlämmittimen kytkin - Käytetään käsikahvojen lämmitykseen (korkea, pois, alhainen).
M	-	Puhdistustyökalu - Käytetään lumen ja roskien poistamiseen heittotorvesta ja ruuvisyöttimen kotelosta.
N	-	Liukukengät - Käytetään ruuvisyöttimen kotelon maavaran säätämiseen.

Käyttö

Ennen lumilingon käyttöä

VAROITUS

Lue käyttäjän käsikirjat ennen koneen käyttöä. Kone voi olla vaarallinen varomattomasti käytettynä.

- Älä koskaan käytä lumilinkoa, jos kaikki suojaimet, kannet ja suojailevyt eivät ole paikoillaan.
- Pysäytä kone aina, kun poistut sen ohjaimista.
- Irrota avain aina, ennen kuin puhdistat puhaltimen koteloa tai heittotorvea ja ennen kuin teet korjauksia tai säätöjä.
- Kun poistut koneesta, irrota avain.
- Pidä kone puhtaana ja vapaana polttoaine- ja öljyroiskeista sekä roskista tulipaloriskin vähentämiseksi.

- Irrota sähköisissä käynnistysmalleissa jatkojohto ennen käyttöä.
- Varmista, että tarkastat moottorin öljytason ennen moottorin käynnistämistä. Katso moottorin käyttäjän käsikirja öljy-suosituksia varten.

Lumilingon käyttö

VAARA

Jäsenten irtoamisvaara

Lumenlinkousputken sisällä on pyörivä siipiras, joka linkoaa lunta. Sormet tarttuvat nopeasti puhaltimeen. Älä koskaan käytä kättäsi heittotorven puhdistamiseen tai tukkeuman poistamiseen. Käytä aina puhdistustyökalua.

Näiden turvaohjeiden noudattamatta jättäminen johtaa raajojen irtoamiseen tai vahingoittumiseen erittäin vakavasti.

Lumilingon aiheuttaman vamman syynä on useimmiten käden koskettaminen heittotorven sisällä pyörivään puhaltimeen. Älä koskaan käytä kättäsi heittotorven puhdistamiseen.

Voit puhdistaa tukkeutuneen heittotorven turvallisesti seuraavien ohjeiden mukaisesti:

- Sammuta moottori.
- Odota 10 sekuntia, jotta puhaltimen siivet ovat varmasti pysähtyneet.
- Käytä aina puhdistustyökalua, äläkä käsiäsi.

VAARA

Myrkyllisten kaasujen vaara

Moottorit tuottavat häkää, joka on hajuton ja väritön myrkykkaasu.

Hään hengittäminen voi aiheuttaa pahoinvointia, pyörtymisen ja lopulta kuoleman.

- Käynnistä ja käytä moottoria ulkona.
- Älä käynnistä tai käytä moottoria suljetussa tilassa, vaikka ovet ja ikkunat olisivatkin auki.

VAROITUS

Sinkoutuvien esineiden vaara

Laitteesta voi singota esineitä ja roskia, jotka voivat aiheuttaa henkilövahinkoja laitteen lähellä oleville ihmisille tai vaurioittaa rakennuksia.

Varmista, ettei laitteen toiminta-alueella ole muita ihmisiä. Älä koskaan suuntaa poistoputken suihkua henkilöitä, rakennuksia tai autoja kohti.

- Käynnistä moottori. Katso moottorin käyttäjän käsikirja moottorin tietoja varten.
- Käännä heittotorven kääntökampea (C tai D, Kuva 3) tai käytä heittotorven kääntökytkintä (E) heittotorven suunnan asettamiseen.
- Mallit, joissa on manuaalinen suihkun ohjaimen säätö:** Löysää heittotorven suihkun ohjainta (I) paikallaan pitävä siipimutteri. Nosta suihkun ohjainta lumen heittämiseksi pidemmälle. Aseta suihkun ohjain haluttuun asentoon ja kiristä siipimutteri.
- Mallit, joissa on in-dash -suihkun ohjausvipu:** Käytä suihkun ohjainvipua (H) suihkun siirtämiseen ylös tai alas. Nosta suihkun ohjainta lumen heittämiseksi pidemmälle.
- Mallit, joissa on sähköinen suihkun ohjauslaite:** Käytä suihkun ohjauslaitteen kytkintä (J) suihkun siirtämiseen ylös tai alas. Nosta suihkun ohjainta lumen heittämiseksi pidemmälle.
- Käytä vaihdevipua (B) eteenpäinajon tai peruutuksen ajonopeuden valitsemiseen. Käytä alhaisempia ajonopeuksia puhdistuaksesi märkää, raskasta lunta. Käytä suurempia ajonopeuksia keveään lumeen tai kuljetukseen.

HUOMIO: Aseta moottorin ajonopeudeksi aina NOPEA (kaasu maksimiasentoon).

- Paina syöttöruuvien ohjausvipu (A) pohjaan syöttöruuvien päälle kytkemiseksi. Vapauta vipu pysäyttääksesi ruuvisyöttimen.
- Paina vedon ohjausvipu / Free Hand -ohjauslaite (F/G) pohjaan sekä pidä pohjassa vyökäksesi vetokäytön päälle ja aloittaaksesi lumilingon liikuttamisen. Pysäytä vivun vapautuksella.

HUOMIO: Vapauta aina vedon ohjausvipu ennen ajonopeuksien vaihtamista.

- Kun sekä ruuvisyöttimen (A) että vedon ohjausvipuja (F) painetaan, Free Hand -ohjauslaite aktivoidaan. Tämä mahdollistaa syöttöruuvien ohjausvivun (A) vapauttamisen muiden ohjauslaitteiden käyttöä varten. Ruuvisyöttin jatkaa pyörimistä, kunnes vedon ohjauslaitteen / Free-Hand -ohjauslaitteen vipu vapautetaan.
- Käytä halutessasi kahvanlämmittimen kytkintä (L), jos on, lämmitettyjen käsikahvojen päälle laittamiseen.

Lumilingon pysäytys

1. Vapauta syöttöruuvin ohjausvipu (A, Kuva 3).
2. Vapauta vedon ohjausvipu (F).
3. Sammuta moottori. Katso moottorin ohjeita Moottorin käyttäjän käsikirjasta.

Easy Turn™ -vedon ohjauslaite (jos on)

Purista helppoa kääntöä varten lumilinkoa käyttäessäsi Easy Turn -vedon ohjausvipua (Kuva 4).

HUOMIO: Easy Turn on vaikeampi aktivoida raskaalla kuormalla. Aktivoi vipu ennen käännön aloittamista.

Easy Turn -vedon ohjausvivun päälle kytkeminen vapauttaa yhden vetopyörästä, mutta mahdollistaa toiselle pyörälle ajamisen jatkamisen. Easy Turn -vedon ohjausvivun vapauttaminen kytkee automaattisesti päälle kummankin vetopyörän vetämään täydellä teholla (Kuva 5).

Pyörien vapautus - Lukitusnappi (jos on)

Jotkin mallit on varustettu vetopyörien vapautuksella, joka mahdollistaa yhden vetopyörän irti kytkemisen laitteen helpompaa kuljetusta varten moottorin ollessa sammutettuna.

Mallit, joissa on vedon lukitusnappi: Vedon lukitusnappilla (A, Kuva 6) varustetut pyörät voidaan vapauttaa täysin vetämällä nuppia ulos pyörästä pois päin, kunnes pidätintappi on kytkeyty irti pyörästä. Käännä sen jälkeen nuppia, jotta tappi ei kytke pyörää uudelleen päälle. Suorita tämä menettely päinvastaisessa järjestyksessä vetopyörän päällekytkemistä varten.

Pyörien vapautus - Pidätintapit (jos on)

Pyörät, jotka on varustettu vedon pidätintapeilla (A, Kuva 7) voidaan vapauttaa täysin poistamalla tapin ja asentamalla sen ulkoiseen akselireikään. Suorita tämä menettely päinvastaisessa järjestyksessä vetopyörän päällekytkemistä varten.

Suihkun ohjaimen säätö

A. Manuaalinen suihkun ohjaimen ohjauslaite (jos on)

Löysää suihkun ohjaimen nappi (A, Kuva 8), säädä suihkun ohjain haluttuun asentoon ja kiristä sen jälkeen nappi ohjaimen varmistamiseksi. Nosta suihkun ohjainta lumen heittämiseksi pidemmälle.

B. Sähköinen suihkun ohjaimen ohjauslaite (jos on)

Kun moottori on käynnissä, paina suihkun ohjaimen ohjauslaitteen kytkimen (B, Kuva 8) jompaa kumpaa puolta siirtääksesi suihkun ohjainta ylös ja alas. Nosta suihkun ohjainta lumen heittämiseksi pidemmälle.

C. In-Dash -suihkun ohjaimen ohjauslaite (jos on)

Siirrä suihkun ohjaimen ohjausvipua (C, Kuva 8) eteenpäin tai taaksepäin nostaaksesi ja laskeaksesi suihkun ohjainta. Nosta suihkun ohjainta lumen heittämiseksi pidemmälle.

Heittotorven käännön säätö

A. Sähköinen heittotorven kääntämisen ohjauslaite (jos on)

Kun moottori on käynnissä, paina heittotorven kääntökytkimen (A, Kuva 9) jompaa kumpaa puolta kääntääksesi heittotorven vasemmalle tai oikealle.

B. In-Dash -heittotorven kääntämisen ohjauslaite (jos on)

Paikanna in-dash-heittotorven kääntökampi (B, Kuva 9). Käännä heittotorvea kampea kääntämällä.

C. Vasemmanpuoleisen vivun heittotorven kääntämisen ohjauslaite (jos on)

Paikanna vasemmanpuoleinen heittotorven kääntökampi (C, Kuva 9) Käännä heittotorvea kampea kääntämällä.

Polttoainesäiliön täyttö

Katso Moottorin käyttäjän käsikirjasta polttoainesäiliön täyttöä koskevia tietoja sekä polttoainesuosituksia.

Tukkeutuneen heittotorven puhdistaminen



Jäsenten irtoamisvaara

Lumenlinkousputken sisällä on pyörivä siipiras, joka linkooa lunta. Sormet tarttuvat nopeasti puhaltimeen. Älä koskaan käytä kättäsi heittotorven puhdistamiseen tai tukkeuman poistamiseen. Käytä aina puhdistustyökäluä.

Näiden turvaohjeiden noudattamatta jättäminen johtaa raajojen irtoamiseen tai vahingoittumiseen erittäin vakavasti.

Lumilingon aiheuttaman vamman syynä on useimmiten käden koskettaminen heittotorven sisällä pyörivään puhaltimeen. Älä koskaan käytä kättäsi heittotorven puhdistamiseen.

Voit puhdistaa tukkeutuneen heittotorven turvallisesti seuraavien ohjeiden mukaisesti:

1. Sammuta moottori.
2. Odota 10 sekuntia, jotta puhaltimen siivet ovat varmasti pysähtyneet.
3. Käytä aina puhdistustyökäluä, äläkä käsiäsi.

Puhdistustyökälu (A, Kuva 10) toimitetaan laitteen mukana.

Liukukenkien korkeuden säätö



Jäsenten irtoamisvaara

Lumenlinkousputken sisällä on pyörivä siipiras, joka linkooa lunta. Sormet tarttuvat puhaltimeen nopeasti, jolloin sormet irtoavat tai vahingoittuvat erittäin vakavasti. Lumilingon aiheuttaman vamman syynä on useimmiten käden koskettaminen heittotorven sisällä pyörivään puhaltimeen.

Sammuta moottori ja odota, että kaikki liikkuvat osat pysähtyvät, ja irrota virta-avain ennen huoltotöiden tai korjausten suorittamista.



Sinkoutuvien esineiden vaara

Sora, kivet tai muut roskat voivat puhaltimeen osuessaan lentää niin suurella voimalla, että ne aiheuttavat henkilö- tai omaisuusvahingon tai vahingoittavat lumilinkoa.

Säädä jalakset oikealle korkeudelle, jotta maavara on sopii kohteena olevaan maastoon.

Tämä lumilinko on varustettu kahdella korkeudensäätöjalalla, jotka on kiinnitetty ruuvisyöttimen kotelon ulkopuolelle. Nämä nostavat lumilingon etupäätä.

Kun poistat lunta kovan pinnan alueelta, kuten kivetä kadulta tai jalkakäytävältä, säädä jalat ylöspäin niin, että lumilingon etupää osoittaa alaspäin.

Kun poistat lunta kivetä tai epätasaiselta rakenteelta, nosta lumilingon etupäätä siirtämällä jalkoja alaspäin. Näin kivet ja muut esineet eivät mene syöttöruuviin eivätkä lennä ilmaan.

1. Määritä, kuinka suuren välyksen haluat ruuvisyöttimen kotelon alaosaan olevan kolan ja maan välille. Jos puhdistat sorapintaa, tarvitaan tarpeeksi suuri maavara kivien laitteeseen tarttumisen välttämiseksi.
2. Aseta halutun maavaran pituinen este kolan alle.
3. Löysää liukukenkien kiinnitysmutterit (A, Kuva 11) ja paina liukukenkää (B) alas, kunnes se koskettaa maata. Kiristä kiinnitysmutterit uudelleen.
4. Aseta toisella puolella oleva liukukenkä samaan korkeuteen.

Hiljaisen kauden varastointi

Jos laitetta varastoidaan kolmekymmentä (30) päivää tai enemmän, suositellaan seuraavia vaiheita sen valmisteluun varastoimista varten. Katso aina Käyttäjän käsikirja tärkeitä yksityiskohtia varten, jos laitetta on varastoitava pidemmän aikaa.

Katso moottorin käyttäjän käsikirja moottorin varastoinnin tietoja varten.

HUOMIO: Polttoaine on poistettava, tai se on käsiteltävä, jotta estetään kumijäämien muodostuminen säiliöön, suodattimeen, letkuun ja kaasuttimeen.



VAROITUS

Palo- ja räjähdysvaara
Bensiini syttyy erittäin helposti, ja sen höyryt ovat räjähdysherkkiä. Höyryt voivat kulkeutua etäiseen sytytyslähteeseen, ja seurauksena voi olla räjähdys ja/tai tulipalo.

Käsittele bensiiniä huolellisesti. Älä koskaan varastoi konetta, jossa on polttoainetta säiliössä, sisällä huonosti ilmastoidussa suljetussa tilassa, jossa polttoainehöyryt voivat saavuttaa avotulen, kipinän tai sytytysliekin, jollainen voi olla uuneissa, lämmityskattiloissa tai pyykinkuivaimissa.

- Puhdista laite perusteellisesti.
- Voitele kaikki voitelupisteet (katso *Huolto-osio*).
- Varmista, että kaikki mutterit, pultit ja ruuvit ovat tiukasti kiinni. Tarkista kaikkien näkyvien liikkuvien osien vauriot, murtumat ja kuluminen. Vaihda tarvittaessa.
- Korjaa kaikki ruostuneet tai hilseilleet maalipinnat; hio hiekkapaperilla kevyesti ennen maalaamista.
- Peitä lumilingon ruuvisyöttimen kotelon paljaat metalliosat ja juoksupyörä ruosteenestoaineella.
- Mikäli mahdollista, säilytä laitetta sisätiloissa sekä suoja se pölyltä ja lialta peittämällä laitteen.
- Jos konetta täytyy säilyttää ulkona, peitä raskaalla suojapeitteellä.

Huoltoon palauttaminen:

- Täytä polttoainesäiliöön tuoretta polttoainetta
- Varmista, että kaikki kiinnittimet ovat tiukalla.
- Varmista, että kaikki suojaimet, suojalevyt ja kannet ovat paikoillaan.

Huolto

Kunnossapidon huoltoaikataulu

Ennen kutakin käyttökertaa
<ul style="list-style-type: none"> • Tarkasta moottorin öljytaso • Suorita turvajärjestelmän testi
8 tunnin välein tai päivittäin
<ul style="list-style-type: none"> • Tarkasta moottorin öljytaso
Joka 25. tunti tai vuosittain
<ul style="list-style-type: none"> • Voitele ohjausvivun nivelistö • Voitele ruuvisyöttin-kokoonpano • Voitele heittotorven kääntökoneisto ja suihkun ohjain • Voitele voimansiirtäjärjestelmän kuusioakseli 5w-30 synteettisellä moottoriöljyllä ja ketjut rasvalla
Joka 50. tunti tai vuosittain
<ul style="list-style-type: none"> • Tarkasta vaimennin ja kipinänsammutin (jos on) • Tarkista rengaspaineet

Moottorin huolto

Katso moottorin huoltoaikatauluja ja -toimenpiteitä moottorin käyttäjän käsikirjasta.

Ohjausvivun nivelistön voitelu

Tarkasta Free Hand -ohjauslaitteen toiminta (A, Kuva 12). Ohjauslaitteiden tulee toimia *Käyttö-*osion kuvausten mukaisesti.



VAROITUS

Jäsenten irtoamisvaara
Laitteen turvallisen käytön kannalta on ratkaisevan tärkeää, että ohjauslaitteet irtoavat vapautettaessa. Laitetta ei saa missään olosuhteissa käyttää, jos sen hallintalaitteet eivät toimi kunnolla. Katso *Turvallisuusjärjestelmän testit* vahvistaaksesi oikean käytön.

Voitele Free Hand -ohjauslaitteen nivelistö, vaihdvipu ja Easy Turn-/Easy Steer -ohjauslaitteiden kymmenen käyttötunnin välein tai tarpeen mukaan varmistaaksesi turvallisen käytön.

Ruuvisyöttimen kokoonpanon voitelu

Voitele ruuvisyöttimen vaihdelaatikko

Syöttöruuvien vaihteisto on voideltu tehtaalla, eikä sitä tarvitse enää voidella. Jos voiteluainetta jostain syystä vuotaa ulos tai jos vaihteistoa on huollettu, lisää Lubriplate GR132 -rasvaa tai vastaavaa. Rasvaa tulee lisätä enintään 92 grammaa (3-1/4 unssia).

Irrota täyttötulppa (A, Kuva 13), kerran vuodessa rasvan tason tarkastamiseksi. Jos näet rasvaa, älä lisää. Jos rasvaa ei näy, tarkista ohuella rautalangalla, onko vaihteistossa rasvaa.

Voitele syöttöruuvien akselin kiinnikkeet

Voitele rasvapistoolia käyttäen ruuvisyöttimen akseliiliitännät (B, Kuva 13) 25 käyttötunnin välein tai kerran kaudessa. Joka kerta, kun murtopultti tai tappi (C) vaihdetaan, ruuvisyöttimen akseli TÄYTYY voidella.

Varastointia varten tai vaihtaessasi murtopultteja tai tappeja poista murtopultit tai tapit (C), voitele akseliiliitännät (B) ja käännä ruuvisyöttimiä useita kertoja rasvan jakamiseksi. Asenna murtopultit tai tapit uudelleen työn ollessa valmis.

Suorita Heittotorven ja suihkun ohjaimen voitelu

Voitele heittotorven kääntökoneisto (Kuva 14) voiteluaineella ja suihkun ohjainmekanismi autotyypin öljyllä kahdenkymmenenviiden käyttötunnin välein.

Voitele moottoriöljyllä paikasta, missä on öljykannun kuva. Voitele litiumrasvalla paikasta, missä on rasvapistoolin kuva.

Kuusioakselin ja ketjujen voitelu (jos on)

Kuusioakseli ja voimansiirtoketjut täytyy voidella *Huoltotaulukossa* määritetyin välein.

Vetokaapelin tarkastus

Vaijerit on säädetty tehtaalla, eikä säätöä yleensä tarvita. Jos vaijerit kuitenkin ovat venyneet tai roikkuvat, säätö on tarpeen. Ota yhteyttä jälleenmyyjäsi tätä säätöä varten.

Vetohihnan säätö

Vetohihnassa on jatkuva jousijännite, eikä se vaadi mitään säätöä. Jos vetohihna on irtoamassa, ota yhteys valtuutettuun jälleenmyyjäsi.

Ajonopeuden ohjaustangon säätö

Jos ajonopeuden ohjaustanko vaatii säätöä, ota yhteys valtuutettuun jälleenmyyjään.

Easy-Turn™-vaijerin säätö (jos on)

Jos Easy Turn -vaijeri venyy, vaihteet eivät kytkeydy irti ohjausvipua käytettäessä. Säädä vaijeri seuraavasti.

1. Sammuta moottori ja poista avain.
2. Löysää lukitusmutteri (A, kuva 34).
3. Pidennä tai lyhennä vaijeria kiertämällä säätömutteria (B). Vaijeri on kiristettävä niin tiukalle, ettei vivussa ole välystä. Mutta Easy-Turn ei saa kytkeytyä päälle itsestään ohjausvipua painamatta.
4. Kiristä lukitusmutteri (A).

Syöttöruuvien vaijerin säätö



VAROITUS

Jäsenten irtoamisvaara
Ruuvisyöttimen kaapelin liiallinen kiristäminen voi johtaa ruuvisyöttimen käyttökoneiston päälle kytkeytymiseen ilman ruuvisyöttimen käyttökoneiston ohjauslaitteen painamista.

Noudata säätömenettelyä varmistaaksesi, että kaapeli ei ole liian kireällä.

1. Kun ruuvisyöttimen ohjausvipu on vapautettuna, koukku (A, Kuva 16) saa juuri ja juuri koskettaa vipua (B) nostamatta sitä ylöspäin. Vällys saa olla enintään 0,8 mm (1/32 tuumaa).
2. Säädä löysäämällä mutteria (C) pitämällä säätötankoja (D) paikallaan ja kiertämällä mutteria. Käännä sen jälkeen säätötankoja ja pidä säätöruuvia (E) paikallaan. Säätöruuvi on ristipääruuvi, ja sen päätä voidaan pitää paikallaan tai kääntää työntämällä ruuvimeisselin jousen (F) läpi.

- Pidä säätötankoja paikallaan ja kiristä mutteri.
- Varmistaaksesi, että ruuvisyötin ei kytkeydy päälle, ellei ohjauslaitetta paineta pohjaan, suorita *Turvallisuusjärjestelmän testit. Ruuvisyötimen täytyy pysähtyä 5 sekunnin sisällä ohjauslaitteen vapauttamisesta.*

Määritä, mikä murtopultti-/sokkajärjestelmä sinulla on

Katso Kuvitettu varaosaluettelo määrittääksesi, vaatiiko laitteesi murtopultin vai murtopultin ja välikkapaleen yhdistelmän.



VAARA



Jäsenten irtoamisvaara

Lumenlinkousputken sisällä on pyörivä siipiras, joka linkooa lunta. Sormet tarttuvat puhaltimeen nopeasti, jolloin sormet irtoavat tai vahingoittuvat erittäin vakavasti. Lumilingon aiheuttaman vamman syynä on useimmiten käden koskettaminen heittotorven sisällä pyörivään puhaltimeen.

Sammuta moottori ja odota, että kaikki liikkuvat osat pysähtyvät, ja irrota virta-avain ennen huoltotöiden tai korjausten suorittamista.

Murtosokkien vaihto

Ruuvisyötimet kiinnitetään ruuvisyötimen akseliin erityisillä tapeilla, jotka on suunniteltu murtumaan, jos esine jää kiinni ruuvisyötimen koteloon. Käytä vain tehtaan määrittämiä tai vastaavia murtosokkia.

- Sammuta moottori ja odota, että kaikki liikkuvat osat pysähtyvät.
- Poista olemassa oleva murtosokka.

- Voitele ruuvisyötimen rasvanipat ja käännä ruuvisyötintä voidellaksesi ruuvisyötimen akselin.
- Kohdista murtosokkien reiät. Asenna uusi murtosokka (A, Kuva 17) ruuvisyötimen akselin (C) läpi. Kiinnitä sokkanaulalla (B).

Murtopultin vaihto

- Sammuta moottori ja odota, että kaikki liikkuvat osat pysähtyvät.
- Poista olemassa oleva murtopultti.
- Voitele ruuvisyötimen voitelunipat. Pyöritä ruuvisyötintä voidellaksesi ruuvisyötimen akselin.
- Kohdista pulttien reiät. Asenna uusi murtopultti (A, Kuva 19) ruuvisyötimen akselin (B) läpi. Kiinnitä lukkomutterilla (C).

Murtopultin ja välilevyn vaihto

Ruuvisyötimet kiinnitetään ruuvisyötimen akseliin erityisillä pulteilla, jotka on suunniteltu murtumaan, jos esine jää kiinni ruuvisyötimen koteloon. Käytä vain tehtaan määrittämiä tai vastaavia murtopultteja.

- Sammuta moottori ja odota, että kaikki liikkuvat osat pysähtyvät.
- Poista olemassa oleva murtopultti.
- Voitele ruuvisyötimen voitelunipat. Pyöritä ruuvisyötintä voidellaksesi ruuvisyötimen akselin.
- Kohdista pultti ja välilevyn reiät. Asenna uusi murtopultti (A, kuva 19), välilevy (B), ruuvisyötimen akselin (C) läpi. Kiinnitä lukkomutterilla (D).

Tarkista rengaspaineet

Rengaspaine tulee tarkastaa määräjoiin. Recommended tire pressure varies by tire manufacturer. Hyvä nyrkkisääntö on täyttää rengas renkaan sivuseinämälle leimattuun "Maksimitäyttö"-määrään asti, mutta ei sen yli.

Vianmääritys

Vianmäärityskaavio

Suorita tarkastus tai korjaus Vianetsintätaulukossa ilmaistulla tavalla.

Ongelma	Tarkasta	Ratkaisu
Syöttöruuvi ei pysähdy 5 sekunnin kuluessa oikeanpuoleisen ohjausvipun vapautuksesta.	Free Hand -ohjauslaite (jos on) on AKTIIVINEN.	Vapauta sekä ruuvisyötimen ohjauslaite että Free Hand -ohjauslaite (jos on) ruuvisyötimen pysäyttämiseksi.
	Syöttöruuvien käyttöhihnan säätö on väärä.	Käännä valtuutetun jälleenmyyjän puoleen.
	Syöttöruuvien hihnanohjaimen säätö on väärä.	Käännä valtuutetun jälleenmyyjän puoleen.
Heittotorvi tai suihkun ohjain ei toimi (sähköinen).	Sähköhäiriö.	Käännä valtuutetun jälleenmyyjän puoleen.
Heittotorvi tai suihkun ohjain ei toimi (kauko-ohjattava/käsiikäyttöinen).	Heittotorven tai suihkun ohjaimen säätö on väärä tai se tarvitsee voitelua.	Säädä ja/tai voitele säätövipusto.
Käyttökoneisto ei pysty siirtämään lumilinkoa hitailla ajonopeuksilla.	Vedon ohjaus on väärin säädetty.	Käännä valtuutetun jälleenmyyjän puoleen.
Moottori ei käynnisty.	Avain on POIS-asennossa.	Aseta avain PÄÄLLÄ-asentoon.
	Kylmä moottori ei saa polttoainetta.	Paina pumpun ensikäynnistyspainiketta kahdesti ja käynnistä uudelleen.
	Polttoaineen sulkuventtiili, jos on, on KIINNI-asennossa.	Käännä venttiili AUKI-asentoon.
	Polttoaine loppu.	Täytä polttoainesäiliö.
	Rikastin POIS – kylmä moottori.	Käännä rikastin PÄÄLLE ja säädä kaasu asentoon NOPEA.
	Sylinterissä on liikaa polttoainetta.	Siirrä rikastin AUKI/AJO -asentoon, siirrä kaasuläppä NOPEA-asentoon ja väännä kampea, kunnes moottori käynnistyy.
Moottori käynnistyy huonosti ja käy epätasaisesti.	Ei kipinää.	Käännä valtuutetun jälleenmyyjän puoleen.
	Vettä polttoaineessa tai polttoaine on vanhaa.	Tyhjennä polttoainesäiliö. (Hävität polttoaine valtuutetussa ongelmajätelaitoksessa) Täytä säiliö tuoreella polttoaineella.
	Viallinen sytytystulppa, liikaa tai väärä välyys.	Käännä valtuutetun jälleenmyyjän puoleen.
Voimakas tärinä	Polttoainesäiliön ilma-aukko on tukossa.	Puhdista ilma-aukko.
	Osia irti tai vahingoittunut puhallin.	Sammuta moottori välittömästi. Kiristä kaikki kiinnitysosat. Jos tärinä jatkuu, huollata laite valtuutetulla jälleenmyyjällä.
Lumilinko ei pysähdy, kun vedon ohjausvipu vapautetaan.	Vedon ohjaus on väärin säädetty.	Käännä valtuutetun jälleenmyyjän puoleen.
Kolan reuna ei puhdista kovia alustoja.	Liukukengät ja kola säädetty väärin.	Nosta tai laske liukukenkkiä ja kola.

Ongelma	Tarkasta	Ratkaisu
Laite ei jaksa vetää.	Vetohihna löysällä tai vahingoittunut.	Vaihda vetohihna. Käänny valtuutetun jälleenmyyjän puoleen.
	Vedon ohjausvaijeri väärin säädetty.	Käänny valtuutetun jälleenmyyjän puoleen.
	Kulunut tai vahingoittunut kitkalevy.	Vaihda kitkalevy. Käänny valtuutetun jälleenmyyjän puoleen.
Laite ei linkoa lunta.	Syöttöruuvin vetohihna löysällä tai vahingoittunut.	Käänny valtuutetun jälleenmyyjän puoleen.
	Syöttöruuvin ohjausvaijeri väärin säädetty.	Sääda syöttöruuvin ohjausvaijeri. Katso tämän käsikirjan Huolto-osio.
	Murtunut murtosokka tai murtopultti.	Vaihda murtosokka tai -pultti. Katso tämän käsikirjan <i>Huolto</i> -osio tai ota yhteys valtuutettuun jälleenmyyjään.
	Heittotorvi tukossa.	Sammuta moottori välittömästi. Puhdista tukkeutunut heittotorvi aina puhdistustyökalulla äläkä käsilläsi. Puhdista heittotorvi ja syöttöruuvin kotelon sisäpuoli. Katso <i>Heittotorven varoitus Käyttäjän turvallisuus</i> -osiosta.
	Vieras esine syöttöruuvissa.	Sammuta moottori välittömästi. Puhdista tukkeutunut heittotorvi aina puhdistustyökalulla äläkä käsilläsi. Poista esine syöttöruuvista. Katso VAROITUKSET Käyttäjän turvallisuus -osiosta.

Not for
Reproduction

Produits couverts par ce manuel

Les produits suivants sont couverts dans ce manuel :

1695856, 1695994, 1695995, 1695996, 1695997, 1696009, 1696010, 1696011, 1696012, 1696053, 1696054, 1696055, 1696056, 1696061, 1696062, 1696063, 1696065, 1696066, 1696067, 1695996-01, 1695997-01, 1696011-01, 1696012-01, 1696055-00, 1696062-01, 1696199-00, 1696200-00, 1696201-00, 1696202-00, 1696203-00, 1696206-00, 1696207-00, 1696212-00, 1696220-00, 1696221-00, 1696222-00, 1696223-00, 1696224-00, 1696226-00, 1696227-00, 1696228-00, 1696229-00, 1696230-00, 1696253-00, 1696254-00, 1696255-00, 1696256-00, 1696257-00, 1696277-00, 1696278-00, 1696300-00, 1696301-00, 1696302-00

Table des matières :



Sécurité de l'opérateur	39
Tests du système de sécurité	42
Fonctions et commandes	43
Fontionnement	43
Entretien	45
Dépannage	47

© 2012 Briggs & Stratton Corporation, Milwaukee, WI, États-Unis. Tous droits réservés.

Les images de ce document sont des illustrations destinées à renforcer les instructions qui les accompagnent. Votre machine peut être différente de celle illustrée sur les images. GAUCHE et DROIT Correspondent à la position de l'utilisateur.

Sécurité de l'opérateur

Avertissement concernant la goulotte d'éjection

DANGER
Danger d'amputation

Le conduit d'éjection contient un impulseur rotatif pour éjecter la neige. Les doigts peuvent facilement être prises dans l'impulseur. Ne débouchez ou ne dégagez jamais le conduit d'éjection avec vos mains. Utilisez toujours un outil de nettoyage.

La faillite d'observer ces instructions de sécurité résultera à une amputation traumatique ou dilacération grave.

Le contact des mains avec la turbine rotative dans la goulotte d'éjection est la cause la plus courante de blessure associée aux souffleuses à neige. N'utilisez jamais vos mains pour curer la goulotte d'éjection.

Pour déboucher en toute sécurité une goulotte d'éjection obstruée, suivre ces instructions :

1. Arrêter le moteur.
2. Attendre 10 secondes pour s'assurer que les lames de la turbine se sont arrêtées de tourner.
3. Utilisez toujours un outil de nettoyage, non vos mains.

Symboles de sécurité et mots indicateurs

Le symbole d'alerte de sécurité  indique un danger potentiel de blessure personnelle. Un mot-indicateur (DANGER, AVERTISSEMENT ou MISE EN GARDE) est utilisé avec le symbole d'alerte pour indiquer la probabilité ou la gravité du danger. Un symbole de danger peut être utilisé pour représenter le type de danger. Le mot-indicateur AVIS est utilisé pour faire référence aux conditions d'utilisation non associées à des dommages corporels.



















 **DANGER** indique un danger qui, si non évité, *résultera* à la mort ou blessure grave.

 **AVERTISSEMENT** indique un danger qui, si non évité, *peut* résulter à la mort ou blessure grave.

 **MISE EN GARDE** indique un danger qui, si non évité, *peut* résulter à une blessure mineure.



REMARQUE conditions d'utilisations non associées à des dommages corporels.

Symboles de danger pour les souffleuses à neige à deux temps

Symbole	Signification	Symbole	Signification
	Informations de sécurité sur les dangers pouvant provoquer des dommages corporels.		Lire et comprendre le manuel de l'utilisateur avant d'utiliser ou d'entretenir la machine.
	Danger d'amputation - turbine rotative.		Lire le manuel de l'utilisateur avant d'effectuer une réparation ou de l'entretien.
	Danger d'amputation - turbine rotative.		Danger d'amputation - tarière rotative
	Danger d'amputation - ne pas toucher les parties mobiles.		Danger de projection d'objets.
	Risque d'incendie.		Danger d'explosion.
	Danger de décharge électrique.		Danger de fumées toxiques.
	Danger de surface chaude.		Protection des oreilles recommandée pour une utilisation prolongée.
	Garder une distance de sécurité.		Retirer la clé avant d'effectuer des réparations ou de l'entretien.
	Tenir les enfants à distance.		Danger d'effet de recul.

Avertissements généraux de sécurité.

Lecture du manuel

DANGER

Cette souffleuse à neige est capable d'amputer les mains ou les pieds et de jeter des objets. Lire et observer toutes instructions de sécurité dans ce manuel. La faillite de le faire résultera à la mort ou blessure grave.



AVERTISSEMENT

Lire le manuel de l'utilisateur avant d'utiliser la machine. Cette machine peut être dangereuse si utilisée d'une manière négligente.

- Conservez ces instructions d'origine pour vous y reporter dans le futur.
- Ne jamais utiliser la souffleuse à neige sans que toutes les protections, caches, écrans protecteurs et autres dispositifs de sécurité ne soient en place et en état de marche.
- Arrêter le moteur lorsque vous éloigner de la machine.
- Arrêter le moteur et retirer la clé avant de déboucher le carter de la turbine ou la goulotte d'éjection et avant de faire des réparations ou des réglages.
- Retirer la clé quand vous quittez la machine.
- Pour réduire le risque d'incendie, garder la machine propre et libre de tout déversement de carburant, d'huile et de débris.



AVERTISSEMENT



Lire, comprendre et suivre toutes les instructions sur la souffeuse à neige dans le manuel de l'opérateur avant de faire fonctionner cette machine. La faillite d'observer les instructions de sécurité dans ce manuel peut résulter à la mort ou une blessure grave.

- Bien se familiariser avec les commandes et l'utilisation appropriée de la souffeuse à neige.
- S'assurer d'être bien entraîné avant de faire fonctionner la souffeuse à neige.
- Savoir arrêter la machine et débrayer rapidement les commandes.
- Ne jamais laisser une autre personne faire fonctionner la souffeuse à neige sans surveillance.
- Toujours suivre les instructions du manuel de l'utilisateur au cas où la souffeuse de neige aurait été remise pendant une période prolongée. Prendre soin des étiquettes de sécurité et d'instructions et les remplacer au besoin.
- Ne jamais tenter d'effectuer des réparations importantes sur la souffeuse à neige à moins d'avoir reçu une formation adéquate. L'entretien inadéquat de la souffeuse à neige peut résulter à un fonctionnement dangereux, dommage à l'équipement et l'invalidation de la garantie du produit.

Sécurité de l'équipement et de son fonctionnement



AVERTISSEMENT

Cette souffeuse à neige est aussi sûre que son utilisateur puisse l'être. Si mal utilisé ou mal entretenu, ceci peut être dangereux. Se rappeler : vous êtes responsable de votre sécurité et de celle des personnes qui vous entourent.

- Garder toutes les personnes, en particulier les enfants et les animaux de compagnie, à distance.
- Inspecter complètement l'endroit où la souffeuse à neige sera utilisée et enlever tous tapis d'accueils, les luges, les planches à neige, les cordons d'alimentation et autres corps étrangers.
- Ne pas faire fonctionner la souffeuse à neige sans porter des vêtements de neige convenables.
- Le port de chaussures améliorera la stabilité sur des surfaces glissantes. Utiliser des précautions pour éviter de glisser ou de tomber particulièrement lors du fonctionnement de la souffeuse à neige en marche arrière.
- Ne jamais utiliser la machine si la visibilité est mauvaise ou si la lumière est insuffisante.
- Débrayer la tarière pendant son transport.
- Toujours garder un bon équilibre et tenir fermement les poignées. Marcher, ne jamais courir.
- Ne pas déblayer la neige de la surface des pentes. Utiliser une précaution extrême lors du changement de direction sur les pentes. Ne pas tenter de déblayer des pentes raides.
- Ne pas surcharger la capacité de la machine en essayant de déblayer la neige trop vite.
- Ne jamais déplacer rapidement la souffeuse à neige sur des surfaces glissantes. Regarder derrière la souffeuse à neige et faites preuve de prudence lors des marches arrière.
- Ne pas utiliser la souffeuse à neige sur des surfaces audessus du sol comme les toits des résidences, les garages, les vérandas ou toutes autres structures ou édifices.
- Les opérateurs doivent évaluer leur habilité de faire fonctionner la souffeuse à neige en toute sécurité suffisamment pour protéger eux-mêmes et les autres de blessures.
- La souffeuse à neige est conçue pour enlever la neige seulement. Ne pas utiliser la souffeuse à neige à d'autres fins.
- Ne pas transporter de passagers.
- Après avoir frappé un corps étranger, arrêter le moteur, déconnecter le cordon des moteurs électriques, inspecter complètement la souffeuse à neige pour aucun dommage, et réparer le dommage avant de recommencer et de faire fonctionner la souffeuse à neige.
- Si la souffeuse à neige secousse d'une manière anormale, arrêter le moteur. Toute vibration est généralement un avertissement de problème. Consulter un concessionnaire agréé si nécessaire pour des réparations.
- Pour des modèles munis avec des moteurs de démarrage électrique, débrancher le cordon d'alimentation après que le moteur est mis en marche.
- Faire preuve d'extrême prudence à proximité des routes, des allées ou des chemins en gravier. Faire attention aux dangers non évidents et à la circulation.
- Faire fonctionner la machine pendant quelques minutes pour éliminer la neige de la tarière et éviter que l'ensemble de la tarière et de la turbine ne gèle.

Manipulation de carburant



AVERTISSEMENT



Le carburant et ses vapeurs sont extrêmement inflammables et explosifs. Toujours manipuler l'essence avec la plus grande des précautions.

Le fait de ne pas observer ces instructions de sécurité peut causer un incendie ou une explosion pouvant entraîner de graves brûlures, voire la mort.

Lors de l'appoint en carburant :

- ne jamais ajouter du carburant à un moteur qui tourne ou à un moteur chaud.
- Arrêter le moteur et laisser refroidir pour au moins 2 minutes avant d'enlever le bouchon de réservoir pour ajouter le carburant.
- Remplir le réservoir de carburant dehors ou dans un endroit bien ventilé.
- Ne jamais remplir de récipients à l'intérieur d'un véhicule ou dans un camion ou sur un plateau de remorque ayant un revêtement en plastique. Toujours placer les bidons sur le sol, éloignés de tout véhicule, avant de les remplir.
- Si c'est pratique, retirer le matériel du camion ou de la remorque fonctionnant à l'essence et faire le plein au sol. Quand cela n'est pas possible, faire le plein d'un tel équipement sur une semi-remorque avec un bidon portable plutôt qu'avec un distributeur d'essence.
- Garder en permanence le pistolet en contact avec le bord du réservoir de carburant ou de l'ouverture du récipient jusqu'à ce que le plein soit fait. NE PAS utiliser de dispositif à ouverture bloquée de bec.
- Remettre soigneusement le bouchon d'essence et laisser le carburant répandu s'évaporer avant de démarrer le moteur.
- Ne pas remplir trop le réservoir de carburant. Pour permettre l'expansion de l'essence, ne pas remplir au-dessus le bas du cou du réservoir de carburant.
- Maintenir le carburant éloigné d'étincelles, de flammes nues, de veilleuses, de la chaleur ou d'autres sources d'allumage.
- Vérifier souvent les lignes de carburant, le bouchon et les accessoires pour fissures et fuites. Remplacer si nécessaire.
- Utiliser un réservoir de carburant approuvé.
- Si du carburant se répand, attendre jusqu'à ce qu'il s'évapore avant de démarrer le moteur.
- En cas d'éclaboussures d'essence sur les vêtements, en changer immédiatement.

Lors du démarrage du moteur :

- S'assurer que la bougie, le pot d'échappement, le bouchon de réservoir de carburant et le filtre à air (si l'unité en est équipée) sont en place et attachés.
- Lorsque la bougie d'allumage est enlevée, ne pas mettre en marche le moteur.
- Si du carburant se répand, ne pas tenter de démarrer le moteur, mais éloigner la souffeuse à neige de la zone du déversement et éviter de créer toute source d'inflammation jusqu'à ce que les vapeurs de carburant se soient dissipées.
- Ne pas amorcer trop le moteur. Suivre les instructions dans ce manuel pour mettre le moteur en marche.
- Si le moteur est noyé, régler le volet de départ (si équipé) à la position OUVERT / MARCHÉ, déménager l'accélérateur (si équipé) à la position VITE et mettre en marche le moteur.

Lors de l'utilisation de la machine :

- Ne pas faire basculer la souffeuse à neige au-delà d'un angle qui provoquerait le renversement du carburant.
- Ne pas étrangler le carburateur pour arrêter le moteur.
- Ne jamais faire fonctionner le moteur si l'épurateur d'air (si équipé) ou le filtre à air est enlevé.
- Si la vidange de l'huile est faite depuis la partie supérieure du tube de remplissage d'huile, le réservoir de carburant doit être vide, sinon une fuite de carburant peut être cause d'incendie ou d'explosion.

Lors du transport de la machine :

- Transporter lorsque le réservoir est VIDE, ou lorsque la soupape d'arrêt est fermée.

Lors de l'entreposage d'essence ou du remisage de la machine avec du carburant dans le réservoir :

- L'essence est extrêmement inflammable et ses vapeurs sont explosives. Les émanations peuvent se propager jusqu'à une source d'ignition éloignée et peuvent causer une explosion et/ou un incendie.

- Manipuler l'essence avec prudence. Ne jamais remiser la machine avec du carburant dans le réservoir, à l'intérieur d'une enceinte mal aérée ou les émanations pourraient atteindre une flamme nue, une étincelle ou une veilleuse, telle que celle d'une chaudière, un chauffe-eau ou une sècheuse à linge.
- Entreposer loin des fournaies, des poêles, des chauffe-eau ou autres appareils qui ont une flamme d'allumage ou autre source d'allumage qui peut allumer les vapeurs de carburant.

- Garder les enfants éloignés de la zone pendant l'utilisation. Les enfants sont souvent attirés par l'équipement. Être attentif aux personnes présentes.
- Être vigilant et arrêter la machine si des enfants pénètrent dans la zone d'utilisation.
- Ne jamais laisser les enfants se servir de la machine.
- Faire preuve de prudence à l'approche d'angles morts, d'arbustes, d'arbres et d'autres objets susceptibles de masquer la vision. Les enfants peuvent être présents.

Pièces en mouvement



Gardez les mains, les pieds et les vêtements loin des pièces rotatives. Les pièces rotatives peuvent contacter ou enchevêtrer les mains, les pieds, les cheveux, les vêtements ou accessoires.

La faillite d'observer ces instructions de sécurité résultera à une amputation traumatique ou dilacération grave.

- Chaque fois que la souffleuse à neige est nettoyée, réparée ou inspectée, s'assurer que le moteur soit ARRÊTÉ, que la clé de contact soit retirée et que toutes les pièces mobiles soient à l'arrêt.
- Ne pas mettre les mains ou les pieds à proximité ou sous les pièces rotatives. Toujours se tenir à l'écart de l'ouverture d'éjection.
- Ne pas faire fonctionner la souffleuse à neige sans de protection approuvés et autres dispositifs de sécurité en place lors du fonctionnement.
- Ne jamais laisser votre souffleuse à neige sans surveillance lorsque le moteur est en marche. Toujours débrayer les commandes de tarière et de traction, arrêter le moteur et retirer les clés.
- Maintenir vos vêtements à l'écart du devant de la souffleuse à neige et de la tarière. Les foulards, les mitaines, les cordons pendantes, les vêtements lâches et pantalons peuvent rapidement être pris dans le dispositif rotatif et une amputation se produira. Attacher les cheveux longs et enlever les bijoux.
- Faire tourner la machine quelques minutes après avoir déblayé la neige pour empêcher le collecteur ou la turbine de geler.
- Débrayer la commande de l'ensemble de la tarière et de la turbine pour transporter la souffleuse à neige et lorsqu'elle n'est pas utilisée.

Sécurité du moteur



Le fonctionnement sans danger de la souffleuse à neige demande un soin et entretien vigilant. La faillite d'observer les instructions de sécurité dans ce manuel peut résulter à la mort ou une blessure grave.

- Débrayer toutes les manettes et passer au point mort avant de démarrer le moteur.
- Laisser le moteur s'adapter à la température de l'extérieur avant de commencer à déblayer la neige.
- Utiliser des cordons d'alimentation et des prises tels que spécifiés par le fabricant pour toutes les machines munies de moteurs électriques d'entraînement ou de moteurs électriques de démarrage.
- Utiliser une fiche trifilaire mis à la terre pour toutes souffleuses à neige muni d'un moteur d'entraînement électrique ou d'un moteur de démarrage électrique.



Danger d'effet de recul

Une rétraction rapide du cordon de démarreur (effet de rebond) tirera la main ou le bras de l'opérateur vers le moteur plus rapidement que l'on ne peut relâcher le cordon de démarreur. Des os cassés, des fractures, des blessures, ou des foulures peuvent en résulter.

Lors du démarrage du moteur, tirer lentement le cordon du démarreur jusqu'à ce qu'une résistance se produise et tirer ensuite rapidement pour éviter tout effet de rebond.

Objets projetés



Des objets peuvent se prendre dans la tarière et être rejetés par la goulotte. Ne jamais jeter la neige vers les spectateurs et ne permettre à personne de se placer devant la souffleuse à neige. Le fait de ne pas observer ces instructions de sécurité pourrait provoquer de graves blessures, voire même la mort.

- Porter des lunettes de protection ou des protecteurs oculaires pendant l'utilisation et pendant un réglage ou une réparation pour se protéger les yeux de corps étrangers pouvant être rejetés de la machine.
- Être toujours attentif de la direction d'où la neige est éjectée. Les piétons tous près, les animaux domestiques ou les propriétés peuvent être endommagés par la projection des objets.
- Être attentif de votre environnement pendant le fonctionnement de la souffleuse à neige. Si vous passer par dessus des itèmes comme le gravier, les tapis d'accueil, les journaux, les jouets et les pierres cachées sous la neige, tous peuvent être projetés du conduit ou bloqués dans la tarière.
- Être très prudent lors du fonctionnement sur ou traversant les voies d'accès, les trottoirs ou les routes de gravel.
- Régler la hauteur du carter de la tarière pour éviter tout contact avec les surfaces en gravier ou en pierre concassée.
- Ne jamais utiliser la souffleuse à neige à proximité de vitres, de voitures, d'encadrements de soupirail, de stationnements ou autres sans réglage adéquat de l'angle du conduit d'éjection.
- Se familiariser avec la zone dans laquelle vous prévoyez d'utiliser la souffleuse à neige. Marquer les bornes des voies d'accès et des trottoirs.

Monoxyde de carbone



Les moteurs émettent du monoxyde de carbone, un gaz toxique sans odeur ni couleur.

Respirer du monoxyde de carbone peut provoquer des nausées, des évanouissements, voire même la mort.

- Démarrer et faire tourner le moteur à l'extérieur.
- Ne pas faire tourner le moteur dans un endroit clos, même si les portes ou les fenêtres sont ouvertes.

Source d'allumage



Le démarrage du moteur produit des étincelles.

Les étincelles peuvent allumer des gaz inflammables à proximité.

Explosion et feu peu en résulter.

- S'il y a une fuite de gaz naturel ou de GPL dans les environs, ne pas démarrer le moteur.
- Ne pas utiliser de fluides de démarrage sous pression en raison de l'inflammabilité des vapeurs.

Enfants



Les accidents tragiques peuvent arrivés si l'opérateur n'est pas attentif à la présence des enfants. Les enfants sont souvent attirés par la machine et le soufflage de neige. Ne jamais penser que les enfants vont rester là où vous les avez vu en dernier.

Surfaces chaudes



Le mis en marche du moteur produit de la chaleur. Les pièces du moteur, spécialement le pot d'échappement, deviennent extrêmement chaudes.

La faillite d'observer ces instruction de sécurité peut résulter à des brûlures thermiques graves au contact.

- Ne jamais toucher un moteur ou un silencieux chaud. Laisser le silencieux, le cylindre de moteur et les ailettes refroidir avant de toucher.
- Enlever tous débris de la section du silencieux et de la section du cylindre.
- Installer et entretenir en bon état le pare-étincelles avant d'utiliser l'équipement sur une terre brute de couverture de forêt, de gazon ou de brousse.
- **Modèles pour les États-Unis** : C'est une infraction à la Section 4442 du Code de ressources publiques de Californie (California Public Resource Code) d'utiliser ou de faire fonctionner le moteur sur ou à proximité de terrains forestiers, broussailleux ou herbeux à moins que le système d'échappement ne soit équipé d'un pare-étincelles conforme aux lois de l'état et locales en vigueur. D'autres provinces ou zones fédérales peuvent avoir des lois similaires.

Entretien et remisage



AVERTISSEMENT

Cette souffleuse à neige doit être proprement entretenue pour assurer un fonctionnement et une performance en toute sécurité. La faillite d'observer les instructions de sécurité dans ce manuel peut résulter à la mort ou une blessure grave.

- Lors de tout entretien ou réparation de la souffleuse à neige, ARRÊTER le moteur, attendre que toutes les pièces mobiles soient arrêtées et retirer la clé du moteur pour empêcher quiconque de démarrer accidentellement le moteur.
- Vérifier le bon serrage des boulons d'obturateur et autres quincailleries à des intervalles réguliers afin d'assurer le bon état de fonctionnement de la souffleuse à neige.
- Conserver les écrous et boulons bien serrés et la souffleuse à neige en bon état de marche.
- Ne jamais altérer les dispositifs de sécurité. Vérifier régulièrement leur bon fonctionnement et réparer le cas échéant.
- Les composants sont soumises à l'usure, aux dommages et à la détérioration. Vérifier fréquemment les composants et remplacer les pièces recommandés au besoin.
- Vérifier fréquemment le fonctionnement des commandes. Ajuster et réparer le cas échéant.
- Lors de réparations, utiliser uniquement des pièces de rechange d'origine homologuées ou identiques.
- Toujours se conformer aux spécifications d'usine sur tous les paramètres et réglages.
- Seuls les centres de service homologués doivent être utilisés pour effectuer les entretiens et réparations importants.
- Utiliser uniquement des appareils ou des accessoires homologués par le fabricant ou identiques (comme par exemple les masses d'équilibrage, les contrepois ou les cabines).
- Ne jamais essayer de faire des ajustements pendant que le moteur est en marche (à l'exception de la recommandation spécifique du fabricant).
- Toujours se référer au manuel d'utilisateur pour des détails importants si la souffleuse à neige doit être remise pour une longue période.

Étiquettes de sécurité

Avant d'utiliser votre unité, lire les étiquettes autocollantes de sécurité. Les précautions et les avertissements sont pour votre sécurité. Pour éviter tout dommage corporel ou dégât de la machine, comprendre et suivre toutes les instructions des étiquettes autocollantes de sécurité.



AVERTISSEMENT

Si les étiquettes autocollantes de sécurité sont usées ou endommagées et sont illisibles, commander d'autres étiquettes de remplacement auprès de votre revendeur local.

B	Étiquette Danger Tarière	
---	--------------------------	--

Tests du système de sécurité

Déterminer quel test utiliser

Modèles avec commande Free Hand™ (main libre) : Une fois que la commande de traction (à gauche) et la commande de tarière (à droite) sont embrayées, Free Hand permet à l'utilisateur de relâcher la commande de tarière pour que la commande de tarière reste embrayée jusqu'à ce que la commande de traction soit relâchée. Les modèles Free Hand ont la série de pictogramme illustrée dans la Figure 2 sur le tableau de bord.

Modèles sans commande Free Hand : Sur les unités sans Free Hand, les commandes de tarière et de traction fonctionnent indépendamment et la série de pictogrammes Free Hand est absente du tableau de bord.

Sélectionner le test de système de sécurité le plus approprié pour votre machine.

Test du système de sécurité (unités sans commande Free Hand)



AVERTISSEMENT

Danger d'amputation

Cette souffleuse à neige est équipée de plusieurs systèmes mécaniques de sécurité conçus pour la sécurité de l'opérateur pendant qu'il utilise cette machine. Vérifier régulièrement le fonctionnement de ces systèmes en utilisant la liste des tests du système de sécurité. Si la machine ne fonctionne pas comme décrit, NE PAS l'utiliser. Contacter votre revendeur agréé pour une maintenance immédiate.

Test 1 - Commande de tarière/turbine

Alors que le moteur tourne :

- pousser le levier de commande de tarière vers le bas (la tarière/turbine devrait tourner)
- Relâcher le levier de commande de tarière. (La tarière/turbine devrait s'arrêter dans les 5 secondes).

Test 2 - Commande d'entraînement de traction



Pendant que le moteur tourne et que la commande de vitesse est enclenchée sur la première :

- Pousser le levier de commande d'entraînement de traction vers le bas. (l'unité devrait se déplacer vers l'avant).
- Relâcher le levier de commande de traction (l'unité devrait s'arrêter).

A Décal. danger du conduit



Test du système de sécurité (machines sans commande Free Hand)

AVERTISSEMENT  

Danger d'amputation

Cette souffleuse à neige est équipée de plusieurs systèmes mécaniques de sécurité conçus pour la sécurité de l'opérateur pendant qu'il utilise cette machine. Vérifier régulièrement le fonctionnement de ces systèmes en utilisant la liste des tests du système de sécurité. Si la machine ne fonctionne pas comme décrit, NE PAS l'utiliser. Contacter votre revendeur agréé pour une maintenance immédiate.

Test 1 - Commande de tarière/turbine

Alors que le moteur tourne :

- pousser le levier de commande de tarière vers le bas (la tarière/turbine devrait tourner)
- Relâcher le levier de commande de tarière. (La tarière/turbine devrait s'arrêter dans les 5 secondes).

Test 2 - Commande d'entraînement de traction

Pendant que le moteur tourne et que la commande de vitesse est enclenchée sur la première :

- Pousser le levier de commande d'entraînement de traction vers le bas. (l'unité devrait se déplacer vers l'avant).
- Relâcher le levier de commande de traction (l'unité devrait s'arrêter).

Test 3 - Commande Free Hand

Alors que le moteur tourne :



- Embrayer les leviers de commande de tarière et de traction, puis relâcher le levier de commande de tarière (les deux commandes doivent rester embrayées).
- Puis relâcher le levier de commande de traction (les deux commandes doivent être relâchées).





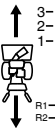

Fonctions et commandes

Caractéristiques et commandes du moteur

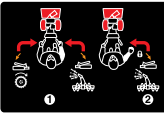
Pour les caractéristiques et commandes du moteur, se référer au manuel d'utilisation du moteur.



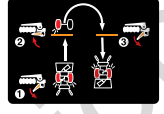



Caractéristiques et commandes des souffleuses à neige

Emplacement	Pictogramme	Description
A		Lever de commande de la tarière - Utiliser pour embrayer et débrayer la tarière et l'impulseur. Pour embrayer, pousser vers le bas. Pour débrayer, relâcher.
B		Lever du sélecteur de vitesse - Permet à l'opérateur d'utiliser une des cinq vitesses en marche avant et des deux vitesses en marche arrière. Pour changer de vitesse, déplacer le levier à une position désirée. REMARQUE : Ne pas déplacer le levier de sélection de vitesse pendant que la commande de traction est embrayée. Ceci peut résulter à un dommage grave au système d'entraînement.
C		Bielle de rotation de goulotte - Sur tableau de bord (si la machine en est équipée) - Utilisée pour faire pivoter la goulotte d'éjection vers la gauche ou la droite.
D		Bielle de rotation de goulotte - Bielle gauche (si la machine en est équipée) - Utilisée pour faire pivoter la goulotte d'éjection vers la gauche ou la droite.

Emplacement	Pictogramme	Description
E		Commutateur de rotation de goulotte - Électrique (si la machine en est équipée) - Utilisée pour faire pivoter la goulotte d'éjection vers la gauche ou la droite.
F		Commande Free Hand™ - Une fois que la commande de traction (à gauche) et que la commande de tarière sont embrayées, permet à l'utilisateur de relâcher le levier de commande de tarière pour utiliser d'autres commandes.
G		Lever de commande de traction - Utilisé pour propulser la souffleuse à neige en marche avant ou arrière. Appuyer pour embrayer, relâcher pour débrayer. Voir également « Commande Free-Hand ».
H		Commande de déflecteur - Sur tableau de bord (si la machine en est équipée) - Utilisé pour contrôler l'angle du déflecteur de goulotte (en haut ou en bas).
I		Commande de déflecteur - Manuelle (si la machine en est équipée) - Utilisé pour contrôler l'angle du déflecteur de goulotte (en haut ou en bas).
J		Commande de déflecteur - Électrique (si la machine en est équipée) - Utilisé pour contrôler l'angle du déflecteur de goulotte (en haut ou en bas).
K		Contrôle de traction Easy Turn™ - Quand elle est embrayée, permet à l'utilisateur de débrayer une roue tractrice tout en permettant à l'autre roue de continuer à rouler pour faciliter les virages.
L		Commutateur de poignées chauffantes - Utilisé pour chauffer les poignées (haut, éteint, bas).
M	-	Outil de nettoyage - Utilisez pour enlever la neige et débris du conduit d'éjection et du boîtier de tarière.
N	-	Patins - Utilisés pour régler le dégagement au sol du carter de tarière.

Fonctionnement

Avant d'utiliser la souffleuse à neige

AVERTISSEMENT      

Lire le manuel de l'utilisateur avant d'utiliser la machine. Cette machine peut être dangereuse si utilisée d'une manière négligente.

- N'utilisez jamais la souffleuse à neige sans que les protections, caches et éléments protecteurs soient en place.
- Arrêter le moteur lorsque vous éloigner de la machine.
- Retirer la clé avant de débloquent le boîtier d'impulseur ou le conduit d'éjection et avant de faire de la réparation ou des ajustements.
- Retirer la clé quand vous quittez la machine.
- Pour réduire le risque d'incendie, garder la machine propre et libre de tout déversement de carburant, d'huile et de débris.

- Sur les modèles à démarrage électrique, déconnecter la rallonge avant utilisation.
- S'assurer de vérifier le niveau d'huile du moteur avant de démarrer le moteur. Consulter le manuel d'utilisation du moteur pour les recommandations concernant les huiles.

Utilisation de la souffeuse à neige



DANGER

Danger d'amputation

Le conduit d'éjection contient un impulseur rotatif pour éjecter la neige. Les doigts peuvent facilement être pris dans l'impulseur. Ne débouchez ou ne dégagez jamais le conduit d'éjection avec vos mains. Utilisez toujours un outil de nettoyage.

La faillite d'observer ces instructions de sécurité résultera à une amputation traumatique ou dilacération grave.

Le contact des mains avec la turbine rotative dans la goulotte d'éjection est la cause la plus courante de blessure associée aux souffeuses à neige. N'utilisez jamais vos mains pour curer la goulotte d'éjection.

Pour déboucher en toute sécurité une goulotte d'éjection obstruée, suivre ces instructions :

1. Arrêter le moteur.
2. Attendre 10 secondes pour s'assurer que les lames de la turbine se sont arrêtées de tourner.
3. Utilisez toujours un outil de nettoyage, non vos mains.



DANGER

Danger de fumées toxiques

Les moteurs émettent du monoxyde de carbone, un gaz toxique sans odeur ni couleur.

Respirer du monoxyde de carbone peut provoquer des nausées, des évanouissements, voire même la mort.

- Démarrer et faire tourner le moteur à l'extérieur.
- Ne pas démarrer ou faire tourner le moteur dans un endroit clos, même si les portes ou les fenêtres sont ouvertes.



AVERTISSEMENT

Danger de projection d'objets

Cette machine est capable de projeter des objets pouvant blesser des spectateurs ou endommager des bâtiments.

S'assurer que la zone où vous opérez soit dégagée de tout spectateur. Ne jamais diriger l'éjection vers des personnes, des bâtiments ou des voitures.

1. Démarrer le moteur. Veuillez consulter le manuel d'utilisation du moteur pour des informations sur le moteur.
2. Faire tourner la bielle de rotation de goulotte (C ou D, Figure 3) ou utiliser le commutateur de rotation de goulotte (E) pour régler la goulotte d'éjection dans la bonne direction.
3. **Modèles avec réglage de déflecteur manuel :** Desserrer l'écrou à oreilles maintenant le déflecteur de goulotte (I). Relever le déflecteur pour rejeter plus loin la neige. Placer le déflecteur dans la direction voulue et resserrer l'écrou à oreilles.
Modèle avec levier de commande de déflecteur sur tableau de bord : Utiliser le levier de commande de déflecteur (H) pour déplacer le déflecteur vers le haut ou le bas. Relever le déflecteur pour rejeter plus loin la neige.
Modèles avec commande de déflecteur électrique : Utiliser le levier de commande de déflecteur (J) pour déplacer le déflecteur vers le haut ou le bas. Relever le déflecteur pour rejeter plus loin la neige.
4. Utiliser le levier de sélection de vitesse (B) pour choisir la vitesse d'entraînement vers l'avant ou vers l'arrière. Utiliser des vitesses réduites pour débayer de la neige trempée et lourde. Utiliser des vitesses supérieures pour de la neige légère ou pour le transport.

REMARQUE : Régler toujours la vitesse du moteur sur **RAPIDE** (plein gaz).

5. Appuyer à fond sur le levier de commande de tarière (A) pour embrayer la tarière. Relâcher le levier pour arrêter la tarière.
6. Appuyer à fond sur le levier de commande de traction/Free-Hand (F/G) pour embrayer l'entraînement de traction et commencer à déplacer la souffeuse à neige. Pour arrêter, relâcher le levier.

REMARQUE : Toujours relâcher le levier de commande de traction avant de changer de vitesse.

7. Quand on appuie sur les deux leviers de commandes de tarière (A) et de traction (F), la commande Free Hand est activée. Ce qui vous permet de relâcher le levier de commande de tarière (A) pour utiliser d'autres commandes. La tarière continuera de tourner jusqu'à ce que le levier de commande de traction ou de commande Free-Hand soit relâché.
8. Si on le désire, utiliser le commutateur de poignées chauffantes (L) pour allumer les poignées chauffantes.

Arrêter la souffeuse à neige

1. Relâcher le levier de commande de tarière (A, Figure 1).
2. Relâcher le levier de commande de traction (F).
3. Arrêter le moteur. Veuillez consulter le manuel d'utilisation du moteur pour des informations sur le moteur.

Commande de traction Easy Turn™ (si l'unité en est équipée)

Pour tourner plus facilement quand on utilise la souffeuse à neige, serrer le levier de commande de traction Easy Turn (Figure 4).

REMARQUE : La commande Easy Turn sera plus difficile à activer avec une charge lourde. Activer le levier avant d'entamer un virage.

Embrayer le levier de commande Easy Turn fait débrayer une des roues tractrices mais permet à l'autre roue de continuer à fonctionner. Relâcher le levier de commande Easy Turn embraye automatiquement les deux roues d'entraînement en pleine traction (Figure 5).

Débrayage des roues - Goupille de verrouillage (si la machine en est équipée)

Certains modèles sont équipés d'un débrayage de roue motrice vous permettant de débrayer une des roues motrices pour déplacer plus facilement la machine le moteur coupé.

Modèles avec goupille de verrouillage de traction : Les roues équipées d'une goupille de verrouillage de traction (A, Figure 6) peuvent être complètement débrayées en tirant la poignée vers l'extérieur et en l'éloignant de la roue jusqu'à ce que la goupille de verrouillage soit désengagée de la roue. Tourner ensuite la poignée pour que la goupille ne se réengage pas dans la roue. Inverser cette procédure pour embrayer la roue d'entraînement.

Dégagement des roues - Goupilles de verrouillage (si la machine en est équipée)

Les roues équipées de goupille de verrouillage de traction (A, Figure 7) peuvent être complètement débrayées en retirant la goupille et en l'installant dans le trou extérieur de l'essieu. Inverser cette procédure pour embrayer la roue d'entraînement.

Réglage du déflecteur

A. Commande de déflecteur manuelle (si l'unité en est équipée)

Desserrer le bouton du déflecteur (A, Figure 8), régler le réflecteur sur la position voulue et resserrer ensuite le bouton pour maintenir la position. Relever le déflecteur pour rejeter plus loin la neige.

B. Commande de déflecteur électrique (si l'unité en est équipée)

Pendant que le moteur tourne, appuyer sur l'un ou l'autre des côtés du commutateur de commande du déflecteur (B, Figure 8) pour déplacer le déflecteur vers le haut ou vers le bas. Relever le déflecteur pour rejeter plus loin la neige.

C. Commande de déflecteur sur tableau de bord (si l'unité en est équipée)

Déplacer le levier de commande du déflecteur (C, Figure 8) vers l'avant ou l'arrière pour relever ou abaisser le déflecteur. Relever le déflecteur pour rejeter plus loin la neige.

Réglage de rotation de goulotte

A. Commande électrique de rotation de goulotte (si la machine en est équipée)

Pendant que le moteur tourne, appuyer sur l'un ou l'autre des côtés du commutateur de commande du déflecteur (A, Figure 9) pour faire pivoter la goulotte à droite ou à gauche.

B. Commande de rotation de goulotte sur tableau de bord (si la machine en est équipée)

Repérer la bielle de la rotation de goulotte sur tableau de bord (B, Figure 9). Faire pivoter la bielle pour faire tourner la goulotte.

C. Commande de rotation de goulotte avec bielle sur le côté gauche (si la machine en est équipée)

Repérer la bielle de la rotation de goulotte gauche (C, Figure 9) pour faire pivoter la bielle et faire tourner la goulotte.

Remplissage du réservoir de carburant

Veillez-vous référer au manuel de l'utilisateur du moteur pour des informations concernant le remplissage du réservoir et pour des recommandations sur le carburant.

Dégagement d'une goulotte d'éjection colmatée



DANGER

Danger d'amputation

Le conduit d'éjection contient un impulseur rotatif pour éjecter la neige. Les doigts peuvent facilement être pris dans l'impulseur. Ne débouchez ou ne dégagez jamais le conduit d'éjection avec vos mains. Utilisez toujours un outil de nettoyage.

La faillite d'observer ces instructions de sécurité résultera à une amputation traumatique ou dilacération grave.

Le contact des mains avec la turbine rotative dans la goulotte d'éjection est la cause la plus courante de blessure associée aux souffleuses à neige. N'utilisez jamais vos mains pour curer la goulotte d'éjection.

Pour déboucher en toute sécurité une goulotte d'éjection obstruée, suivre ces instructions :

1. Arrêter le moteur.
2. Attendre 10 secondes pour s'assurer que les lames de la turbine se sont arrêtées de tourner.
3. Utilisez toujours un outil de nettoyage, non vos mains.

Un outil de curage (A, Figure 10) est fourni avec la machine.

Réglage de hauteur des patins



DANGER

Danger d'amputation

Le conduit d'éjection contient un impulseur rotatif pour éjecter la neige. Les doigts peuvent facilement être pris piège et une amputation traumatique ou dilacération grave en résultera. Le contact des mains avec la turbine rotative dans la goulotte d'éjection est la cause la plus courante de blessure associée aux souffleuses à neige.

Couper le moteur, attendre que toutes les pièces mobiles s'arrêtent et retirer la clé de contact avant de procéder à un entretien ou à des réparations.



AVERTISSEMENT

Danger de projection d'objets

Les objets tels que le gravet, les pierres, ou les autres débris, si frappés par l'impulseur, peuvent être projetés avec une force suffisamment pour causer des blessures personnels, des dommages aux propriétés ou du dommage à la souffleuse à neige.

S'assurer de régler les patins à la hauteur correcte pour maintenir un dégagement au sol suffisant pour le type de surface à déblayer.

Cette souffleuse à neige est munie avec deux patins ajustables pour hauteur, attacher à l'extérieur du boîtier de la tarière. Ceux-ci élèvent le devant de la souffleuse à neige.

Lors de l'enlèvement de la neige d'une surface dur tels que les voies d'accès ou les trottoirs pavés, ajuster les patins vers le haut pour incliner le devant de la souffleuse à neige vers le bas.

Lors de l'enlèvement de la neige d'un endroit rocheuse et non nivelé, élever le devant de la souffleuse à neige en déplaçant les patins vers le bas. Ceci aidera à empêcher les pierres et les autres débris d'être ramassés et rejetés par les tarières.

1. Déterminer combien de dégagement vous désirez entre la barre de raclage se trouvant en bas du carter de tarière et le sol. Lors du déblayage d'une surface de graviers, un dégagement suffisant du sol est nécessaire pour empêcher la machine de ramasser des pierres.
2. Placer un bloc égal au dégagement de sol voulu sous la barre de raclage.
3. Desserrer les écrous de montage du patin (A, Figure 11) et pousser le patin (B) vers le bas jusqu'à ce qu'il touche le sol. Resserrer les écrous de montage.
4. Régler le patin de l'autre côté à la même hauteur.

Remisage hors saison

Si la machine doit être remisée pendant 30 jours ou plus à la fin de la saison, les étapes suivantes sont recommandées pour la préparer pour le remisage. Toujours se référer au manuel de l'utilisateur pour des détails importants si la machine doit être remisée pendant une période prolongée.

Veillez consulter le manuel d'utilisation du moteur pour des informations sur le remisage du moteur.

REMARQUE : Le carburant doit être retiré ou traité pour empêcher que des dépôts de gomme ne se forment dans le réservoir, le filtre, le boyau et le carburateur pendant le remisage.



AVERTISSEMENT

Danger d'incendie et d'explosion

L'essence est extrêmement inflammable et ses vapeurs sont explosives. Les émanations peuvent se propager jusqu'à une source d'ignition éloignée et peuvent causer une explosion et/ou un incendie.

Manipuler l'essence avec prudence. Ne jamais remiser la machine avec du carburant dans le réservoir, à l'intérieur ou dans d'une enceinte mal aérée ou les émanations pourraient atteindre une flamme nue, une étincelle ou une veilleuse, telle que celle d'une chaudière, un chauffe-eau ou une sècheuse à linge.

- Nettoyer soigneusement la machine.
- Lubrifier tous les points de lubrifications (voir la section *Entretien*).
- S'assurer que tous les écrous, les boulons et les vis sont fixés solidement. Inspecter toutes les pièces amovibles pour dommage, brisure et usure. Remplacer si nécessaire.
- Retoucher toutes les surfaces rouillées ou écaillées; poncer légèrement avant de peindre.
- Couvrir les pièces nues de métal du boîtier de la tarière de la souffleuse à neige, et de l'impulseur avec un antirouille.
- Si possible, remiser votre machine à l'intérieur et la couvrir pour la protéger de la poussière et de la saleté.
- Si la machine doit être remisée à l'extérieur, couvrir d'une épaisse toile de bâche.

Pour retourner la machine pour un entretien :

- Remplir le réservoir de carburant avec du carburant récemment acheté.
- S'assurer de bien serrer toutes les fixations.
- S'assurer que les protections, les éléments protecteurs et les carters soient en place.

Entretien

Programme de maintenance

Avant chaque utilisation
<ul style="list-style-type: none">• Contrôler le niveau d'huile moteur• Effectuer le test du système de sécurité
Toutes les 8 heures ou chaque jour
<ul style="list-style-type: none">• Contrôler le niveau d'huile moteur
Toutes les 25 heures ou tous les ans
<ul style="list-style-type: none">• Lubrifier la tringlerie du levier de commande• Lubrifier l'assemblage de tarière• Lubrifier l'engrenage de rotation de goulotte et le déflecteur• Lubrifier l'arbre à tête hexagonale du système d'entraînement avec de l'huile de moteur synthétique 5w-30 et les chaînes avec de la graisse
Toutes les 50 heures ou tous les ans

- Inspecter le silencieux et le pare-étincelles (si la machine en est équipée)
- Vérification de la pression des pneus

Entretien du moteur

Pour les fréquences d'entretien du moteur et les procédures, consulter le manuel d'utilisation du moteur.

Lubrification de la tringlerie du levier de commande

Vérifier le fonctionnement de la commande Free Hand (A, Figure 12). Les commandes devraient fonctionner comme décrit dans la section *Fonctionnement*.



AVERTISSEMENT

Danger d'amputation

Il est essentiel pour une utilisation de la machine en toute sécurité que les commandes se débrayent quand on les relâche. L'appareil ne devrait pas en aucun cas être utilisé si les commandes ne fonctionnent pas correctement. Voir *Test du système de sécurité* pour confirmer une utilisation correcte.

Lubrifier les points de graissage de la commande Free Hand, de la commande de sélection de vitesse et de la commande Easy Turn/Easy Steer toutes les dix heures d'utilisation ou, le cas échéant, pour assurer une utilisation sûre.

Lubrification de l'assemblage de tarière

Lubrifier la boîte à engrenage de tarière

Le boîtier d'engrenage et de tarière est lubrifié à l'usine et ne requiert pas de lubrification additionnel. Si pour une raison le lubrifiant s'échappe, ou si le boîtier d'engrenage et de tarière a été entretenu, ajouter de la graisse Lubriplate GR-132 ou l'équivalent. On devrait utiliser au maximum 92 grammes (3,25 oz).

Retirer le bouchon de remplissage (A, Figure 13), une fois par an pour vérifier le niveau de graisse. Si la graisse est visible, ne pas ajouter. Si la graisse n'est pas visible, utiliser un fil comme un jauge d'huile pour vérifier si il y a de la graisse dans le boîtier d'engrenage.

Lubrifier les accessoires de l'arbre de la tarière

Lubrifier la visserie de l'arbre de tarière à l'aide d'un pistolet graisseur (B, Figure 13) toutes les 25 heures d'utilisation ou une fois par saison. Chaque fois qu'une goupille de cisaillement ou une goupille (C) est remplacée, l'arbre de tarière DOIT être graissé.

Pour le remisage ou pour remplacer les goupilles de cisaillement ou les goupilles (C), les retirer, lubrifier la visserie (B) et faire tourner les tarières plusieurs fois pour bien répartir la graisse. Réinstaller les goupilles de cisaillement ou les goupilles une fois terminé.

Lubrification de la goulotte d'éjection et du déflecteur

Lubrifier l'engrenage de rotation de goulotte (Figure 14) avec de la graisse et le mécanisme du déflecteur avec de l'huile de type automobile toutes les 25 heures d'utilisation.

À l'endroit où un bidon d'huile est illustré, lubrifier avec de l'huile de moteur. À l'endroit où un pistolet graisseur est illustré, lubrifier avec de la graisse au lithium.

Lubrification de l'arbre à tête hexagonale et de la chaîne (si l'unité en est équipée)

L'arbre à tête hexagonale et les chaînes d'entraînement doivent être lubrifiés à intervalle spécifié dans le *Tableau de maintenance*. Veuillez faire effectuer cette maintenance par un revendeur agréé.

Inspection du câble de traction

Les câbles sont ajustés à l'usine et pas d'ajustements devront être nécessaires. Toutefois, si les câbles sont étirés ou s'ils fléchissent, un réglage sera nécessaire. Consulter votre revendeur pour ce réglage.

Réglage de la traction de courroie d'entraînement

La traction de la courroie d'entraînement est constamment sous la tension des ressorts et ne nécessite aucun réglage. Si la traction de la courroie d'entraînement patine, voir votre revendeur agréé.

Réglage de la tige de commande de vitesse

Si la tige de commande de vitesse nécessite un réglage, voir votre distributeur agréé.

Réglage des câbles Easy Turn™ (si l'unité en est équipée)

Si le câble Easy-Turn s'est détendu, les engrenages ne se débrayeront pas si le levier de commande est activé. Ajuster le câble en suivant la procédure suivante.

1. Couper le moteur et retirer la clé.
2. Desserrer le contre-écrou (A, Figure 34).
3. Tourner l'écrou de réglage (B) pour allonger ou raccourcir le câble. Le câble doit être resserré jusqu'à ce qu'il n'y ait plus de jeu dans le levier. Cependant, il ne doit pas embrayer la commande Easy-Turn si on n'appuie pas sur le levier de commande.
4. Resserrer le contre-écrou (A).

Réglage du câble de tarière



AVERTISSEMENT

Danger d'amputation

Trop serrer le câble de tarière pourrait forcer l'entraînement de tarière à s'embrayer sans que le levier d'entraînement de tarière ne soit relâché.

Suivre la procédure de réglage pour s'assurer que le câble ne soit pas trop serré.

1. Le levier de commande de tarière étant débrayé, le crochet (A, Figure 16) devrait venir effleurer le levier (B) sans le soulever. Il peut y avoir un dégagement maximal de 0,8 mm (1/32").
2. Pour ajuster, desserrer l'écrou (C) en maintenant les méplats d'ajustement (D) et en tournant l'écrou. Tourner ensuite les méplats d'ajustement en tenant l'écrou d'ajustement (E). La vis de réglage est une vis Phillips et la tête peut être maintenue ou tournée en insérant un tournevis à travers le ressort (F).
3. Tenir les méplats d'ajustement et serrer l'écrou.
4. Pour s'assurer que la tarière ne s'embraye pas à moins que la commande ne soit complètement enfoncée, veuillez procéder aux *Tests du système de sécurité*. **La tarière doit s'arrêter dans les 5 secondes une fois que la commande est relâchée.**

Déterminer le système de goupille de cisaillement/goupille que vous avez

Veuillez-vous référer à la liste des pièces illustrées pour déterminer si votre unité exige une goupille de cisaillement ou à la fois une goupille de cisaillement et une entretoise



DANGER

Danger d'amputation

Le conduit d'éjection contient un impulseur rotatif pour éjecter la neige. Les doigts peuvent facilement être pris piège et une amputation traumatique ou dilacération grave en résultera. Le contact des mains avec la turbine rotative dans la goulotte d'éjection est la cause la plus courante de blessure associée aux souffleuses à neige.

Couper le moteur, attendre que toutes les pièces mobiles s'arrêtent et retirer la clé de contact avant de procéder à un entretien ou à des réparations.

Remplacement de goupille de cisaillement

Les tarières sont attachées à l'arbre de tarière à l'aide de goupilles spéciales conçues pour se briser si un objet venait à se loger dans le carter de tarière. Utiliser uniquement des goupilles de cisaillement d'origine ou équivalentes.

1. Arrêter le moteur et attendre que toutes les parties mobiles s'arrêtent.
2. Retirer la goupille de cisaillement existante.

3. Lubrifier les points de graissage de la tarière et faire pivoter la tarière pour lubrifier l'arbre de tarière.
4. Aligner les trous de goupille de cisaillement. Installer la nouvelle goupille de cisaillement (A, Figure 17) en la faisant passer à travers l'arbre de tarière (C). Attacher à l'aide d'une goupille fendue (B).

Remplacement de goupille de cisaillement

1. Arrêter le moteur et attendre que toutes les parties mobiles s'arrêtent.
2. Retirer la goupille de cisaillement existante.
3. Lubrifier les points de graissage de tarière. Faire pivoter la tarière pour lubrifier l'arbre de tarière.
4. Aligner les trous des écrous. Installer la nouvelle goupille de cisaillement (A, Figure 18) en la faisant passer à travers l'arbre de tarière (B). Attacher à l'aide du contre-écrou (C).

Remplacement du boulon de cisaillement et de la douille d'écartement

Les tarières sont attachées à l'arbre de tarière à l'aide de goupilles spéciales conçues pour se briser si un objet venait à se loger dans le carter de tarière. Utiliser uniquement des goupilles de cisaillement d'origine ou équivalentes.

1. Arrêter le moteur et attendre que toutes les parties mobiles s'arrêtent.
2. Retirer la goupille de cisaillement existante.
3. Lubrifier les points de graissage de tarière. Faire pivoter la tarière pour lubrifier l'arbre de tarière.
4. Aligner le boulon et les trous de la douille d'écartement. Installer le nouveau boulon de cisaillement (A, Figure 19), la douille d'écartement (B), à travers l'arbre de tarière (C). Attacher à l'aide du contre-écrou (D).

Contrôle de la Pression Pneumatique

La pression des pneus doit être vérifiée régulièrement. La pression de pneus recommandée diffère selon le fabricant de pneus. Une bonne règle empirique est de gonfler le pneu jusqu'au « gonflage maximal » estampillé sur le flanc du pneu mais sans aller au-delà.

Dépannage

Tableau de dépannage

Procéder à l'inspection ou aux réparations comme indiqué dans le Tableau de dépannage.

Problème	Vérifier que	Solution
la tarière s'arrête dans les 5 secondes suivant le relâchement du levier de commande droit.	La commande Free Hand (si la machine en est équipée) est ACTIVE.	Relâcher à la fois la commande de tarière et la commande Free Hand (si la machine en est équipée) pour arrêter la tarière.
	Courroie de transmission de la vis déréglée.	Consulter le distributeur homologué.
	Rouleau de guidage de la courroie de transmission de la vis déréglé.	Consulter le distributeur homologué.
La goulotte d'éjection ou le déflecteur ne fonctionne pas (commande électrique).	Panne électrique.	Consulter le distributeur homologué.
La goulotte d'éjection ou le déflecteur ne fonctionne pas (commande à distance-manuelle).	La goulotte d'éjection ou le déflecteur sont déréglés ou nécessitent d'être lubrifiés.	Régler et/ou lubrifier la tringlerie de commande.
La souffleuse à neige ne réussit pas à se déplacer à faibles vitesses.	La commande de traction est déréglée.	Consulter le distributeur homologué.
Le moteur ne réussit pas à démarrer.	La clé est sur la position OFF (ARRÊT).	Tourner la clé sur la position ON (MARCHE).
	Impossibilité de démarrer au starter un moteur froid.	Appuyer sur le bouton d'amorçeur à deux reprises et redémarrer.
	La soupape d'arrêt de carburant, si la machine en est équipée, est sur la position CLOSED (FERMÉ).	Tourner la soupape sur la position OUVERT.
	Panne de carburant.	Remplir le réservoir de carburant.
	Starter sur ARRÊT - moteur froid.	Tourner le starter sur MARCHE, régler la manette de gaz sur RAPIDE.
	Moteur noyé.	Amener le starter sur la position OPEN/RUN (OUVERT/MARCHE), amener la manette des gaz sur la position FAST (RAPIDE) et lancer le moteur jusqu'à ce qu'il démarre.
Moteur démarre difficilement ou ne fonctionne pas bien.	Pas d'étincelle.	Consulter le distributeur homologué.
	Eau dans le carburant ou carburant usagé.	Vider le réservoir. (Se débarrasser du carburant dans un dépôt de déchets dangereux). Remplir avec du carburant frais.
	Bougies mal écartées ou mal vissées.	Consulter le distributeur homologué.
Vibrations excessives.	La calotte d'aération est bloquée.	Dégager les orifices de ventilation.
	Pièces desserrées ou turbine endommagée.	Arrêter immédiatement le moteur. Serrer toute la boulonnerie. Si les vibrations continuent, faites réviser la machine par un revendeur agréé.
La souffleuse à neige ne s'arrête pas quand le levier de commande de traction est relâché.	La commande de traction est déréglée.	Consulter le distributeur homologué.
La barre-grattoir ne nettoie pas les surfaces en dur.	Patins et barre de raclage mal réglés.	Lever ou baisser les patins et la barre de raclage.
La machine ne peut pas se propulser d'elle-même.	Courroie d'entraînement lâche ou bien endommagée.	Changer la courroie. Consulter le distributeur homologué.
	Mauvais réglage du câble d'entraînement de traction.	Consulter le distributeur homologué.
	Disque de friction usé ou endommagé.	Remplacer le disque de friction. Consulter un concessionnaire agréé.

Problème	Vérifier que	Solution
La machine refuse d'éjecter la neige.	Courroie d'entraînement de tarière lâche ou bien endommagée.	Consulter le distributeur homologué.
	Le câble de contrôle de tarière n'est pas réglé correctement.	Régler le câble de commande de tarière. Se reporter à la section <i>Entretien</i> de ce manuel.
	Goupille de cisaillement ou boulon de cisaillement cassé	Remplacer la goupille de cisaillement ou le boulon. Consulter la section <i>Entretien</i> de ce manuel ou consulter un revendeur agréé.
	Éjecteur obstrué.	Arrêter immédiatement le moteur. Toujours utiliser un outil de nettoyage pour déboucher une goulotte d'éjection obstruée, et non les mains. Nettoyer la goulotte d'éjection et l'intérieur du carter de tarière. Consulter <i>Avertissement concernant la goulotte d'éjection</i> dans la section <i>Sécurité de l'opérateur</i> .
	Objet étranger logé dans la tarière.	Arrêter immédiatement le moteur. Toujours utiliser un outil de nettoyage pour déboucher une goulotte d'éjection obstruée, et non les mains. Retirer l'objet de la tarière. Se reporter à AVERTISSEMENTS dans la section Sécurité de l'utilisateur.

Not for
Reproduction

A jelen útmutató kiterjedése alá eső termékek

Az útmutató a következő termékekre terjed ki:

1695856, 1695994, 1695995, 1695996, 1695997, 1696009, 1696010, 1696011, 1696012, 1696053, 1696054, 1696055, 1696056, 1696061, 1696062, 1696063, 1696065, 1696066, 1696067, 1695996-01, 1695997-01, 1696011-01, 1696012-01, 1696055-00, 1696062-01, 1696199-00, 1696200-00, 1696201-00, 1696202-00, 1696203-00, 1696206-00, 1696207-00, 1696212-00, 1696220-00, 1696221-00, 1696222-00, 1696223-00, 1696224-00, 1696226-00, 1696227-00, 1696228-00, 1696229-00, 1696230-00, 1696253-00, 1696254-00, 1696255-00, 1696256-00, 1696257-00, 1696277-00, 1696278-00, 1696300-00, 1696301-00, 1696302-00

Tartalomjegyzék :

Felhasználó biztonsága	49
A biztonsági rendszer ellenőrzése	52
Jellemzők és kezelőszervek	52
Üzemeltetés	53
Karbantartás	55
Hibák és elhárításuk	56

© 2012 Briggs & Stratton Corporation, Milwaukee, WI, USA. Minden jog fenntartva.

A jelen okmányban lévő illusztrációk szemléltető jellegűek, és a használati útmutató kiegészítésére szolgálnak. Az Ön készüléke eltérhet a bemutatott illusztrációktól. **BAL** és **JOBB** kifejezések a kezelő szemszögéből nézve értendők.

Felhasználó biztonsága

Kiöntő garat figyelmeztetés



VESZÉLY

Amputáció veszélye

A kiöntő garatban egy mozgó kerék található, amely a havat dobálja ki. Az ujjai beakadhatnak a forgókerékbe. Az eltömődések vagy a garat tisztítását sose végezze a kezével. Mindig a tisztítóeszközt használja.

Ezen biztonsági utasítások be nem tartása sérüléssel amputációt vagy súlyos zúzódást okozhat.

A hókotrókkal kapcsolatos leggyakoribb baleseti ok, hogy a felhasználó benyúlik a kiöntő garatba és a mozgó kerékhez ér. Soha ne kézzel tisztítsa ki a kiöntő garatot.

Az eltömődött kiöntő garat biztonságos tisztításához tartsa be az alábbi utasításokat:

- Állítsa LE a motort.
- Várjon 10 másodpercet, hogy a forgó pengék biztosan leálljanak.
- Mindig a tisztítóeszközt, ne a kezét használja.

Biztonsági figyelmeztető jel és figyelmeztető szavak

A biztonsági figyelmeztető jel  potenciális személyi sérülés veszélyét jelenti. Jelzőszavakkal (VESZÉLY, FIGYELMEZTETÉS vagy VIGYÁZAT) ellátott figyelmeztető jelekkel utalunk a veszély komolyságának mértékére vagy szintjére. Egy biztonsági jel is használatos a veszély jellegének feltüntetésére. A MEGJEGYZÉS figyelmeztető szót használjuk a személyi sérüléssel nem kapcsolatos gyakorlatok ismertetésére.



















 **VESZÉLY** olyan veszélyre utal, melyet, ha nem sikerül elkerülni, *halál* vagy súlyos sérülést eredményezhet.

 **FIGYELEM** olyan veszélyre utal, melyet, ha nem sikerül elkerülni, *kiseb* vagy súlyos sérülést eredményezhet.

 **VIGYÁZAT** olyan veszélyt jelez, ami, ha nem kerül el, *kiseb* vagy közepes sérülést eredményezhet.



MEGJEGYZÉS ismerteti a személyi sérüléssel nem kapcsolatos gyakorlatokat.

Kétlépcsős hókotró veszélyjelek



Szimbólum	Jelentés	Szimbólum	Jelentés
	Biztonsági információ a személyi sérülést okozható veszélyekről.		A készülék üzemeltetése vagy szervizelése előtt olvassa el és értse meg a használati útmutatót.
	Amputáció veszélye - forgó kerék.		Szervizelés elvégzése előtt olvassa el a használati útmutatót.
	Amputáció veszélye - forgó kerék.		Amputáció veszélye - forgó csiga
	Amputáció veszélye - ne érintse meg a mozgó részeket.		Kirepülő tárgyak veszélye.
	Tűzveszély.		Robbanásveszély.
	Áramütés veszélye.		Mérgező gázok veszélye.
	Forró felület veszélye.		Hosszabb használat esetén fülvédő használata javasolt.
	Tartson biztonságos távolságot.		Szervizelés elvégzése előtt vegye ki a kulcsot.
	Tartsa távol a gyermekeket.		Visszaütés veszélye.

Általános biztonsági figyelmeztetések

Olvassa el az útmutatót



 **VESZÉLY** 

Ez a hókotró képes a kar és a láb amputációjára, és különböző tárgyak kihajtására is. **Olvassa el és tartsa be az útmutatóban lévő összes biztonsági utasítást. Az utasítások be nem tartása halált vagy súlyos sérülést okozhat.**

 **FIGYELMEZTETÉS** 

A készülék üzemeltetése előtt olvassa el a használati útmutatókat. Ez a készülék veszélyes lehet gondatlan használat esetén.

- Későbbi utánanézés céljából őrizze meg ezen eredeti útmutatásokat.
- Soha ne működtesse a hókotrókat a helyükön lévő és működő védőberendezések, burkolatok, védőlemezek és más biztonsági eszközök nélkül.
- Állítsa le a motort, amikor elhagyja a működtető pozíciót.
- Állítsa le a motort és vegye ki a kulcsot, mielőtt kitisztítaná a forgókerék burkolatát vagy kitisztítaná a garatot, és javítást vagy beállítást hajtana végre.
- Vegye ki a kulcsot, amikor elhagyja a készüléket.
- A tűzveszély csökkentése érdekében tartsa tisztán a készüléket a kilöttyent üzemanyagtól, olajtól és kosztól.

 **FIGYELMEZTETÉS** 

A készülék üzembe helyezése előtt olvassa el, értse meg és tartsa be a hókotró és a használati útmutatóban lévő összes utasítást. A biztonsági utasítások be nem tartása halált vagy súlyos sérülést okozhat.

- Alaposan ismerkedjen meg a vezérlőkkel és a hókotró megfelelő használatával.
- A hókotró üzemeltetése előtt megfelelően ismerkedjen meg a készülékkel.
- Tanulja meg, hogyan kell megállítani a készüléket és gyorsan kikapcsolni a vezérlőt.
- Senkit se engedjen, hogy megfelelő ismertetés nélkül használja a készüléket.
- Ha hosszabb időszakra tárolná a hókotró, mindig tartsa be a használati útmutatóban lévő utasításokat. Ha szükséges, tartsa karban, vagy cserélje ki a biztonsági és kezelési címkéket.
- Soha ne kíséreljen meg nagyobb javítást végrehajtani a hókotró, ha nincs megfelelő gyakorlata. A hókotró nem megfelelő szervizelése veszélyes működéshez, a készülék meghibásodásához és a gyártói garancia elvesztéséhez vezethet.

Üzemeltetési és készülék biztonság



FIGYELMEZTETÉS

Ez a hókotró annyira biztonságos, amennyire a felhasználó az. Nem megfelelő használat vagy nem megfelelően végzett karbantartás esetén a hókotró veszélyes lehet. Ne feledje, hogy a készülék működtetője felelős a saját maga és a körülötte lévők biztonságáért.

- Távolítsa el mindenkit, főleg a kisgyerekeket és háziállatokat arról a területről, ahol a készüléket használni fogja.
- Alaposan vizsgálja meg azt a területet, ahol a hókotró üzemeltetve lesz, és távolítsa el minden lábtörölt, szánkót, léceket, vezetéket, valamint minden más idegen tárgyat.
- A hókotró használatakor mindig viseljen megfelelő téli ruházatot.
- Olyan lábbelit viseljen, mely megóvja az elcsúszástól csúszós felszínen is. Óvatosan járjon el, hogy elkerülje az elcsúszást vagy elesést különösen amikor hátramenetben használja a hókotró.
- Soha ne működtesse a hókotró megfelelő látótávolság vagy fény hiányában.
- Kapcsolja ki a csigát szállítás közben.
- Mindig álljon biztosan, és szorosan fogja a fogantyúkat. Sétáljon, soha ne szaladjon.
- Ne dolgozzon a készülékkel lejtők oldalán keresztirányban. Legyen különlegesen elővigyázatos, amikor lejtőkön vált irányt. Ne próbáljon meredek lejtőket letakarítani.
- Ne lépje túl a gép kapacitását úgy, hogy a havat túl gyorsan próbálja eltakarítani.
- Soha ne működtesse a hókotró nagy sebességgel csúszós felszínen. Nézzon a hókotró mögé és legyen óvatos, amikor hátrafelé halad.
- Ne üzemeltesse a hókotró talajszint felett lévő felületeken, beleértve az épületek, garázsok, tornácok, illetve egyéb hasonló szerkezetek és épületek tetejét.
- A felhasználóknak fel kell mérniük, hogy elég biztonságosan tudják-e működtetni a hókotrót ahhoz, hogy saját maguk és mások sérülését elkerüljék.
- A hókotró csak hó eltakarítására lett tervezve. A hókotró tilos bármely más célra használni.
- Ne szállítson utasokat a készüléken.
- Miután egy idegen tárgyat eltalált, kapcsolja KI a motort, kösse ki az elektromos motorok kábelét, alaposan vizsgálja meg a hókotró, nem érte-e sérülés, és javítsa meg a sérülést, mielőtt újraindítaná és működtetné a hókotró.
- Ha a hókotró rendellenesen rezeg, kapcsolja KI a motort. A vibrálás általában hibajel. Szükség esetén forduljon egy hivatalos márkakereskedéshez a javítással kapcsolatban.
- Elektromos indítású motorral felszerelt modellek esetében kösse ki az elektromos motorok kábelét a motor indítása után.
- Különös óvatossággal járjon el, amikor kavicsos felhajtón, járdán, vagy úton üzemelteti a készüléket, vagy ezeken halad át. Figyeljen a közlekedés rejtett veszélyeire.
- Működtesse a gépet pár percig hókotrás után, hogy megelőzze a gyújtó/forgókerék fagyását.

Üzemanyag kezelés



FIGYELMEZTETÉS



Az üzemanyag és annak kipárolgása rendkívül gyúlékony és robbanékony. Mindig különös figyelemmel bánjon az üzemanyaggal.

Ezen biztonsági utasítások nem betartása tüzet vagy robbanást okozhat, ami súlyos égési sérülésekhez vagy halálhoz vezethet.

Üzemanyag betöltések:

- Soha ne adagoljon üzemanyagot járó vagy forró motorba.

- Állítsa le a motort és hagyja lehűlni legalább 2 percig mielőtt levénné az üzemanyagsapkát és üzemanyagot töltené be.
- Az üzemanyagtartályt szabadtéren vagy egy jól szellőztetett helyen töltsse fel.
- Soha ne töltsse a tartályokat járműben, vagy teherautóban, vagy utánfutón műanyag töltővel. A tárolókat mindig a földre helyezze le járművétől távol töltés előtt.
- Amikor szükséges, vegye le az üzemanyaggal működő készüléket a teherautóról, vagy utánfutóról és a földön töltsse fel. Ha ez nem lehetséges, a benzinadagoló cső helyett az utánfutón inkább hordozható tárolóból töltsse fel üzemanyaggal az ilyen készüléket.
- A kiöntő csövet érintse az üzemanyag tank pereméhez, vagy a tároló nyílásához egész idő alatt, amíg el nem készül a feltöltéssel. Ne használjon kiöntés záró-nyitó eszközt.
- Szorosan rögzítse az üzemanyagsapkát és hagyja elpárologni a kilöttyent üzemanyagot a motor beindítása előtt.
- Ne töltsse fel túlságosan az üzemanyagtartályt. Az üzemanyag kitágulása miatt ne töltsön a tartály nyak alsó részénél több üzemanyagot.
- Az üzemanyagot szikrától, nyílt lángtól, őrlángtól, hőtől és más gyújtóforrásoktól tartsa távol.
- Rendszeresen ellenőrizze az üzemanyag-vezetékeket, tartálysapkát és szerelvényeket repedések vagy szivárgás szempontjából. Szükség esetén cserélje ki.
- Engedélyezett üzemanyag tárolót használjon.
- Ha az üzemanyag kifolyik, várjon, amíg elpárolog a motor indítása előtt.
- Ha az üzemanyag ruházatra lötyten, azonnal cserélje le az adott ruhadarabot.

A motor beindításakor:

- Győződjön meg, hogy a gyújtógyertya, kipufogódob, üzemanyagsapka és légtisztító (ha van) a helyükön vannak és rögzítve vannak.
- Ne indítsa be a motort, ha a gyújtógyertya nincs a helyén.
- Ha az üzemanyag kilöttyent ne kísérelje meg a hókotró újraindítását, hanem távolítsa el a gépet a kiömlés helyéről és kerülje el, hogy az üzemanyag meggyulladjon, amíg az üzemanyag el nem párolog.
- Ne szívassa túl a motort. Tartsa be a használati útmutatónak a motor indítására vonatkozó utasításait.
- Ha a motor túlfolyik, a szivatót (ha van) állítsa KINYITÁS/ÜZEM pozícióba, a gázkart (ha van) állítsa GYORS pozícióba, majd indítsa be a motort.

A készülék üzemeltetésekor:

- A hókotró ne döntse olyan szögben, amikor az üzemanyag kiömlhet.
- A motor leállításához ne fojtsa el a karburátort.
- Sose üzemeltesse a motort, ha a légtisztító (ha van) vagy a légszűrő (ha van) el van távolítva.
- A felső olajfeltöltő cső kiürítésekor az üzemanyagtartálynak üresnek kell lennie, ellenkező esetben üzemanyag-szivárgás léphet fel, ami tüzet vagy robbanást okozhat.

A készülék szállításakor:

- A hókotró szállítását ÜRES üzemanyagtartállyal vagy a zárószelepet a KI pozícióba állítva kell elvégezni.

Benzin vagy a tartályban üzemanyagot tartalmazó berendezés tárolásakor:

- A benzin rendkívül gyúlékony és a kipárolgásai robbanékonyak. A kipárolgások elérhetik a távoli tűzforrásokat, ami robbanást és/vagy tüzet okozhat.
- Óvatosan bánjon a benzinnel. Sose tárolja a készüléket üzemanyaggal a tartályban, épületen belül rosszul szellőztetett helyen, ahol a kipárolgások nyílt lángot, szikrát vagy gyújtólángot érhetnek el, pl. kályhában, vízmelegítőben, ruhaszárítóban.
- Kályhától, tűzhelyektől, vízmelegítőktől vagy egyéb, gyújtólángot, illetve egyéb szikraforrást használó készülékektől távol tartandó, mert ezek begyújtják az üzemanyag kipárolgásokat.

Mozgó alkatrészek



VESZÉLY



Tartsa távol a kezét, lábát és ruházatát a forgó részekről. A forgó alkatrészek érintkezésbe kerülhetnek a kézzel, lábbal, hajjal, ruházattal és más, a testen viselt tárgyakkal, vagy beleakadhatnak azokba.

Ezen biztonsági utasítások be nem tartása sérüléssel amputációt vagy súlyos zúzódást okozhat.

- A hókotró tisztításakor, javításakor vagy ellenőrzésekor bizonyosodjon meg arról, hogy a motor KI van kapcsolva, a motor kulcsát kivette és az összes mozgó rész leállt.

- Ne tegye kezeit vagy lábait forgó alkatrészek közelébe vagy alá. Mindig tartsa tisztán a kiengedő nyílást.
- Soha ne működtesse a hókotró megfelelő védők vagy más biztonsági eszközök nélkül, melyek a helyükön vannak és működnek.
- Soha ne hagyja felügyelet nélkül a hókotró járó motorral. Mindig oldja ki a csigát és a vonóerő szabályozást, állítsa le a motort és vegye ki a kulcsokat.
- A laza ruházatot tartsa távol a hókotró és a garat elejétől. A sálak, kesztyűk, lógó húzószinórok, laza ruházat és nadrág beakadhat forgóeszközbe, ami súlyos sérüléshez vezethet. A hosszú hajat kösse fel, és vegye le az ékszereket.
- Működtesse a gépet pár percig hókotrás után, hogy megelőzze a gyújtó/forgókerék fagyását.
- Amikor a hókotró szállítják, vagy nincs használatban, ne adjon áramot a gyújtó/forgókeréknek.

Kirepülő tárgyak



A csiga tárgyakat szedhet fel és kirepítheti azokat a garaton. Sose űrítse a havat a közelben álló személyek felé, és ne engedjen senkit se a hókotró elé. A biztonsági utasítások be nem tartása halált vagy súlyos sérülést okozhat.

- Üzemeltetés közben, és beállítások végrehajtásakor, vagy javításakor mindig viseljen biztonsági szemüveget, vagy szemellenzőt, hogy megóvja a szemét azoktól az idegen tárgyaktól, amelyek a gépből repülhetnek ki.
- Mindig ügyeljen a hó kiürítés irányára. A közelben lévő gyalogosok, háziállatok vagy vagyontárgyak megsérülhetnek a kirepülő tárgyaktól.
- Figyeljen a környezetre a hókotró üzemeltetése közben. Ha a készülékkel ráhajt az olyan tárgyra, mint a sóder, lábtörők, újságok, játékok és a hó alatt lévő kövek, ezek kirepülhetnek a garatból vagy elakadhatnak a csigában.
- Különös óvatossággal járjon el, amikor kavicsos felhajtón, járdán vagy úton üzemelteti a készüléket, vagy ezeken halad át.
- Állítsa be a gyújtó borításának magasságát, kavicsos, vagy zúzott köves felület tisztításához.
- Soha ne használja a készüléket üvegfal, gépjárművek, ablaktáblák, szakadékok és ehhez hasonló közelében a kiöntő garat szögének megfelelő beállítása nélkül.
- Ismerkedjen meg azzal a területtel, ahol a hókotró fogja használni. Jelölje meg a járdák és az utak határait.

Gyermekek



Tragikus balesetek történhetnek, ha a felhasználó nem figyel a gyermekek jelenlétére. A gyermekeket gyakran vonzza az eszköz és annak működtetése. Soha ne feltételezze, hogy a gyerekek ott maradnak, ahol utoljára látta őket.

- Üzemeltetés közben tartsa a gyermekeket távol a munkaterülettől. A gyermekeket gyakran vonzza a készülék. Legyen figyelemmel az összes jelenlévő személyre.
- Legyen résen és állítsa le a készüléket, ha gyerekek vannak a területen.
- Soha se engedje, hogy gyermekek használják a készüléket.
- Legyen különösen gondos beláthatatlan sarkok, cserjék, fák, vagy más tárgyak esetén, melyek a látást korlátozzák. Gyermekek lehetnek a közelben.

Motor biztonság



A hókotró biztonságos üzemeltetéséhez a motor megfelelő gondozása és karbantartása szükséges. A biztonsági utasítások be nem tartása halált vagy súlyos sérülést okozhat.

- A motor elindítása előtt oldja ki és állítsa üresbe a tengelykapcsolót és sebességváltót.
- Mielőtt elkezdené a hó eltakarítását, hagyja, hogy a motor megszokja a külső hőmérsékletet.
- Úgy használjon hosszabbító kábeleket és aljzatokat, ahogy azt meghatározza az adott elektromos meghajtású, vagy elektromos indítású motorral működő készülék gyártója.
- Az elektromos meghajtású vagy elektromos indítású motorral működő hókotrókhoz földelt háromvezetékes csatlakozóaljat használjon.



FIGYELMEZTETÉS

Visszaütés veszélye

Az indítóhuzal gyors visszahúzása (visszarúgás) az elvártnál gyorsabban fogja húzni a kezét és karját a motorhoz. Ez csonttörést, roncsolást, zúzódást vagy ficamodást okozhat.

A motor indításakor lassan húzza az indítókart, amíg ellenállást nem érez, majd gyorsan húzza meg, hogy elkerülje a visszaütést.

Szénmonoxid



FIGYELMEZTETÉS

A motorok szénmonoxidot bocsátanak ki, ez szagtalan, színtelen, mérgező gáz.

A szénmonoxid belélegzése hányingert, ájúlást vagy halált okozhat.

- A motort szabadban indítsa be és járassa.
- Ne üzemeltesse a motort zárt helyiségekben, még nyitott ajtók és ablakok mellett se.

Tűzforrás



FIGYELMEZTETÉS

A motor beindítása szikrákat képez.

A szikrázás gyúlékony gázok közelében azok meggyulladását eredményezheti.

Ennek robbanás és tűz lehet az eredménye.

- Ha a környezetben természetes vagy cseppfolyósított petróleum-alapú gáz szivárgás van, ne indítsa el a motort.
- Ne alkalmazzon nyomás alatt lévő indítófolyadékot, mert azok gőzei gyúlékonyak.

Forró felületek



FIGYELMEZTETÉS

A motor üzemeltetése hőt termel. A motor alkatrészei, különösképpen a kipufogódob rendkívül felforrósodnak.

Ezen biztonsági utasítások be nem tartása súlyos égési sérüléseket okozhat érintéskor.

- Soha ne érintse meg a forró motort vagy kipufogódobot. Hagyja, hogy a kipufogódob, a henger és a hűtőbordák lehűljenek, mielőtt megérintené őket.
- Távolítsa el a hulladékokat a kipufogódob és a henger környékéről.
- Helyezzen fel egy szikrafogót és tartsa azt üzemi állapotban, mielőtt parlagon hagyott erdős, bokros vagy füves területen üzemelteti a készüléket.
- **U.S.A. modellek:** A California Public Resources törvény, 4442. fejezetének megsértésének minősül, ha a készüléket parlagon hagyott erdős, bokros vagy füves területen vagy ezek mellett üzemelteti, ha a kipufogórendszer nincs felszerelve a helyi előírásoknak megfelelő szikrafogóval. Hasonló törvényeket más államok vagy szövetségi területek is előírhatnak.

Karbantartás és tárolás



FIGYELMEZTETÉS

A hókotró megfelelően kell karban tartani a biztonságos üzemeltetés és teljesítmény érdekében. A biztonsági utasítások be nem tartása halált vagy súlyos sérülést okozhat.

- A hókotró karbantartási vagy javítási munkálatainak elvégzésekor, kapcsolja KI a motort, várja meg, amíg leállnak a forgó részek, majd vegye ki a motor kulcsát, nehogy valaki véletlenül beindítsa a motort.
- Sűrűn ellenőrizze a nyírócsavarok és más szerelvények feszességét, hogy biztosítsa a hókotró biztonságos működési feltételeit.
- Az anyákat és a csavarokat tartsa szorosan, hogy megőrizze a hókotró jó állapotát.
- Soha se módosítsa a biztonsági eszközöket. Rendszeresen ellenőrizze, hogy azok megfelelően működnek-e, és végezze el a szükséges javításokat, ha nem.

- Az alkatrészek elkophatnak, megsérülhetnek és megrongálódhatnak. Rendszeresen ellenőrizze az alkatrészeket, és a gyártó által javasoltakkal cserélje ki őket, amikor szükséges.
- Rendszeresen ellenőrizze a vezérlő működését. Ha szükséges állítsa be, vagy javítsa meg.
- Javításkor csak gyárilag engedélyezett vagy azonos pótalkatrészeket használjon.
- Minden beállítást a gyári műszaki leírásnak megfelelően hajtson végre.
- Nagyobb szerelési vagy javítási munkálatoknál csak hivatalos szervizközpontok vehetők igénybe.
- Csak a gyártó által jóváhagyott vagy azonos szerelvényeket és tartozékokat használjon (mint például kerék kiellensúlyozó nehezékek, ellensúlyok vagy fűlkék).
- Soha ne kíséreljen meg beállításokat végrehajtani miközben a motor működik (kivéve, ha a gyártó kifejezetten nem így javasolja).
- Ha hosszabb időszakra tárolná a hókotrórt, mindig tekintse át a használati útmutató idevonatkozó részeit.



Biztonsági matricák

A készülék üzemeltetése előtt olvassa el a biztonsági matricákat. Az előírások és figyelmeztetések az ön biztonságát szolgálják. A személyi sérülés és a készülék meghibásodásának megelőzése érdekében értse meg és tartsa be a biztonsági matricákon lévő utasításokat.



FIGYELMEZTETÉS

Ha a biztonsági matricák bármelyike elkopott vagy megsérült, és nem olvasható, rendeljen pótmatricákat a helyi márkakereskedésben.

A	Garat-veszély matrica	
B	Csiga-veszély matrica	

A biztonsági rendszer ellenőrzése

Az alkalmazandó biztonsági ellenőrzés megállapítása

Free Hand™ szabályozással felszerelt modellek esetén: A vonóerő szabályozás (bal kéz felől) és a csiga szabályozás (jobb kéz felől) bekapcsolása után a Free Hand rendszer lehetőséget nyújt a felhasználónak, hogy elengedje a csiga szabályozókart, és eközben a csiga szabályozókar bekapcsolva marad, amíg a vonóerő szabályozókar el van engedve. A Free Hand rendszerű modellek az ábrán látható jelzésekkel rendelkeznek, ábra 2 a műszerfalon.

Free Hand szabályozás nélküli modellek esetén: A Free Hand rendszer nélküli készülékeken a csiga és a vonóerő szabályozókarok függetlenül működnek, a Free Hand jelzések nincsenek a műszerfalon.

Válassza ki a készülékének megfelelő biztonsági rendszer ellenőrzést.

A biztonsági rendszer ellenőrzése (Free Hand szabályozás nélküli készülékek)



FIGYELMEZTETÉS



Amputáció veszélye

Ez a hókotró több mechanikus biztonsági rendszerrel van felszerelve, amelyek arra szolgálnak, hogy biztonságban tartsák a kezelőt a készülék használata közben. Rendszeresen ellenőrizze ezen rendszerek üzemelését a biztonsági rendszerek felsorolt ellenőrzései segítségével. Ha a készülék nem a leírtak szerint üzemel, NE üzemeltesse azt. Azonnal keressen fel egy hivatalos szakkereskedést szervizelés céljából.

1. próba - Csiga/forgókerék ellenőrzés

Járó motor mellett:

- Nyomja le a csiga szabályozókart. (A csigának/forgókeréknek forognia kell)
- Engedje el a csiga szabályozókart. (A csigának/forgókeréknek 5 másodpercen belül meg kell állnia)

2. próba - Vonóerő meghajtó ellenőrzés

Járó motor mellett és a sebességszabályozót első sebességbe állítva:

- Nyomja le a vonóerő szabályozókart. (A készüléknek előre kell haladnia)
- Engedje el a vonóerő szabályozókart. (A készüléknek meg kell állnia)

A biztonsági rendszer ellenőrzése (Free Hand szabályozással felszerelt készülékek)



FIGYELMEZTETÉS



Amputáció veszélye

Ez a hókotró több mechanikus biztonsági rendszerrel van felszerelve, amelyek arra szolgálnak, hogy biztonságban tartsák a kezelőt a készülék használata közben. Rendszeresen ellenőrizze ezen rendszerek üzemelését a biztonsági rendszerek felsorolt ellenőrzései segítségével. Ha a készülék nem a leírtak szerint üzemel, NE üzemeltesse azt. Azonnal keressen fel egy hivatalos szakkereskedést szervizelés céljából.

1. próba - Csiga/forgókerék ellenőrzés

Járó motor mellett:

- Nyomja le a csiga szabályozókart. (A csigának/forgókeréknek forognia kell)
- Engedje el a csiga szabályozókart. (A csigának/forgókeréknek 5 másodpercen belül meg kell állnia)

2. próba - Vonóerő meghajtó ellenőrzés

Járó motor mellett és a sebességszabályozót első sebességbe állítva:

- Nyomja le a vonóerő szabályozókart. (A készüléknek előre kell haladnia)
- Engedje el a vonóerő szabályozókart. (A készüléknek meg kell állnia)

3. próba - Free Hand szabályozás

Járó motor mellett:

- Kapcsolja be a csiga és a vonóerő szabályozókarokat, majd engedje el a csiga szabályozókart. (Mindkét szabályozókaroknak bekapcsolva kell maradnia)
- Ezután, engedje el a vonóerő szabályozókart. (Mindkét szabályozókaroknak ki kell kapcsolnia)

Jellemzők és kezelőszervek

A motor jellemzői és kezelőszervei

A motor jellemzőit és kezelőszerveit lásd a motor használati útmutatójában.

A hókotró jellemzői és kezelőszervei

Elhelyezkedés	Jelzés	Ismertetés
A		Csiga szabályozókar - A csiga és a forgókerék össze- illetve szétkapcsolásához használjuk. Az összekapcsoláshoz nyomja le. A szétkapcsoláshoz engedje fel.
B		Sebességválasztó kar - Lehetőséget nyújt a kezelőnek az öt előrehaladási és a két hátrameneti sebességfokozat egyikének használatára. A sebességfokozatok váltásához állítsa a sebességválasztó kart a kívánt pozícióba. MEGJEGYZÉS: Ne mozgassa a sebességválasztó kart, amíg a vonóerő szabályozó be van kapcsolva. Ez az átviteli rendszer súlyos sérülését okozhatja.
C		Garat forgatókar - szerelvényfalon (ha van) - A kiöntő garat balra vagy jobbra forgatásához használjuk.
D		Garat forgatókar - balkezes kar (ha van) - A kiöntő garat balra vagy jobbra forgatásához használjuk.
E		Garat forgatókapcsoló - elektromos (ha van) - A kiöntő garat balra vagy jobbra forgatásához használjuk.
F		Free Hand™ szabályozás - A vonóerő szabályozás (bal kéz felől) és a csiga szabályozás (jobb kéz felől) bekapcsolása után lehetőséget nyújt a felhasználónak, hogy elengedje a csiga szabályozókart és használja a többi kezelőszervet.
G		Vonóerő szabályozókar - A hókotró előre vagy hátrafelé mozgatásához használjuk. Nyomja le a kart az összekapcsoláshoz, engedje fel a szétkapcsoláshoz. Lásd még, „Free-Hand szabályozás”.
H		Terelő szabályozókar - szerelvényfalon (ha van) - A terelő szögének szabályozásához (fel vagy le) használjuk.
I		Terelő szabályozókar - kézi (ha van) - A terelő szögének szabályozásához (fel vagy le) használjuk.
J		Terelő szabályozókar - elektromos (ha van) - A terelő szögének szabályozásához (fel vagy le) használjuk.
K		Easy Turn™ vonóerő szabályozás - Bekapcsolt állapotban lehetővé teszi a kezelőnek, hogy kioldja az egyik vonókeréket, miközben a másik vonókerék tovább hajt, megkönnyítve a kanyarodást.
L		Fogantyú-melegítő kapcsoló - A fogantyúk melegítéséhez használjuk (magas, ki, alacsony).
M	-	Tisztítóeszköz - A hót és a hulladékokat távolítjuk el vele a kiöntő garatból és a csiga burkolatról.
N	-	Féksaruk - A csiga burkolat hasmagasságának szabályozására használjuk.

Üzemeltetés

A hókotró üzemeltetése előtt

FIGYELMEZTETÉS

A készülék üzemeltetése előtt olvassa el a használati útmutatókat. Ez a készülék veszélyes lehet gondatlan használat esetén.

- Soha se működtesse a hókotrókat a védők, fedelek és védőlapok nélkül, ha azok nincsenek a helyükön.
- Állítsa le a motort, amikor elhagyja a működtető pozíciót.
- Vegye ki a kulcsot, mielőtt kitisztaná a forgókerék borítását vagy a garatot, és javítást vagy beállítást hajtana végre.
- Vegye ki a kulcsot, amikor elhagyja a készüléket.
- A tűzveszély csökkentése érdekében tartsa tisztán a készüléket a kilöttyent üzemanyagtól, olajtól és kosztól.

- Elektromos indítású modellek esetében üzemeltetés előtt csatlakoztassa le a hosszabbító kábelt.
- A motor beindítása előtt ellenőrizze a motor olajsintjét. Az olajjal kapcsolatos javaslatokért lásd a motor használati útmutatóját.

A hókotró üzemeltetése

VESZÉLY

Amputáció veszélye

A kiöntő garatban egy mozgó kerék található, amely a havat dobálja ki. Az ujjai beakadhatnak a forgókerékbe. Az eltömődések vagy a garat tisztítását sose végezze a kezével. Mindig a tisztítóeszközt használja.

Ezen biztonsági utasítások be nem tartása sérüléssel amputációt vagy súlyos zúzódást okozhat.

A hókotrókkal kapcsolatos leggyakoribb baleseti ok, hogy a felhasználó benyúl a kiöntő garatba és a mozgó kerékhez ér. Soha ne kézzel tisztítsa ki a kiöntő garatot.

Az eltömődött kiöntő garat biztonságos tisztításához tartsa be az alábbi utasításokat:

- Állítsa LE a motort.
- Várjon 10 másodpercet, hogy a forgó pengék biztosan leálljanak.
- Mindig a tisztítóeszközt, ne a kezét használja.

VESZÉLY

Mérgező gázok veszélye

A motorok szénmonoxidot bocsátanak ki, ez szagtalan, színtelen, mérgező gáz. A szénmonoxid belélegzése hányingert, ájulást vagy halált okozhat.

- A motort szabadban indítsa be és járassa.
- Ne indítsa be a motort zárt helyiségben, még nyitott ajtók és ablakok mellett se.

FIGYELMEZTETÉS

Kirepülő tárgyak veszélye

Ez a készülék képes tárgyak kihajtására, amelyek a nézelődők sérülését vagy épületek károsodását okozhatják.

Győződjön meg, hogy a munkaterületen ne legyenek nézelődők. Soha ne irányítsa a kiöntő garatot emberek, épületek vagy autók felé.

- Indítsa be a motort. A motorra vonatkozó információt lásd a motor felhasználói kézikönyvben.
- A garat forgatókar elfordításával (C vagy D, ábra 3) vagy a garat forgatókapcsolóval (E) állíthatja be a kiöntő garat irányát.
- Kézi terelő-beállítású modellek:** Lazítsa meg a csatorna terelőt (I) rögzítő szárnyas anyát. Emelje meg a terelőt, hogy távolabbra üritse a hót. Állítsa a terelőt a kívánt helyzetbe, majd húzza meg a szárnyas anyát.

Szerelvényfalon lévő terelő szabályozókaros modellek:A terelő szabályozókar (H) segítségével mozgathatjuk a terelőt fel vagy lefelé. Emelje meg a terelőt, hogy távolabbra üritse a hót.

Elektromos terelőszabályozóval rendelkező modellek:A terelő szabályozókapcsoló (J) segítségével mozgathatjuk a terelőt fel vagy lefelé. Emelje meg a terelőt, hogy távolabbra üritse a hót.

4. Használja a sebességválasztó kart (B) az előre- vagy hátrameneti sebesség kiválasztásához. Nedves, vastag hó eltakarításakor alacsonyabb sebességfokozatokat használjon. Magasabb sebességfokozatokat használjon laza hóban vagy szállításhoz.

Megjegyzés: A motor sebességét mindig a GYORS helyzetbe (teljes gáz) állítsa.

5. Teljesen nyomja le a csiga szabályozókart (A) a csiga bekapcsolásához. Engedje el a szabályozókart a csiga kikapcsolásához.
6. Teljesen nyomja le és tartsa lenyomva a vonóerő / Free Hand szabályozókart (F/G) a vonóerő meghajtó bekapcsolásához és a hókotró elindításához. A kikapcsoláshoz engedje el a kart.

Megjegyzés: Sebességfokozat váltás előtt mindig engedje el a vonóerő szabályozókart.

7. Amikor a csiga (A) és a vonóerő szabályozókarok (F) le vannak nyomva, a Free Hand szabályozókar aktiválódik. Ez lehetőséget nyújt önnek, hogy elengedje a csiga szabályozókart (A) és használja a többi kezelőszervet. A csiga folytatja a forgást, amíg a vonóerő/Free-Hand szabályozókar el van engedve.
8. Szükség esetén (ha van) a fogantyú-melegítő kapcsoló (L) segítségével kapcsolhatja be a fogantyúk melegítését.

A hókotró megállítása

1. Engedje el a csiga szabályozókart. (A, ábra 3).
2. Engedje el a vonóerő szabályozókart (F).
3. Állítsa le a motort. A motorra vonatkozó utasításokat lásd a motor felhasználói kézikönyvben.

Easy Turn™ vonóerő-szabályozás (ha van)

A könnyebb kanyarodás érdekében a hókotró használata közben nyomja meg az Easy Turn szabályozókart (ábra 4).

Megjegyzés: Az Easy Turn aktiválása nehezebb lesz a készülék nagyobb megterhelése esetén. A kart a kanyarodás kezdete előtt aktiválja.

Az Easy Turn vonóerő szabályozókar bekapcsolása kioldja az egyik vonókeréket, lehetővé téve a másik vonókerék további hajtását. Az Easy Turn vonóerő szabályozókar elengedése automatikusan bekapcsolja mind a két vonókeréket, hogy a vonóerő teljes legyen (ábra 5).

Kerék kikapcsolása - rögzítógomb (ha van)

Bizonyos modellek hajtókerék kikapcsoló-rendszerrel rendelkeznek, amely lehetővé teszi az egyik hajtókerék kikapcsolását a készülék könnyebb szállítása érdekében, amikor a motor ki van kapcsolva.

Vonóerő rögzítógombbal felszerelt modellek: A vonóerő rögzítógombbal felszerelt kerekek (A, ábra 6) teljesen kikapcsolhatók a gomb kihúzásával a kerékből, amíg a rögzítőcsap kioldódik a kerékből. Ezután fordítsa el a gombot, hogy a csap ne kapcsolódjon vissza a kerékbe. Fordított sorrendben végezze el az eljárást a hajtókerék bekapcsolásához.

Kerék kikapcsolása - rögzítőcsapok (ha van)

A vonóerő rögzítőcsapokkal felszerelt kerekek (A, ábra 7) teljesen kikapcsolhatók a szeg eltávolításával és annak behelyezésével a külső tengely nyílásba. Fordított sorrendben végezze el az eljárást a hajtókerék bekapcsolásához.

Terelő beállítása

A. Kézi terelő szabályozókar (ha van)

Lazítsa meg a terelő tekerőgombját (A, ábra 8), állítsa a terelőt a kívánt helyzetbe, majd a rögzítéshez húzza meg a tekerőgombot. Emelje meg a terelőt, hogy távolabbra üritse a hót.

B. Elektromos terelő szabályozókar (ha van)

Járó motor mellett nyomja meg a terelő szabályozókapcsoló bármelyik oldalát (B, ábra 8) a terelő fel vagy lefelé mozgásához. Emelje meg a terelőt, hogy távolabbra üritse a hót.

C. Szerelvényfali terelő szabályozókar (ha van)

Mozgassa a terelő szabályozókart. (C, ábra 8) előre vagy hátrafelé a terelő megemeléséhez vagy lejjebb engedéséhez. Emelje meg a terelőt, hogy távolabbra üritse a hót.

A garatforgatás beállítása

A. Elektromos garat forgatókapcsoló (ha van)

Járó motor mellett nyomja meg a garat forgatókapcsoló bármelyik oldalát (A, ábra 9) a kiöntő garat balra vagy jobbra forgatásához.

C. Szerelvényfali garat forgatókar (ha van)

Találja meg a szerelvényfali garat forgatókart (B, ábra 9). Forgassa a kart a garat forgatásához.

A. Bal oldali garat forgatókar (ha van)

Találja meg a bal oldali garat forgatókart (C, ábra 9) Forgassa a kart a garat forgatásához.

Az üzemanyagtartály megtöltése

Az üzemanyagtartály megtöltésére és a javasolt üzemanyagokra vonatkozó információért lásd a motor használati útmutatóját.

Eltömődött kiöntőgarat tisztítása



Amputáció veszélye

A kiöntő garatban egy mozgó kerék található, amely a havat dobálja ki. Az ujjai beakadhatnak a forgókerékbe. Az eltömődések vagy a garat tisztítását sose végezze a kezével. Mindig a tisztítóeszközt használja.

Ezen biztonsági utasítások be nem tartása sérüléssel, amputációval vagy súlyos zúzódással okozhat.

A hókotrókkal kapcsolatos leggyakoribb baleseti ok, hogy a felhasználó benyúl a kiöntő garatba és a mozgó kerékhez ér. Soha ne kézzel tisztítsa ki a kiöntő garatot.

Az eltömődött kiöntő garat biztonságos tisztításához tartsa be az alábbi utasításokat:

1. Állítsa LE a motort.
2. Várjon 10 másodpercet, hogy a forgó pengék biztosan leálljanak.
3. Mindig a tisztítóeszközt, ne a kezét használja.

Egy tisztítóeszköz (A, ábra 10) tartozik a készülékhez.

A féksaru magasságának beállítása



Amputáció veszélye

A kiöntő garatban egy mozgó kerék található, amely a havat dobálja ki. Az ujjai beakadhatnak és ez sérüléssel, amputációval vagy súlyos zúzódással okozhat. A hókotrókkal kapcsolatos leggyakoribb baleseti ok, hogy a felhasználó benyúl a kiöntő garatba és a mozgó kerékhez ér.

Kapcsolja KI a motort, várja meg, amíg a mozgó részek megállnak, majd vegye ki az indítókulcsot mielőtt karbantartási vagy javítási munkálatokba kezdene.



Figyelmeztetés

Kirepülő tárgyak veszélye

A kavicsok, kövek és más kosz jelentős sebességgel repülhetnek ki a garatból, ha bekerül a forgólapátba, ezzel személyi sérülést, anyagi károsodást vagy a hókotró meghibásodását okozhatják.

A féksarukat mindig megfelelő magasságba állítsa, hogy fenntartsa a területűpushoz illő hasmagasságot.

A hókotró két magasság szabályozó saruval van felszerelve, amelyek a csiga burkolat külső részéhez vannak rögzítve. A hókotró elülső részének megemeléséhez használjuk őket.

Amikor havat takarítunk olyan kemény felületekről, mint a kövezett utak vagy járdák, állítsa feljebb a sarukat, hogy a hókotró elülső része lejjebb kerüljön.

Amikor köves vagy egyenetlen felületről takartjuk el a havat, emelje meg a hókotró elülső részét a saruk lefelé állításával. Ezzel megelőzhető, hogy a készülék köveket és más kőzt emeljen be és hajtson ki a garaton.

1. Állapítsa meg, mekkora távolságot szeretne a csiga burkolat alján lévő kaparólapát és a talaj között. Kavicsos felület tisztításakor elegendő hasmagasságra van szükség, hogy megelőzze a kövek felszedését.
2. Helyezzen egy olyan támaszt a kaparólapát alá, amelynek a magassága megegyezik a kívánt hasmagassággal.
3. Lazítsa meg a féksarut rögzítő anyákat (A, ábra 11) és tolja a féksarut (B) lefelé, amíg az el nem éri a talajt. Húzza meg a rögzítő anyákat.
4. Ugyanerre a magasságra állítsa a másik oldalon lévő féksarut.

Használaton kívüli tárolás

Ha harminc (30) napig, vagy annál tovább fogja tárolni a készüléket a szezon befejezése után, javasolt az alábbi lépések elvégzése a készülék tároláshoz való felkészítésére. Ha hosszabb időszakra tárolná a készüléket, mindig tekintse át a használati útmutató idevonatkozó részeit.

A motor tárolására vonatkozó információt lásd a motor használati útmutatójában.

Megjegyzés: Az üzemanyagot le kell önteni vagy megfelelően kezelni kell, hogy megelőzze a gumiüledékek megjelenését a tartályban, szűrőben, tömlőben és a karburátorban a tárolás ideje alatt.



FIGYELMEZTETÉS

Tűz és robbanás veszélye

A benzin rendkívül gyúlékony és a kipárolgásai robbanékonyak. A kipárolgások elérhetik a távoli tűzforrásokat, ami robbanást és/vagy tüzet okozhat.

Óvatosan bánjon a benzinnel. Sose tárolja a készüléket üzemanyaggal a tartályban, épületen belül rosszul szellőztetett helyen, ahol a kipárolgások nyílt lángot, szikrát vagy gyújtólángot érhetnek el, pl. kályhában, vízmelegítőben, ruhaszárítóban.

- Gondosan tisztítsa meg a készüléket.
- Olajozza be az összes megfelelő helyet (lásd a *Karbantartás* fejezetet).
- Győződjön meg, hogy az összes csavaranya, csavar és fejes csavar szorosan meg legyen húzva. Vizsgálja meg az összes látható mozgó alkatrészt sérülés, törés és elkopás szempontjából. Szükség esetén cserélje ki.
- Javítsa meg az összes rozsdás vagy kicsorbult festett felületet; festés előtt csiszolja le.
- Vonja be a hókotró csiga és forgókerék burkolat fedetlen fémrészeit rozsdavédő szerrel.
- Ha lehetőség van rá, épületen belül tárolja a készüléket, és fedje le valamivel, hogy megóvja a portól és kosztól.
- Ha épületen kívül kell tárolni a készüléket, takarja le egy nehéz ponyvával.

Tárolás utáni teendők:

- Az üzemanyagtartályt töltsen meg friss üzemanyaggal.
- Győződjön meg, hogy az összes rögzítőelem szoros.
- Győződjön meg, hogy a védőberendezések, védőlemezek és burkolatok a helyükön legyenek.

Karbantartás

Karbantartási táblázat

Mindegyik használat előtt
<ul style="list-style-type: none"> • Ellenőrizze az olajsínt • Végezze el a biztonsági rendszer ellenőrzését
8 üzemóránként vagy naponta
<ul style="list-style-type: none"> • Ellenőrizze az olajsínt
Minden 25 óra elteltével vagy évente
<ul style="list-style-type: none"> • Olajozza be a szabályozókar csatlakozását • Olajozza be a csiga szerelvényt • Olajozza be a garatforgató szerkezetet és a terelőt • Olajozza be a meghajtó rendszer hatszögű tengelyét 5w-30 típusú szintetikus motorolajjal, valamint zsírozza meg a láncokat
Minden 50 óra elteltével vagy évente

- Ellenőrizze a kipufogódobot és a szikrafogót (ha van)
- Ellenőrizze az abroncsok légnyomását

A motor karbantartása

A motor karbantartási ütemtervekről és eljárásokról lásd a motor használati útmutatóját.

A szabályozókar csatlakozás olajozása

Ellenőrizze a Free-Hand szabályozás működését (A, ábra 12). A vezérlőszerveknek az *Üzemeltetés* fejezetben leírtak szerint kell működniük.



FIGYELMEZTETÉS



Amputáció veszélye

A készülék biztonságos üzemeltetése szempontjából kritikus, hogy a vezérlőszervek kikapcsolódjanak, amikor elengedi azokat. A készülék semmilyen körülmények közt sem üzemeltethető, ha a vezérlőszervek nem megfelelően működnek. Lásd A *biztonsági rendszer ellenőrzése* részt a megfelelő műveletért.

A biztonságos üzemelés érdekében olajozza be a Free Hand szabályozókar csatlakozást, a sebességválasztó szabályozókart, az Easy Turn/Easy Steer rendszert minden tíz üzemóra után vagy szükség esetén.

A csiga szerelvény olajozása

A csiga sebességváltó olajozása

A csiga sebességváltó gyárilag van beolajozva, és nem igényel kiegészítő olajozást. Ha bármilyen okból kifolyólag a kenőanyag kifolyik, vagy a sebességváltó szervizelése után, Lubriplate GR132 vagy annak megfelelő kenőanyagot alkalmazzon. Maximálisan 3-1/4 uncia (92 gramm) kenőanyagot használjon.

Vegye ki a töltőnyílás dugóját (A, ábra 13), évente egyszer, hogy ellenőrizze a kenőanyag szintjét. Ha látható a kenőanyag, nem kell hozzátölteni. Ha nem látható a kenőanyag, egy darab vékony drót segítségével, például egy szintjelző pálcával ellenőrizze, hogy van-e kenőanyag a sebességváltóban.

Olajozza be a csiga tengely szerelvényeket

Zsírfecskendő segítségével olajozza be a csiga tengely szerelvényeket (B, ábra 13) minden 25 üzemóra után, vagy szezononként egyszer. Minden alkalommal, amikor visszahelyezi a nyírócsavart vagy a csapszeget (C), a csiga tengelyt meg KELL olajozni.

Tároláshoz, illetve a nyírócsavarok vagy a csapszegek cseréjekor, távolítsa el a nyírócsavarokat vagy a csapszegeket (C), olajozza be a csiga tengely szerelvényeket (B), majd forgassa meg néhányszor a csigákat, hogy egyenletesen elossza a kenőanyagot. Miután elkészült, helyezze vissza a nyírócsavarokat vagy a csapszegeket.

Kiöntő garat és a csatorna terelő olajozása

A garatforgató szerkezetet (ábra 14) kenőanyaggal kenje be, a terelő mechanizmusát gépkocsi típusú olajjal olajozza be minden huszonöt üzemóra után.

Ahol olajozókanna van feltüntetve, ott motorolajat használjon. Ahol zsírfecskendő van feltüntetve, ott lítiumos kenőzsírt használjon.

A hatszögű tengely és a lánc olajozása (ha van)

A karbantartási táblázatban feltüntetett időközönként végezze el a hatszögű tengely és a láncok olajozását, lásd *Karbantartási táblázat*. Ezt a karbantartást hivatalos szakkereskedővel végeztesse el.

A vonóerő szabályozókábel ellenőrzése

A kábelek gyárilag vannak besabályozva és nem igényelnek beállítását. Ha a kábelek megfeszülnek vagy meglazulnak, besabályozást kell elvégezni. Keressen fel egy szakkereskedést ezen besabályozás elvégzéséhez.

Vonóerő meghajtósíj beállítás

A vonóerő meghajtósíj folyamatos rugónyomás alatt van és nem igényel szabályozást. Ha a vonóerő meghajtósíj csúszik, keressen fel egy hivatalos szakkereskedést.

A sebességszabályozó rúd beállítása

Ha szükségessé válik a sebességszabályozó rúd beállítása, keressen fel egy hivatalos szakkereskedést.

Easy Turn™ kábel beállítás (ha van)

Ha az Easy Turn kábel megnyúlt, a fogaskerekek nem kapcsolnak ki, amikor aktiválja a szabályozókart. Szabályozza be a kábelt az alábbi eljárás segítségével.

1. Kapcsolja ki a motort és vegye ki a kulcsot.
2. Lazítsa meg az ellenanyát (A, ábra 34).
3. Az állítóanya (B) forgatásával állítsa hosszabbra vagy rövidebbre a kábelt. A kábelt csak annyira kell megfeszíteni, amíg az összes hézagot eltávolítja a karról. Eközben nem kapcsolódhat be az Easy Turn rendszer a szabályozókar megnyomása nélkül.
4. Húzza be az ellenanyát (A).

A csiga kábel beállítása



FIGYELMEZTETÉS

Amputáció veszélye
A csiga kábel túlzott megfeszítése miatt a csiga meghajtó bekapcsolódhat a csiga szabályozókar lenyomása nélkül.

Végezze el a beállítási eljárást, hogy megbizonyosodjon arról, hogy a kábel nincs túlfeszítve.

1. Ha a csiga szabályozókar el van engedve, a kampónak (A, ábra 16) épp hogy csak érintkeznie kell a karral (B), annak megemelése nélkül. A távolság ne legyen nagyobb, mint 1/32" (0,8 mm).
2. A beállítás elvégzéséhez lazítsa meg az anyát (C), a szabályozó szelvényeket (D) tartva, és elfordítsa az anyát. Ezután fordítsa el a szabályozó szelvényeket és tartsa a szabályozó csavart (E). A szabályozó csavar egy csillagfejú csavar, a fejét egy csavarhúzóval tudja tartani vagy csavarni, amelyet a rugón (F) keresztül helyez be.
3. Tartsa a szabályozó szelvényeket és húzza meg az anyát.
4. Annak biztosítása érdekében, hogy a csiga nem kapcsol be, ha a szabályozókar nincs teljesen lenyomva, végezze el a **Biztonsági rendszer ellenőrzését. A csigának a szabályozókar elengedése után 5 másodpercen belül meg kell állnia.**

Állapítsa meg, melyik nyírócsavar/csapszeg rendszerrel rendelkezik

Lásd az illusztrált alkatrészlistát annak meghatározásához, hogy a készülékhez nyírócsavar vagy nyírócsavar és távtartó szükséges.

Hibák és elhárításuk

Hibaelhárítási táblázat

A hibaelhárítási táblázat szerint végezze el az ellenőrzést vagy javítást.

Probléma	A probléma lehetséges oka	Megoldás
A csiga nem áll meg 5 másodpercen belül a jobb oldali szabályozókar elengedése után.	A Free Hand szabályozás (ha van) AKTÍV	A csiga megállításához engedje el a csiga és a Free Hand szabályozókarokat (ha van).
	A csiga meghajtósíj nincs beállítva.	Keressen fel egy hivatalos szakkereskedést.
	A csiga szíj vezető nincs beállítva.	Keressen fel egy hivatalos szakkereskedést.
A kiöntő garat vagy a terelő nem működik (elektromos).	Elektromos hiba.	Keressen fel egy hivatalos szakkereskedést.
A kiöntő garat vagy a terelő nem működik (kézi távvezérlésű).	A kiöntő garat vagy a terelő nincs beállítva, vagy meg kell olajozni.	Végezze el a beállítást és/vagy olajozza meg a vezérlő csatlakozásokat.
A hókotró nem mozog lassú sebességfokozatokon.	A vonóerő szabályozás nincs beállítva.	Keressen fel egy hivatalos szakkereskedést.



VESZÉLY

Amputáció veszélye

A kiöntő garatban egy mozgó kerék található, amely a havat dobálja ki. Az ujjai beakadhatnak és ez sérüléssel amputációt vagy súlyos zúzódást okozhat. A hókotrókkal kapcsolatos leggyakoribb baleseti ok, hogy a felhasználó benyúl a kiöntő garatba és a mozgó kerékhez ér.

Kapcsolja ki a motort, várja meg, amíg a mozgó részek megállnak, majd vegye ki az indítókulcsot mielőtt karbantartási vagy javítási munkálatokba kezdene.

A csapszeg cseréje

A csigák speciális csapszeggel vannak rögzítve a csiga tengelyhez, amelyek úgy lettek tervezve, hogy eltörjenek, ha idegen tárgy akad be a csiga burkolatba. Csak gyárilag meghatározott vagy azonos csapszégeket használjon.

1. Kapcsolja ki a motort és várja meg, amíg a mozgó részek megállnak.
2. Vegye ki a meglévő csapszveget.
3. Olajozza be a csiga tengely szerelvényeket, majd forgassa el a csigát, hogy beolajozza a csiga tengelyt.
4. Igazítsa sorba a csapszeg nyílásokat. Helyezze be az új csapszveget (A, ábra 17) a csiga tengelyen (C) keresztül. Zárószeggel (B) rögzítse.

A nyírócsavar cseréje

1. Kapcsolja ki a motort és várja meg, amíg a mozgó részek megállnak.
2. Vegye ki a meglévő nyírócsavart.
3. Olajozza be a csiga tengely szerelvényeket. Forgassa el a csigát, hogy beolajozza a csiga tengelyt.
4. Állítsa egy vonalba a nyílásokat. Helyezze be az új nyírócsavart (A, ábra 19) a csiga tengelyen (B) keresztül. Ellenanya (C) segítségével rögzítse.

A nyírócsavar és a távtartó cseréje

A csigák speciális csavarokkal vannak rögzítve a csiga tengelyhez, amelyek úgy lettek tervezve, hogy eltörjenek, ha a csiga burkolatba idegen tárgy akad. Csak gyárilag meghatározott vagy azonos nyírócsavarokat használjon.

1. Kapcsolja ki a motort és várja meg, amíg a mozgó részek megállnak.
2. Vegye ki a meglévő nyírócsavart.
3. Olajozza be a csiga tengely szerelvényeket. Forgassa el a csigát, hogy beolajozza a csiga tengelyt.
4. Igazítsa egy vonalba a csavart és a távtartó nyílásait. Helyezze be az új nyírócsavart (A, ábra 19) és a távtartót (B) a csiga tengelyen (C) keresztül. Rögzítse az ellenanya (D) segítségével.

Ellenőrizze az abroncsok légnyomását

Rendszeresen ellenőrizze a gumiabroncsok légnyomását. A javasolt nyomásértékek különböznek az egyes gyártóknál. Alapvető szabály, hogy az abroncs oldalfalára nyomtatott „Max felújás” értékig fújuk fel, nem haladva meg ezt az értéket.

Probléma	A probléma lehetséges oka	Megoldás
A motor nem indul.	A kulcs a KI helyzetben van.	Állítsa a kulcsot a BE helyzetbe.
	A hideg motort nem lehet beindítani.	Kétszer nyomja meg az indítógombot, majd ismét próbálja meg beindítani a motort.
	Az üzemanyag-zárószelep (ha van) BEZÁRÁS helyzetben van.	Fordítsa a szelepet KINYITÁS helyzetbe.
	Elfogyott az üzemanyag.	Töltse meg az üzemanyagtartályt.
	Szivató KI - hideg motor.	A szivatót kapcsolja BE, a gázkart állítsa GYORS helyzetbe.
	Befulladt motor.	Állítsa a szivatót a KINYITÁS/ÜZEM helyzetbe, a gázkart állítsa GYORS helyzetbe, majd indítsa be a motort.
	Nincs szikra.	Keressen fel egy hivatalos szakkereskedést.
A motor nehezen indul és rosszul jár.	Víz van az üzemanyagban, vagy régi az üzemanyag.	Ürítse ki az üzemanyagtartályt. (A régi üzemanyagot egy felhatalmazott veszélyeshulladék-gyűjtő telepre adja le.) Töltse fel friss üzemanyaggal.
	A gyújtógyertya hibás, piszkos vagy nem megfelelő a szikraköz.	Keressen fel egy hivatalos szakkereskedést.
	Az üzemanyagsapka szellőzőnyílása bedugult.	Tisztítsa meg a szellőzőnyílást.
Túl erős vibráció.	Meglazult alkatrészek vagy sérült forgókerék.	Azonnal állítsa le a motort. Húzza meg az összes alkatrészt. Ha a vibráció folytatódik, vigye a készüléket hivatalos szakkereskedésbe szervizelésre.
A hőkotró nem áll meg, amikor elengedi a vonóerő szabályozókart.	A vonóerő szabályozás nincs beállítva.	Keressen fel egy hivatalos szakkereskedést.
A kaparólapát nem tisztítja a kemény felületeket.	A féksaruk és a kaparólapát helytelenül vannak beállítva.	Emelje feljebb vagy engedje lejjebb a féksarukat és a kaparólapátot.
A készülék nem halad előre.	A meghajtósíj laza vagy sérült.	Cserélje ki a meghajtósíjat. Keressen fel egy hivatalos szakkereskedést.
	A vonóerő meghajtó kábel beállítása nem megfelelő.	Keressen fel egy hivatalos szakkereskedést.
	Elkopott vagy sérült dörzskerék.	Cserélje ki a dörzskereket. Keressen fel egy hivatalos szakkereskedést.
A készülék nem üríti ki a havat.	A lapát hajtósíja laza vagy sérült.	Keressen fel egy hivatalos szakkereskedést.
	A csiga szabályozókábel nincs megfelelően beállítva.	Állítsa be a lapátvezérlő kábelt. Lásd a jelen útmutató Karbantartás fejezetét.
	Eltörött csapszeg vagy nyírócsavar.	Cserélje ki a csapszeget vagy a nyírócsavart. Lásd a <i>Karbantartás</i> fejezetet az útmutatóban, vagy keressen fel egy hivatalos szakkereskedést.
	A kiöntő garat eldugult.	Azonnal állítsa le a motort. Mindig a tisztítóeszközt használja az eltömődött kiöntő garat tisztításához, nem a kezét. Tisztítsa meg a kiöntő garatot és a csigaház belsejét. Lásd a <i>Kiöntő garat figyelmeztetést a Felhasználó biztonsága</i> fejezetben.
	Idegen tárgy van a csigában.	Azonnal állítsa le a motort. Mindig a tisztítóeszközt használja az eltömődött garat tisztításához, nem a kezét. Távolítsa el az idegen anyagot a csigából. Lásd a FIGYELMEZTETÉSEKET a felhasználó biztonsága részben.

Prodotti riportati in questo manuale

I seguenti prodotti sono riportati in questo manuale:

1695856, 1695994, 1695995, 1695996, 1695997, 1696009, 1696010, 1696011, 1696012, 1696053, 1696054, 1696055, 1696056, 1696061, 1696062, 1696063, 1696065, 1696066, 1696067, 1695996-01, 1695997-01, 1696011-01, 1696012-01, 1696055-00, 1696062-01, 1696199-00, 1696200-00, 1696201-00, 1696202-00, 1696203-00, 1696206-00, 1696207-00, 1696212-00, 1696220-00, 1696221-00, 1696222-00, 1696223-00, 1696224-00, 1696226-00, 1696227-00, 1696228-00, 1696229-00, 1696230-00, 1696253-00, 1696254-00, 1696255-00, 1696256-00, 1696257-00, 1696277-00, 1696278-00, 1696300-00, 1696301-00, 1696302-00

Indice :

Sezione sicurezza	58
Test del sistema di sicurezza	61
Funzioni e comandi	61
Funzionamento	62
Manutenzione	64
Individuazione e correzione dei problemi	65

© 2012 Briggs & Stratton Corporation, Milwaukee, WI, USA. Tutti i diritti riservati.

Le immagini di questo documento sono solo rappresentative e sono destinate a fare da complemento alle istruzioni che accompagnano. L'unità acquistata potrebbe essere diversa dalle immagini riportate. *LEFT* e *DESTRA* sono come si vedono dalla posizione dell'operatore.

Sezione sicurezza

Avvertenza scivolo di scarico



PERICOLO

Pericolo di amputazione

Lo scivolo del camino di scarico contiene un girante rotante per spazzare la neve. Le dita possono essere rapidamente intrappolate nel girante. Non pulire né liberare mai lo scivolo di scarico con le mani. Usare sempre un utensile per la pulizia.

La mancata osservanza di queste istruzioni di sicurezza può avere come conseguenza amputazioni traumatiche o gravi lesioni.

Gli infortuni più comuni degli spazzaneve sono quelli causati dal contatto delle mani con il girante ruotante all'interno dello scivolo di scarico. Non usare mai le mani per liberare lo scivolo di scarico.

Per liberare in modo sicuro uno scivolo dello scarico intasato, seguire queste istruzioni:

1. Spegnerne il motore
2. Attendere 10 secondi per essere sicuri che le lame del girante hanno smesso di muoversi.
3. Usare sempre un utensile adatto alla pulizia, mai le mani.

Simboli degli allarmi per la sicurezza e messaggi di segnalazione

Il simbolo avvertenza di sicurezza  indica un potenziale rischio di lesioni personali. Un messaggio di segnalazione (PERICOLO, AVVERTENZA o ATTENZIONE) si usa con il simbolo di avvertenza per indicare il livello o la gravità del rischio. Un simbolo di sicurezza può essere usato per indicare il tipo di rischio. Il messaggio di segnalazione AVVISIO si usa per riferirsi a pratiche che non comportano lesioni personali.

 **PERICOLO** indica un rischio che, se non evitato, ha avere come conseguenza morte o lesioni gravi.

 **AVVERTENZA** indica un rischio che, se non evitato, potrebbe avere come conseguenza morte o lesioni gravi.

 **ATTENZIONE** indica un rischio che, se non evitato, potrebbe avere come conseguenza lesioni minori o moderate.



AVVISIO si riferisce a pratiche che non comportano lesioni personali.

Simboli di rischio spazzaneve a doppia fase



Simbolo	Significato	Simbolo	Significato
	Informazioni di sicurezza relative ai rischi che possono causare lesioni personali.		Prima di usare o riparare la macchina, leggere e comprendere il manuale per l'operatore.
	Pericolo di amputazione / girante ruotante.		Prima di eseguire riparazioni, leggere il manuale per l'operatore.
	Pericolo di amputazione / girante ruotante.		Pericolo di amputazione / girante ruotante
	Pericolo di amputazione - non toccare le parti in movimento.		Pericolo oggetti scagliati.
	Pericolo d'incendio.		Pericolo di esplosione.
	Pericolo di scossa elettrica.		Pericolo fumi tossici.
	Pericolo superfici estremamente calde,		Protezioni auricolari consigliate in caso di utilizzo prolungato.
	Mantenersi a distanza di sicurezza.		Togliere la chiave prima di eseguire riparazioni.
	Tenere lontano i bambini.		Pericolo di contraccolpo.

Avvertenze generali di sicurezza

Leggere il manuale

 **PERICOLO** 

Questo spazzaneve può provocare amputazione di mani e piedi e lancio di oggetti. Leggere e seguire tutte le istruzioni di sicurezza del presente manuale. La mancata osservanza può provocare morte o lesioni gravi.

 **AVVERTENZA** 

Leggere il manuale per l'operatore prima di mettere in funzione la macchina. Questa macchina può essere pericolosa se usata distrattamente.

- Conservare l'originale delle presenti istruzioni per potervi fare riferimento in futuro.
- Non usare mai lo spazzaneve senza che le protezioni, le coperture, gli scudi e gli altri dispositivi di sicurezza siano presenti e funzionanti.
- Arrestare il motore ogni volta che si lascia la posizione di lavoro.
- Arrestare il motore e togliere la chiave prima di sbloccare l'alloggiamento del girante o lo scivolo di scarico e prima di eseguire riparazioni o regolazioni.
- Quando si lascia la macchina, rimuovere la chiave.
- Per ridurre il rischio di incendi, tenere la macchina pulita e senza carburante fuoriuscito, olio e detriti.



AVVERTENZA

Prima di far funzionare questa unità, leggere, comprendere e seguire tutte le istruzioni presenti sullo spazzaneve e nel manuale utente. La mancata osservanza delle istruzioni di sicurezza di questo manuale potrebbe causare morte o lesioni gravi.

- Familiarizzarsi completamente con i comandi e con l'uso corretto dello spazzaneve.
- Assicurarsi di essere correttamente addestrati prima di far funzionare lo spazzaneve.
- Imparare ad arrestare l'unità e a disattivare i comandi rapidamente.
- Non consentire ad alcuno di far funzionare lo spazzaneve senza adeguate istruzioni.
- Seguire sempre le istruzioni del manuale utente se lo spazzaneve resterà in rimessaggio per un lungo periodo. Conservare e sostituire se necessario le etichette di istruzioni e di sicurezza.
- Non tentare mai di eseguire riparazioni importanti sullo spazzaneve a meno di non essere opportunamente addestrati. La manutenzione non corretta sullo spazzaneve può avere come conseguenza operazioni pericolose, danni all'unità e annullamento della garanzia del produttore.

Funzionamento e sicurezza dell'unità



AVVERTENZA

Lo spazzaneve è tanto sicuro solo quanto lo è il suo operatore. Se è usato male o non mantenuto in modo adeguato può divenire pericoloso. Ricordare: si è responsabili della propria sicurezza e di quella degli astanti.

- Allontanare tutti, specialmente bambini e animali domestici, dall'area in cui verrà operata l'unità.
- Ispezionare attentamente l'area in cui è necessario utilizzare lo spazzaneve e rimuovere tappetini, carrelli, assi, cavi e qualsiasi altro corpo estraneo.
- Non utilizzare lo spazzaneve senza indossare abbigliamento invernale adeguato.
- Indossare calzature che offrano la migliore tenuta su superfici scivolose. Prestare attenzione particolare a non scivolare o cadere, specialmente quando lo spazzaneve va a marcia indietro.
- Non usare mai lo spazzaneve se la visibilità è scarsa o c'è poca luce.
- Disinnestare la coclea durante il trasporto.
- Accertarsi sempre che i piedi facciano buona presa sul terreno e tenere saldamente il manubrio. Camminare, mai correre.
- Non eliminare la neve lungo una superficie in pendio. Fare molta attenzione quando si cambia direzione sui pendii. Non cercare di pulire pendii ripidi.
- Non sovraccaricare l'unità oltre la sua capacità cercando di spazzare la neve troppo in fretta.
- Non utilizzare mai lo spazzaneve ad alta velocità su superfici scivolose. Guardare dietro lo spazzaneve e prestare attenzione quando si va in retromarcia.
- Non usare lo spazzaneve su superfici sopraelevate come tetti di edifici, garage, portici o altre strutture o edifici simili.
- Gli operatori devono valutare la propria capacità di usare lo spazzaneve in modo sufficientemente sicuro da garantire che non causeranno lesioni a se stessi o ad altri.
- Lo spazzaneve è destinato solo alla rimozione della neve. Non usarlo per alcun altro scopo.
- Non trasportare persone.
- Nel caso in cui si colpisca un corpo estraneo, arrestare il motore, scollegare il cavo dai motori elettrici, ispezionare a fondo lo spazzaneve e procedere alla riparazione degli eventuali danni prima di riavviare e utilizzarlo.
- Se lo spazzaneve vibra in modo anomalo, spegnere il motore. Le vibrazioni sono generalmente un'indicazione di problema. Se sono necessarie riparazioni, rivolgersi ad un rivenditore autorizzato.
- Per modelli dotati di motorino di avviamento elettrico, scollegare il cavo di alimentazione dopo l'avviamento del motore.
- Fare molta attenzione quando si usa l'unità su o attraverso passi carrai, sentieri o strade coperte di ghiaia. Mantenersi pronti ai pericoli nascosti o al traffico.
- Mantenere l'unità in marcia per alcuni minuti dopo avere spazzato la neve per evitare il congelamento di pala/girante.

Utilizzo del carburante



AVVERTENZA

Il carburante e i suoi vapori sono estremamente infiammabili ed esplosivi. Maneggiare sempre il carburante con estrema attenzione.

La mancata osservanza di queste misure di sicurezza può causare un incendio o un'esplosione con conseguenti gravi ustioni o morte.

Durante il rifornimento del carburante:

- Non aggiungere mai carburante ad un motore in funzione o caldo.
- Spegnere il motore e lasciar raffreddare per almeno 2 minuti prima di rimuovere il tappo del carburante e aggiungerlo.
- Rifornire il serbatoio del carburante all'esterno e in un'area ben ventilata.
- Non riempire mai i contenitori all'interno di un veicolo o di una cabina di un camion o di un autoarticolato mediante tubo in plastica. Prima di riempire, sistemare sempre il recipiente sul terreno e lontano dal veicolo.
- Quando possibile, rimuovere l'attrezzatura alimentata a gas dal camion o dall'autoarticolato e procedere al riempimento appoggiandosi al suolo. Quando ciò non sia possibile, rifornire tali apparecchiature sul rimorchio usando un recipiente portatile piuttosto che direttamente da una pompa di benzina.
- Mantenere l'ugello a contatto con il bordo del serbatoio o del contenitore di carburante fino a che il rifornimento non è completo. Non usare boccagli che possono essere tenuti aperti automaticamente.
- Rimettere bene il tappo del carburante e lasciar evaporare il carburante versato prima di avviare il motore.
- Non mettere troppo carburante nel serbatoio. Per consentire l'espansione del carburante, non riempire al di sopra del fondo del collo del serbatoio.
- Tenere il carburante lontano da scintille, fiamme libere, fiamme pilota e altre fonti di ignizione.
- Controllare spesso linee del carburante, tappo e accessori per eventuali lesioni o perdite. Sostituire se necessario.
- Utilizzare un contenitore per carburante approvato.
- Se il carburante si versa, attendere che sia evaporato prima di avviare il motore.
- Cambiarsi immediatamente se si è versato del carburante sugli indumenti.

Quando si avvia il motore:

- Assicurarsi che candela, marmitta, tappo del carburante e filtro dell'aria (se in dotazione) siano al loro posto e fissati.
- Non far partire il motore con la candela rimossa.
- Se si è versato del carburante non cercare di avviare il motore ma spostare lo spazzaneve dall'area in cui si è versato il carburante per evitare la creazione di fonti di ignizione finché i vapori del carburante non si siano dispersi.
- Non adescare eccessivamente il motore caldo. Seguire le istruzioni per l'avvio del motore in questo manuale.
- Se il motore si ingolfia, impostare la ventola dell'aria (se presente) in posizione APRI/MARCIA, spostare l'acceleratore (se presente) in posizione VELOCE e far girare fino a che il motore si avvia.

Quando si utilizza l'unità:

- Non posizionare lo spazzaneve ad un'angolazione che potrebbe causare versamento di carburante.
- Non aprire la valvola dell'aria del carburatore per arrestare il motore.
- Non far mai girare il motore con il gruppo di filtraggio dell'aria (se presente) o il filtro dell'aria (se presente) rimosso.
- Se si spurga l'olio dalla parte superiore del tubo di rifornimento, il serbatoio del carburante deve essere vuoto altrimenti il carburante stesso può versarsi con rischio di incendio o esplosione.

Durante il trasporto dell'unità:

- Trasportare con il serbatoio del carburante VUOTO o con la valvola di arresto in posizione OFF.

Quando si conserva carburante o l'unità va in rimessaggio con carburante nel serbatoio:

- La benzina è altamente infiammabile e i suoi vapori sono esplosivi. I fumi possono andare fino ad una fonte di ignizione lontana con conseguente esplosione e/o incendio.
- Maneggiare la benzina con attenzione. Non mettere mai in rimessaggio l'unità, con carburante nel serbatoio, all'interno in un luogo chiuso con scarsa ventilazione dove i fumi del carburante potrebbero raggiungere fiamme libere, scintille o fiamme pilota come quelle di forni, scaldabagni o asciugatrici.

- Tenere sempre lontano da fornaci, stufe, scaldabagni o altri apparecchi che hanno fiamma pilota o altre fonti di ignizione perché potrebbero accendere i vapori del carburante.

- Prestare attenzione particolare quando ci si avvicina ad angoli ciechi o ad arbusti, alberi o altri oggetti che possono essere di impedimento alla visibilità. Possono essere presenti bambini.

Parti in movimento



PERICOLO

Tenere mani, piedi e indumenti lontani dalle parti in rotanti. Le parti rotanti possono toccare o intrappolare mani, piedi, capelli, indumenti o accessori.

La mancata osservanza di queste istruzioni di sicurezza può avere come conseguenza amputazioni traumatiche o gravi lesioni.

- Durante le operazioni di pulizia, riparazione o ispezione dello spazzaneve, verificare che il motore sia spento, la chiave del motore rimossa e tutte le parti in movimento risultino ferme.
- Non avvicinare le mani o i piedi agli elementi in rotazione o sotto di loro. Non stare mai davanti alle aperture di scarico.
- Non usare mai lo spazzaneve senza le protezioni corrette e gli altri dispositivi di sicurezza a posto e funzionanti.
- Non lasciare mai lo spazzaneve incustodito quando il motore è in movimento. Disinserire sempre la coclea e i comandi della trazione, fermare il motore e togliere le chiavi.
- Tenere tutti gli indumenti larghi lontano dalla parte anteriore di spazzaneve e coclea. Scarpe, muffole, cordoncini pendenti, vestiti larghi e pantaloni possono rapidamente essere intrappolati nei dispositivi rotanti con conseguenti amputazioni. Legare i capelli lunghi e togliere i gioielli.
- Mantenere l'unità in marcia per alcuni minuti dopo avere scaricato la neve per evitare il congelamento di pala/girante.
- Togliere l'alimentazione a pala/girante quando si trasporta lo spazzaneve o non lo si usa.

Sicurezza del motore



AVVERTENZA

Il funzionamento sicuro dello spazzaneve richiede la cura e la manutenzione corrette del motore. La mancata osservanza delle istruzioni di sicurezza di questo manuale potrebbe causare morte o lesioni gravi.

- Disinnestare tutte le frizioni e mettere a folle prima dell'avvio del motore.
- Lasciare che il motore si regoli sulle temperature esterne prima di iniziare a spazzare la neve.
- Usare prolunghe e prese specificate dal produttore per le unità con motore elettrico o con avviamento elettrico.
- Usare una spina collegata a terra a tre cavi per tutti gli spazzaneve dotati di motore elettrico o motorino di avviamento elettrico.



AVVERTENZA

Pericolo di contraccolpo

Il ritorno rapido del cavo di avviamento (contraccolpo) strapperà la mano e il braccio verso il motore prima che si possa lasciare andare della manovella. Ciò può causare rotture ossee, fratture, contusioni o distorsioni.

Per evitare il contraccolpo quando si avvia il motore, tirare dapprima lentamente, finché non si incontra resistenza, e quindi tirare rapidamente.

Oggetti scagliati



AVVERTENZA

Gli oggetti possono essere raccolti dalla coclea e scagliati dallo scivolo. Non scaricare mai la neve verso gli astanti né permettere che alcuno si metta di fronte allo spazzaneve. La mancata osservanza di queste istruzioni di sicurezza può essere causa di morte o lesioni gravi.

- Indossare sempre occhiali di sicurezza o protezioni per occhi durante l'utilizzo e durante operazioni di regolazione o riparazione per proteggere gli occhi da eventuali corpi estranei che potrebbero essere lanciati dalla macchina.
- Essere sempre consapevoli della direzione della neve che si sta spostando. Pedoni, animali domestici o immobili possono essere danneggiati da oggetti scagliati.
- Fare attenzione all'ambiente quando si fa funzionare lo spazzaneve. Se lo si fa funzionare su oggetti come ghiaia, tappetini, giornali, giocattoli e pietre nascosti sotto la neve tali oggetti possono essere scagliati dallo scivolo o incepparsi nella coclea.
- Fare molta attenzione quando si usa l'unità su o attraverso passi carrai, sentieri o strade coperte di ghiaia.
- Regolare l'altezza della sede della pala in modo che non venga a contatto con terreni ricoperti di ghiaia o sassi.
- Non usare mai lo spazzaneve in vicinanza di strutture in vetro, automobili, vani finestre, strapiombi e simili senza avere regolato l'angolo di scarico in modo idoneo.
- Prendere dimestichezza con l'area in cui si progetta di far funzionare lo spazzaneve. Segnare i confini di strade pedonali e passi carrai.

Bambini



AVVERTENZA

Possono verificarsi incidenti tragici qualora l'operatore non presti particolare attenzione alla presenza di bambini. I bambini sono attratti dall'unità al lavoro e dall'attività che la circonda. Non dare mai per scontato che i bambini rimangano fermi nell'identica posizione dove sono stati visti l'ultima volta.

- Tenere i bambini lontani dall'area durante il funzionamento. I bambini sono spesso attratti verso l'unità. Fare attenzione a tutte le persone presenti.
- Essere pronti e spegnere l'unità se i bambini entrano nell'area.
- Non consentire mai a un bambino di utilizzare l'unità.

Monossido di carbonio



AVVERTENZA

I motori emettono monossido di carbonio, un gas inodore, incolore e velenoso.

Respirare monossido di carbonio può provocare nausea, svenimenti o morte.

- Avviare e far funzionare il motore all'aperto.
- Non far girare il motore in una zona recintata anche se porte e finestre sono aperte.

Fonti di ignizione



AVVERTENZA

L'avvio del motore produce scintille.

Le scintille possono accendere gas infiammabili presenti nelle vicinanze.

Le conseguenze potrebbero essere esplosione o incendio.

- In caso di perdita di metano o GPL nell'area, non avviare il motore.
- Non usare fluidi di avvio pressurizzati perché i vapori sono infiammabili.

Superfici estremamente calde



AVVERTENZA

Girando il motore produce calore. Parti del motore, specialmente la marmitta, diventano estremamente calde.

La mancata osservanza di queste istruzioni di sicurezza può avere come conseguenza gravi ustioni al contatto.

- Non toccare il motore o la marmitta quando sono caldi. Prima di toccare, lasciare che marmitta, cilindro del motore e alette si raffreddino.
- Rimuovere i detriti dalla zona di marmitta e cilindro.
- Installare e mantenere in condizioni operative un parascintille prima di usare l'unità su terreni coperti da foreste, erba o cespugli.
- **Modelli U.S.A.:** La sezione 4442 del codice sulle risorse pubbliche della California vieta l'uso o l'operazione della macchina in o vicino a zone forestali, zone cespugliose o zone erbose a meno che l'unità non sia dotata di parascintille approvato dalle leggi applicabili o dalla normativa locale e statale. Ci sono leggi simili anche in altri stati o zone federali.

Manutenzione e rimessaggio



AVVERTENZA

Questo spazzaneve deve avere la corretta manutenzione per assicurare funzionamento e performance sicuri. La mancata osservanza delle istruzioni di sicurezza di questo manuale potrebbe causare morte o lesioni gravi.

- Quando si esegue qualunque manutenzione o riparazione allo spazzaneve, spegnere il motore, attendere che tutte le parti in movimento si arrestino e togliere la chiave dal motore per impedire che qualcuno avvii il motore accidentalmente.
- Controllare di frequente bulloni di sicurezza e minuteria per verificare che siano serrati e che lo spazzaneve sia in condizioni operative sicure.
- Tenere i dadi e i bulloni ben serrati e lo spazzaneve in buone condizioni.
- Non alterare mai i dispositivi di sicurezza. Controllare regolarmente che funzionino in modo corretto ed eseguire le riparazioni necessarie in caso di malfunzionamento.
- I componenti sono soggetti a usura e possono danneggiarsi e guastarsi. Ispezionare i componenti frequentemente e sostituire con ricambi consigliati, se necessario.
- Controllare spesso il funzionamento dei comandi. Regolare e intervenire come richiesto.
- Nel fare le riparazioni, usare solamente pezzi di ricambio autorizzati dalla fabbrica o equivalenti.
- Attenersi sempre alle specifiche della fabbrica per tutte le impostazioni e le regolazioni.
- Per esigenze di manutenzione e riparazioni importanti, rivolgersi solo a centri di assistenza autorizzati.
- Usare solo pezzi e accessori approvati dalla fabbrica o equivalenti (per esempio, pesi per le ruote, contrappesi o cabine).
- Non cercare mai di fare regolazioni con il motore in moto (fatta eccezione per i casi esplicitamente consigliati dal produttore).
- Se lo spazzaneve deve essere messo in rimessa per un lungo periodo di tempo, vedere sempre il manuale dell'operatore per informazioni importanti.

Etichette di sicurezza

Prima di far funzionare l'unità, leggere le etichette di sicurezza. Le indicazioni di attenzione e avvertenza sono per la propria sicurezza. Per evitare lesioni personali o danni all'unità, comprendere e seguire tutte le etichette di sicurezza,



AVVERTENZA

Se qualche etichetta è logora o si danneggia e non può essere letta, ordinare etichette sostitutive al rivenditore.

A	Etichetta di pericolo dello scivolo	
B	Etichetta di pericolo della coclea	

Test del sistema di sicurezza

Come stabilire il test da usare

Modelli con comando Free-Hand™: Dopo aver innestato il comando della trazione (mano sinistra) e il comando della coclea (mano destra), Free Hand consente all'operatore di rilasciare il comando della coclea e alla coclea di restare innestata fino a quando il comando della trazione non è rilasciato. I modelli Free Hand hanno il simbolo come mostrato nella Figura 2 sul cruscotto.

Modelli senza comando Free Hand: Sulle unità senza Free Hand, i comandi di coclea e trazione operano indipendentemente e il simbolo Free Hand non è presente sul cruscotto.

Selezionare il test del sistema di sicurezza appropriato all'unità.

Test del sistema di sicurezza (unità senza comando Free Hand)



AVVERTENZA

Pericolo di amputazione

Questo spazzaneve è dotato di diversi sistemi meccanici di sicurezza destinati a fare essere l'operatore sicuro durante l'utilizzo dell'unità. Controllare regolarmente il funzionamento di questi sistemi utilizzando i test del sistema di sicurezza elencati. Se l'unità non funziona come descritto, NON utilizzarla. Rivolgersi immediatamente al concessionario autorizzato.

Test 1 – Controllo coclea/girante

Con il motore in funzione:

- Premere verso il basso la leva di comando della coclea. (Coclea/girante devono ruotare)
- Rilasciare la leva di comando della coclea. (Coclea/girante devono fermarsi entro 5 secondi)

Test 2 – Controllo della trasmissione della trazione

Con il motore in funzione e la prima marcia innestata:

- Premere verso il basso la leva di comando della trazione. (L'unità deve spostarsi in avanti)
- Rilasciare la leva di comando della trasmissione della trazione. (L'unità deve arrestarsi)

Test del sistema di sicurezza (unità con comando Free Hand)



AVVERTENZA

Pericolo di amputazione

Questo spazzaneve è dotato di diversi sistemi meccanici di sicurezza destinati a fare essere l'operatore sicuro durante l'utilizzo dell'unità. Controllare regolarmente il funzionamento di questi sistemi utilizzando i test del sistema di sicurezza elencati. Se l'unità non funziona come descritto, NON utilizzarla. Rivolgersi immediatamente al concessionario autorizzato.

Test 1 – Controllo coclea/girante

Con il motore in funzione:

- Premere verso il basso la leva di comando della coclea. (Coclea/girante devono ruotare)
- Rilasciare la leva di comando della coclea. (Coclea/girante devono fermarsi entro 5 secondi)

Test 2 – Controllo della trasmissione della trazione

Con il motore in funzione e la prima marcia innestata:

- Premere verso il basso la leva di comando della trazione. (L'unità deve spostarsi in avanti)
- Rilasciare la leva di comando della trasmissione della trazione. (L'unità deve arrestarsi)

Test 3 - Comando Free Hand

Con il motore in funzione:

- Innestare le leve di comando di coclea e trazione, poi rilasciare la leva di comando della coclea. (Entrambi i comandi devono rimanere innestati)
- Poi, rilasciare la leva di comando della trazione. (Entrambi i comandi devono essere rilasciati)

Funzioni e comandi

Funzioni e comandi del motore

Per funzioni e comandi del motore, fare riferimento al manuale d'uso del motore.

Funzioni e comandi dello spazzaneve

Posizione	Simbolo	Descrizione
A		Leva di comando della coclea - Si usa per innestare e disinnestare coclea e girante. Per innestare, spingere verso il basso. Per disinnestare, rilasciare.
B		Leva di selezione della velocità - Consente all'operatore di usare una delle cinque velocità in avanti e delle due velocità in retromarcia. Per cambiare, portare la leva di selezione della velocità sulla posizione desiderata. NOTA: Non spostare la leva di selezione della velocità con il comando della trazione innestato. Questo può causare gravi danni al sistema di guida.
C		Manovella di rotazione dello scivolo - su cruscotto (se in dotazione) - Si usa per ruotare lo scivolo di scarico verso sinistra o verso destra.
D		Manovella di rotazione dello scivolo - manovella mano sinistra (se in dotazione) - Si usa per ruotare lo scivolo di scarico verso sinistra o verso destra.
E		Interruttore di rotazione dello scivolo - elettrico (se in dotazione) - Si usa per ruotare lo scivolo di scarico verso sinistra o verso destra.
F		Comando Free Hand™ . Dopo aver innestato il comando della trazione (mano sinistra) e il comando della coclea (mano destra), consente all'operatore di rilasciare la leva di comando della coclea per usare altri comandi.
G		Leva di comando della trazione - Si usa per spostare lo spazzaneve in avanti o in retromarcia. Per innestare, premere verso basso; per disinnestare rilasciare. Vedere anche "Comando Free-Hand".
H		Comando deflettore - su cruscotto (se in dotazione) - Si usa per controllare l'angolazione del deflettore (verso l'alto o verso il basso).
I		Comando deflettore - manuale (se in dotazione) - Si usa per controllare l'angolazione del deflettore (verso l'alto o verso il basso).
J		Comando deflettore - elettrico (se in dotazione) - Si usa per controllare l'angolazione del deflettore (verso l'alto o verso il basso).
K		Comando trazione Easy Turn™ - Quando è innestato, consente all'operatore di liberare una ruota motrice ma consente all'altra ruota di continuare la trazione per girare facilmente.
L		Interruttore riscaldatore dell'impugnatura - Usato per riscaldare le impugnature (alto, off, basso).
M	-	Attrezzo di pulizia - Si usa per rimuovere neve e detriti dallo scivolo di scarico e dall'alloggiamento della coclea.
N	-	Pattini di slittamento - Si usano per regolare la distanza dal terreno dell'alloggiamento delle coclea.

Funzionamento

Prima di utilizzare lo spazzaneve



AVVERTENZA
Leggere il manuale per l'operatore prima di mettere in funzione la macchina. Questa macchina può essere pericolosa se usata distrattamente.

- Non mettere mai in funzione lo spazzaneve senza protezione, coperchi e schermi.
- Arrestare il motore ogni volta che si lascia la posizione di lavoro.
- Togliere la chiave prima di sbloccare l'alloggiamento del girante o lo scivolo di scarico e prima di eseguire riparazioni o regolazioni.
- Quando si lascia la macchina, rimuovere la chiave.
- Per ridurre il rischio di incendi, tenere la macchina pulita e senza carburante fuoriuscito, olio e detriti.

- Sui modelli con avviamento elettrico, scollegare la prolunga prima di mettere in funzione.
- Controllare il livello dell'olio motore prima di avviare il motore stesso. Per consigli sull'olio, vedere il manuale utente del motore.

Uso dello spazzaneve



PERICOLO
Pericolo di amputazione

Lo scivolo del camino di scarico contiene un girante rotante per spazzare la neve. Le dita possono essere rapidamente intrappolate nel girante. Non pulire né liberare mai lo scivolo di scarico con le mani. Usare sempre un utensile per la pulizia.

La mancata osservanza di queste istruzioni di sicurezza può avere come conseguenza amputazioni traumatiche o gravi lesioni.

Gli infortuni più comuni degli spazzaneve sono quelli causati dal contatto delle mani con il girante ruotante all'interno dello scivolo di scarico. Non usare mai le mani per liberare lo scivolo di scarico.

Per liberare in modo sicuro uno scivolo dello scarico intasato, seguire queste istruzioni:

1. Spegner il motore
2. Attendere 10 secondi per essere sicuri che le lame del girante hanno smesso di muoversi.
3. Usare sempre un utensile adatto alla pulizia, mai le mani.



PERICOLO
Pericolo fumi tossici

I motori emettono monossido di carbonio, un gas inodore, incolore e velenoso.

Respirare monossido di carbonio può provocare nausea, svenimenti o morte.

- Avviare e far funzionare il motore all'aperto.
- Non avviare né far girare il motore in una zona recintata anche se porte e finestre sono aperte.



AVVERTENZA
Pericolo oggetti scagliati

Questa macchina può lanciare oggetti che potrebbero ferire gli astanti o causare danni agli edifici.

Accertarsi che non ci siano astanti nell'area operativa. Non dirigere mai lo scarico verso alcuno né verso edifici o automobili.

1. Avviare il motore. Per informazioni sul motore vedere il manuale utente del motore.
2. Ruotare la manovella di rotazione dello scivolo (C o D, Figura 3) o usare l'interruttore di rotazione dello scivolo (E) per impostare la direzione dello scivolo di scarico.

3. **Modelli con regolazione manuale del deflettore:** Allentare il dado ad alette fissando il deflettore dello scivolo (I). Sollevare il deflettore per spazzare la neve. Impostare il deflettore alla posizione desiderata e stringere il dado ad alette.

Modelli con leva di comando del deflettore a cruscotto: Usare la leva di comando del deflettore (H) per spostare il deflettore verso l'alto o verso il basso. Sollevare il deflettore per spazzare la neve.

Modelli con comando elettrico del deflettore: Usare l'interruttore di comando del deflettore (J) per spostare il deflettore verso l'alto o verso il basso. Sollevare il deflettore per spazzare la neve.

4. Usare la leva di selezione della velocità (B) per selezionare la velocità in avanti o in retromarcia. Usare velocità inferiori quando si elimina neve bagnata, pesante. Usare velocità superiori per neve leggera o per trasporto.

NOTA: Impostare sempre la velocità del motore su VELOCE (ventola dell'aria al massimo).

5. Premere a fondo la leva di comando della coclea (A) per innestare la coclea. Rilasciare la leva per arrestare la coclea.
6. Premere a fondo la leva di comando di trazione/Free Hand (F/G) per innestare la trasmissione della trazione e iniziare a spostare lo spazzaneve. Per fermarsi, rilasciare la leva.

NOTA: Rilasciare sempre la leva di comando della trazione prima di cambiare velocità.

7. Quando sono abbassate sia la leva di comando della coclea (A) che della trazione (F), la leva di comando Free-Hand è attivata. Questo consente di rilasciare la leva di comando della coclea (A) per usare gli altri comandi. La coclea continua a ruotare fino a che non si rilascia la leva di comando di trazione/Free-Hand.
8. Se lo si desidera, se in dotazione, usare l'interruttore del riscaldatore dell'impugnatura (L) per attivare il riscaldamento delle impugnature.

Arresto dello spazzaneve

1. Rilasciare la leva di comando della coclea (A, Figura 3).
2. Rilasciare la leva di comando della trazione (F).
3. Fermare il motore. Per informazioni sul motore vedere il manuale utente del motore.

Comando trazione Easy Turn™ (se in dotazione)

Per avere girare facilmente quando si usa lo spazzaneve, premere la leva di comando della trazione Easy Turn (Figura 4).

NOTA: Con un carico pesante sarà più difficoltoso attivare l'Easy Turn. Attivare la leva prima di iniziare una svolta.

Innestando la leva di comando della trazione Easy Turn, si rilascia una delle ruote di trazione ma si permette all'altra ruota di continuare la trasmissione. Il rilascio della leva di comando della trazione Easy Turn innesta automaticamente entrambe le ruote motrici per completa trazione (Figura 5).

Rilascio ruota - manopola di blocco (se in dotazione)

Alcuni modelli sono dotati di un rilascio della ruota motrice che consente di disinnestare una delle ruote motrici per trasportare più facilmente l'unità a motore spento.

Modelli con manopola di blocco della trazione: Ruote dotate di spina di manopola di blocco della trazione (A, Figura 6) possono essere completamente rilasciate allontanando le manopole dalla ruota fino a che la spina di bloccaggio si disinnesta dalla ruota. Poi ruotare la manopola in modo che la spina non reinnesti la ruota. Eseguire il processo inverso per innestare la ruota di trasmissione.

Rilascio ruota - spine di bloccaggio (se in dotazione)

Ruote dotate di spina di bloccaggio della trazione (A, Figura 7) possono essere completamente rilasciate rimuovendo la spina e installandola sul foro dell'assale esterno. Eseguire il processo inverso per innestare la ruota di trasmissione.

Regolazione del deflettore

A. Comando deflettore manuale (se in dotazione)

Allentare la manopola del deflettore (A, Figura 8), regolare il deflettore alla posizione desiderata e poi stringere la manopola per fissare. Sollevare il deflettore per spazzare la neve.

B. Comando deflettore elettrico (se in dotazione)

Con il motore in marcia, premere l'uno o l'altro lato dell'interruttore di comando del deflettore (B, Figura 8) per spostare il deflettore verso l'alto e verso il basso. Sollevare il deflettore per spazzare la neve.

C. Comando deflettore su cruscotto (se in dotazione)

Spostare la leva di comando del deflettore (C, Figura 8) in avanti o all'indietro per sollevare e abbassare il deflettore. Sollevare il deflettore per spazzare la neve.

Regolazione della rotazione dello scivolo

A. Comando di rotazione dello scivolo elettrico (se in dotazione)

Con il motore in marcia, premere l'uno o l'altro lato dell'interruttore di rotazione dello scivolo (A, Figura 9) per ruotare lo scivolo verso sinistra o verso destra.

B. Comando rotazione dello scivolo su cruscotto (se in dotazione)

Localizzare il comando di rotazione dello scivolo su cruscotto (B, Figura 9). Ruotare la manovella per ruotare lo scivolo.



C. Comando di rotazione dello scivolo manovella sinistra (se in dotazione)

Localizzare il comando di rotazione dello scivolo manovella sinistra (C, Figura 9). Ruotare la manovella per ruotare lo scivolo.

Rifornimento del serbatoio del carburante

Per istruzioni per il rifornimento di carburante e per consigli sul carburante, vedere il manuale utente del motore.

Pulizia dello scivolo di scarico quando si ottura

 **PERICOLO**  

Pericolo di amputazione

Lo scivolo del camino di scarico contiene un girante rotante per spazzare la neve. Le dita possono essere rapidamente intrappolate nel girante. Non pulire né liberare mai lo scivolo di scarico con le mani. Usare sempre un utensile per la pulizia.

La mancata osservanza di queste istruzioni di sicurezza può avere come conseguenza amputazioni traumatiche o gravi lesioni.

Gli infortuni più comuni degli spazzaneve sono quelli causati dal contatto delle mani con il girante ruotante all'interno dello scivolo di scarico. Non usare mai le mani per liberare lo scivolo di scarico.

Per liberare in modo sicuro uno scivolo dello scarico intasato, seguire queste istruzioni:

1. Spegnerne il motore
2. Attendere 10 secondi per essere sicuri che le lame del girante hanno smesso di muoversi.
3. Usare sempre un utensile adatto alla pulizia, mai le mani.

Un attrezzo per la pulizia (A, Figura 10) è in dotazione con l'unità.

Regolazione dell'altezza del pattino di slittamento



PERICOLO Pericolo di amputazione

Lo scivolo del camino di scarico contiene un girante rotante per spazzare la neve. Le dita possono essere rapidamente intrappolate con la conseguenza di amputazioni traumatiche o gravi lesioni. Gli infortuni più comuni degli spazzaneve sono quelli causati dal contatto delle mani con il girante ruotante all'interno dello scivolo di scarico.

Spegnere il motore, attendere che tutte le parti in movimento si fermino e togliere la chiave prima di eseguire qualsiasi manutenzione o riparazione.



AVVERTENZA Pericolo oggetti scagliati

Oggetti come ghiaia, pietre o altri detriti, se colpiti dal girante, possono essere scagliati con forza sufficiente e causare lesioni personali, danni agli immobili o danni allo spazzaneve.

Assicurarsi di impostare i pattini di slittamento all'altezza corretta per mantenere la distanza dal terreno appropriata al tipo di superficie da pulire.

Questo spazzaneve è dotato di due pattini ad altezza regolabile fissati all'esterno dell'alloggiamento della coclea. Essi alzano la parte anteriore dello spazzaneve.

Quando si rimuove la neve da una superficie dura come un passo carraio o un marciapiedi pavimentati, regolare i pattini verso l'alto per portare la parte anteriore dello spazzaneve verso il basso.

Quando si rimuove la neve da pietre o punti accidentati, sollevare la parte anteriore dello spazzaneve portando i pattini verso il basso. Questo aiuta ad impedire che pietre e detriti vengano raccolti e lanciati dalla coclea.

1. Stabilire quanta distanza si vuole tra la barra di raschiatura al fondo dell'alloggiamento delle coclea e il terreno. Se si pulisce una superficie ghiaiosa, è necessaria una distanza sufficiente ad impedire che l'unità raccolga sassi.
2. Mettere un blocco uguale alla distanza desiderata dal terreno sotto la barra di raschiatura.
3. Allentare i dadi di montaggio del pattino di slittamento (A, Figura 11) e spingere verso il basso il pattino di slittamento (B) fino a che non tocca il terreno. Stringere di nuovo i dadi di montaggio.
4. Impostare alla stessa altezza il pattino dell'altro lato.

Rimessaggio a fine stagione

Se l'unità va in rimessaggio per almeno trenta (30) alla fine della stagione, si raccomanda di seguire le fasi che seguono per prepararla al rimessaggio. Se lo spazzaneve deve essere messo in rimessa per un lungo periodo di tempo, vedere sempre il manuale dell'operatore per informazioni importanti.

Per informazioni sul rimessaggio del motore vedere il manuale utente del motore.

NOTA: Il carburante deve essere tolto o trattato in modo da prevenire la formazione di depositi gommosi in serbatoio, filtro, flessibile e carburatore durante il rimessaggio.



AVVERTENZA Pericolo di incendio e di esplosione

La benzina è altamente infiammabile e i suoi vapori sono esplosivi. I fumi possono andare fino ad una fonte di ignizione lontana con conseguente esplosione e/o incendio.

Maneggiare la benzina con attenzione. Non mettere mai in rimessaggio l'unità, con carburante nel serbatoio, all'interno in un luogo chiuso con scarsa ventilazione dove i fumi del carburante potrebbero raggiungere fiamme libere, scintille o fiamme pilota come quelle di fornaci, scaldabagni o asciugatrici.

- Pulire a fondo l'unità.
- Lubrificare tutti i punti di lubrificazione (vedere la sezione *manutenzione*).
- Accertarsi che tutti i dadi, i bulloni e le viti siano ben serrati. Ispezionare tutte le parti mobili visibili per eventuali danni, rotture e usura. Sostituire se necessario.
- Ritoccare tutte le parti verniciate arrugginite o scheggiate, sabbare leggermente prima di verniciare.
- Coprire le parti di metallo scoperte dell'alloggiamento della coclea dello spazzaneve e il girante con antiruggine.

- Se possibile, lasciare l'unità al chiuso e coprirla per proteggerla da polvere e sporco.
- Se la macchina deve restare all'esterno, coprirla con un telo impermeabile pesante.

Per restituzione all'assistenza:

- Riempire il serbatoio con carburante fresco.
- Accertarsi che tutti i dispositivi di fissaggio siano serrati.
- Accertarsi che protezioni, scudi e coperture siano al loro posto.

Manutenzione

Programma di manutenzione

Prima di ogni uso
<ul style="list-style-type: none">• Controllare il livello dell'olio motore• Eseguire test del sistema di sicurezza
Ogni 8 ore o giornalmente
<ul style="list-style-type: none">• Controllare il livello dell'olio motore
Ogni 25 ore o annualmente
<ul style="list-style-type: none">• Lubrificare il collegamento della leva di comando• Lubrificare il gruppo coclea• Lubrificare l'ingranaggio di rotazione dello scivolo e il deflettore• Lubrificare albero esagonale del sistema di guida con olio motore sintetico 5w-30 e le catene con grasso
Ogni 50 ore o annualmente
<ul style="list-style-type: none">• Controllare marmitta e parascintille (se in dotazione)• Controllare la pressione delle gomme

Manutenzione del motore

Per procedure e programmi di manutenzione del motore, fare riferimento al manuale d'uso del motore.

Lubrificazione del collegamento della leva di comando

Verificare la funzionalità dei comandi Free-Hand (A, Figura 12). I comandi dovrebbero funzionare come descritto nella sezione *Funzionamento*.



AVVERTENZA Pericolo di amputazione

Per un funzionamento sicuro dell'unità è fondamentale che i comandi si disinnestino quando vengono rilasciati. Non si dovrà mai usare l'unità se i comandi non funzionano in modo corretto. Vedere *Test del sistema di sicurezza* per confermare il funzionamento corretto.

Lubrificare i collegamenti di comando Free Hand, comando di selezione della velocità e comando Easy Turn/Easy Steer ogni dieci ore di funzionamento o come necessario per assicurare un funzionamento sicuro.

Lubrificazione del gruppo coclea

Lubrificazione della trasmissione della coclea

La trasmissione della coclea è lubrificata in fabbrica e non richiede ulteriore lubrificazione. Se per qualche motivo, il lubrificante dovesse fuoriuscire o se la trasmissione della coclea è stata oggetto di manutenzione aggiungere grasso Lubriplate GR132 o equivalente. Bisogna usare al massimo 3--1/4 once (92 grammi).

Rimuovere il tappo di riempimento (A, Figura 13), una volta all'anno per controllare il livello del grasso. Se il grasso è visibile, non aggiungerlo. Se il grasso non è visibile, usare un pezzo di filo sottile, come un'asta di livello per controllare se c'è grasso nella trasmissione.

Lubrificazione gli accessori dell'albero della coclea

Usando una pistola per ingrassaggio manuale, lubrificare gli accessori dell'asta della coclea (B, Figura 13) ogni 25 ore di funzionamento o una volta per stagione. Ogni volta che si sostituisce un bullone o una spina di sicurezza, l'asta della coclea DEVE essere ingrassata.

Per rimessaggio o quando si sostituiscono bulloni o spine di sicurezza, rimuovere bulloni o spine di sicurezza (C), lubrificare gli accessori dell'asta (B) e ruotare diverse volte le coclee per distribuire il grasso. Alla fine rimontare bulloni o spine di sicurezza.

Lubrificazione scivolo di scarico e deflettore

Lubrificare il meccanismo di rotazione dello scivolo (Figura 14) con grasso e il meccanismo del deflettore con olio per automobili ogni venticinque ore di funzionamento.

Se la figura mostra un contenitore dell'olio, lubrificare con olio motore. Se la figura mostra un contenitore di grasso, lubrificare con grasso al litio.

Lubrificazione di albero esagonale e catena (se in dotazione)

L'albero esagonale e le catene di trasmissione devono essere lubrificati agli intervalli specificati nel *Diagramma di manutenzione*. Per questa manutenzione, rivolgersi al rivenditore autorizzato.

Ispezione del cavo di trazione

I cavi sono regolati in fabbrica e non dovrebbero richiedere alcuna regolazione. Se, però, i cavi sono troppo tesi o allentati, si renderà necessario regolarli. Per la regolazione rivolgersi al rivenditore.

Regolazione della cinghia di trasmissione della trazione

La cinghia di trasmissione della trazione è sotto tensione a molla costante a molla e non richiede regolazioni. Se la cinghia di trasmissione slitta, rivolgersi al rivenditore.

Regolazione della barra di comando della velocità

Se la barra di comando della velocità ha bisogno di regolazione, rivolgersi ad un rivenditore autorizzato.

Regolazione del cavo Easy Turn™ (se in dotazione)

Se il cavo Easy Turn si è stirato, il cambio non si disinnesta quando la leva di controllo viene rilasciata. Regolare il cavo con la procedura seguente.

1. Fermare il motore e togliere la chiave.
2. Allentare il controdado (A, Figura 34).
3. Ruotare il dado di regolazione (B) per allungare o accorciare il cavo. Il cavo deve essere teso finché ogni allentamento viene rimosso dalla leva. Non deve, però, innestare l'Easy Turn senza pressione della leva di controllo.
4. Serrare il controdado (A).

Regolazione cavo coclea



AVVERTENZA
Pericolo di amputazione

Stringere eccessivamente il cavo della coclea può far sì che la trasmissione della coclea si innesti senza premere il comando di trasmissione della coclea.

Seguire le procedure di regolazione per assicurare che il cavo non sia stretto eccessivamente.

1. Con la leva di comando della coclea rilasciata, il gancio (A, Figura 16) deve appena toccare la leva (B) senza sollevarla. Può esserci una distanza massima di 1/32" (0,8 mm).

2. Per regolare, allentare il dado (C) facendo presa sui lati piani di regolazione (D) e ruotando il dado. Poi ruotare i piani di regolazione e fare presa sulla vite di regolazione (E). La vite di regolazione è con taglio a croce e la sua testa può essere presa o ruotata inserendo un cacciavite attraverso la molla (F).
3. Tenere fermi i piani di regolazione e stringere il dado.
4. Per assicurarsi che la coclea non si innesti se il comando non è completamente premuto, eseguire i *Test del sistema di sicurezza*. **La coclea si deve arrestare entro 5 secondi dopo aver rilasciato il comando.**

Come stabilire quale bullone di sicurezza/sistema a spina è in dotazione

Vedere la lista delle parti illustrate per stabilire se l'unità richiede un bullone di sicurezza o una combinazione di bullone di sicurezza e distanziatore.



PERICOLO
Pericolo di amputazione

Lo scivolo del camino di scarico contiene un girante rotante per spazzare la neve. Le dita possono essere rapidamente intrappolate con la conseguenza di amputazioni traumatiche o gravi lesioni. Gli infortuni più comuni degli spazzaneve sono quelli causati dal contatto delle mani con il girante ruotante all'interno dello scivolo di scarico.

Spegnere il motore, attendere che tutte le parti in movimento si fermino e togliere la chiave prima di eseguire qualsiasi manutenzione o riparazione.

Sostituzione della spina di sicurezza

Le coclee sono fissate all'albero con speciali spine di sicurezza che sono destinate a rompersi se un oggetto viene caricato nell'alloggiamento della coclea. Usare solo spine di sicurezza come specificato in fabbrica o equivalenti.

1. Spegnere il motore e aspettare che tutte le parti in movimento si fermino.
2. Rimuovere la spina di sicurezza esistente.
3. Lubrificare gli accessori della coclea e ruotarla per lubrificare l'asta della coclea.
4. Allineare i fori della spina di sicurezza. Installare la nuova spina di sicurezza (A, Figura 17) attraverso l'asta della coclea (C). Fissare con una coppiglia (B).

Sostituzione del bullone di sicurezza

1. Spegnere il motore e aspettare che tutte le parti in movimento si fermino.
2. Rimuovere il bullone di sicurezza esistente.
3. Lubrificare gli accessori della coclea. Far ruotare la coclea per lubrificare l'albero.
4. Allineare i fori del bullone. Installare il nuovo bullone di sicurezza (A, Figura 19) attraverso l'albero della coclea (B). Fissare con dado autobloccante (C).

Sostituzione di bullone a spina e distanziatore

Le coclee sono fissate all'albero con speciali bulloni che sono destinati a rompersi se un oggetto viene caricato nell'alloggiamento della coclea. Usare solo bulloni a spina come specificato in fabbrica o equivalenti.

1. Spegnere il motore e aspettare che tutte le parti in movimento si fermino.
2. Rimuovere il bullone di sicurezza esistente.
3. Lubrificare gli accessori della coclea. Far ruotare la coclea per lubrificare l'albero.
4. Allineare i fori di bullone e spaziatore. Installare il nuovo bullone a spina (A, Figura 19), il distanziatore (B), attraverso l'asta della coclea (C). Fissare con dado autobloccante (D).

Controllare la pressione delle gomme

La pressione delle gomme deve essere controllata periodicamente. La pressione consigliata varia a secondo del produttore delle gomme. Una buona regola pratica è gonfiare le gomme fino alla, ma non oltre la "pressione massima" stampigliata sul lato della gomma stessa.

Individuazione e correzione dei problemi

Diagramma individuazione e soluzione dei problemi

Eseguire le ispezioni o le riparazioni come indicato nel diagramma individuazione e soluzione dei problemi.

Problema	Cercare	Rimedio
La coclea non si ferma entro 5 secondo dopo che la leva di comando viene rilasciata.	Il comando Free-Hand (se in dotazione) è ATTIVO.	Rilasciare sia il comando della coclea che il comando Free Hand (se in dotazione) per arrestare la coclea.
	Cinghia di trascinamento della coclea fuori regolazione.	Rivolgersi al rivenditore autorizzato.
	Guida della cinghia della coclea fuori regolazione.	Rivolgersi al rivenditore autorizzato.
Lo scivolo o il camino di scarico non funzionano (elettrici).	Guasto elettrico	Rivolgersi al rivenditore autorizzato.
Lo scivolo o il camino di scarico non funzionano (a distanza-manuale).	Scivolo o il camino di scarico non regolati o che necessitano di lubrificazione.	Regolare e/o lubrificare il collegamento del comando.
La trasmissione non riesce a muovere lo spazzaneve alle velocità basse.	Comando trazione fuori regolazione.	Rivolgersi al rivenditore autorizzato.
Il motore non si avvia.	La chiave è in posizione SPENTO.	Girare la chiave su ACCESO.
	Manca l'iniezione dell'aria nel motore freddo.	Premere il pulsante di iniezione due volte e avviare di nuovo
	La valvola carburante, se in dotazione, è in posizione CHIUSO.	Girare la valvola sulla posizione APERTO.
	Manca carburante.	Rifornire il serbatoio carburante.
	Valvola dell'aria su OFF - motore freddo	Portare la valvola dell'aria su ON, portare la ventola dell'aria su VELOCE.
	Il motore è ingolfato.	Portare la valvola dell'aria in posizione APERTO/MARCIA, portare la ventola dell'aria in posizione VELOCE e far girare fino a che il motore si avvia.
	Non c'è scintilla.	Rivolgersi al rivenditore autorizzato.
Il motore fa fatica a partire e funziona male.	Acqua nel carburante o carburante vecchio.	Spurgare il serbatoio. (Smaltire il carburante in un sistema autorizzato per rifiuti pericolosi). Rifornire con carburante fresco.
	Candela guasta, sporca o con spazio non corretto.	Rivolgersi al rivenditore autorizzato.
	Sfogo del tappo serbatoio bloccato.	Pulire lo sfato.
Vibrazione eccessiva.	Parti allentate o girante danneggiato.	Fermare immediatamente il motore: Serrare tutti gli elementi. Se la vibrazione continua portare l'unità ad un rivenditore autorizzato.
Lo spazzaneve non si arresta quando la leva di comando della trazione è rilasciata.	Comando trazione fuori regolazione.	Rivolgersi al rivenditore autorizzato.
La barra di raschiatura non pulisce le superfici dure.	Pattini di slittamento e barra di raschiatura regolati male.	Sollevarre o abbassare pattini di slittamento e barra di raschiatura.
L'unità non riesce a spostarsi.	Cinghia di trasmissione allentata o rotta.	Sostituire la cinghia di trasmissione. Rivolgersi al rivenditore autorizzato.
	Il cavo di trasmissione della trazione è fuori regolazione.	Rivolgersi al rivenditore autorizzato.
	Disco di frizione usurato o danneggiato.	Sostituire il disco. Rivolgersi a un rivenditore autorizzato.
L'unità non riesce a scaricare la neve.	Cinghia di trasmissione della coclea allentata o danneggiata.	Rivolgersi al rivenditore autorizzato.
	Cavo di comando della coclea non regolato correttamente.	Regolare il cavo di comando della coclea Vedere la sezione manutenzione di questo manuale.
	Spina o bullone di sicurezza rotti.	Sostituire spina o bullone di sicurezza. Vedere la sezione <i>Manutenzione</i> di questo manuale o rivolgersi a un rivenditore autorizzato.
	Scivolo di scarico intasato.	Fermare immediatamente il motore: Usare sempre l'apposito utensile di pulizia, mai le mani, per sbloccare lo scivolo di scarico otturato. Pulire lo scivolo di scarico e l'interno dell'alloggiamento della coclea. Vedere <i>Avvertenza scivolo di scarico</i> nella sezione <i>Sicurezza dell'operatore</i> .
	Corpi estranei presenti nella coclea.	Fermare immediatamente il motore: Usare sempre l'apposito utensile di pulizia, mai le mani, per sbloccare lo scivolo otturato. Rimuovere l'oggetto dalla coclea. Vedere <i>AVVERTENZE</i> nella sezione sicurezza dell'operatore.

Šioje instrukcijoje aprašomi gaminiai

Šioje instrukcijoje aprašomi šie gaminiai:

1695856, 1695994, 1695995, 1695996, 1695997, 1696009, 1696010, 1696011, 1696012, 1696053, 1696054, 1696055, 1696056, 1696061, 1696062, 1696063, 1696065, 1696066, 1696067, 1695996-01, 1695997-01, 1696011-01, 1696012-01, 1696055-00, 1696062-01, 1696199-00, 1696200-00, 1696201-00, 1696202-00, 1696203-00, 1696206-00, 1696207-00, 1696212-00, 1696220-00, 1696221-00, 1696222-00, 1696223-00, 1696224-00, 1696226-00, 1696227-00, 1696228-00, 1696229-00, 1696230-00, 1696253-00, 1696254-00, 1696255-00, 1696256-00, 1696257-00, 1696277-00, 1696278-00, 1696300-00, 1696301-00, 1696302-00

Turinys :

„Operatoriaus sauga“	67
Saugos sistemų patikrinimai	70
Funkcijos ir valdikliai	70
„Naudojimas“	71
Priežiūra	73
Trikčių šalinimas	74

© 2012 Briggs & Stratton Corporation, Milwaukee, WI, USA (JAV). Visos teisės ginamos.

Šiame dokumente esantys paveikslėliai tėra pavyzdžiai, skirti papildyti instrukcijos kopiją, su kuria jie yra pateikti. Jūsų įrenginys gali skirtis nuo pavaizduotųjų paveikslėliuose. **KAIRĖ** ir **DEŠINĖ** pusės nustatomos esant operatoriaus darbo vietoje.

„Operatoriaus sauga“

„Įspėjimas dėl sniego išmetimo latako“,

PAVOJUS

Amputacijos pavojus

Sniego išmetimo latake yra besisukantis rotorius sniegui išmesti. Rotorius gali greitai pagriebti pirštus. Niekada nevalykite ir neatkiškite išmetimo latako rankomis. Visuomet naudokite valymo įrankį.

Nesilaikant šių nurodymų dėl saugos, tai gali baigtis traumuojančia amputacija arba sunkomis plėštinėmis žaizdomis.

Dažniausia su sniego valytuvais susijusi sužalojimo priežastis – rankos prilietimas prie besisukančios sparnuotės, esančios išmetimo latako viduje. Niekada nevalykite išmetimo latako rankomis.

Norėdami saugiai išvalyti užsikimšusį sniego išmetimo lataką, atlikite šiuos veiksmus:

1. IŠJUNKITE variklį.
2. Palaukite 10 sekundžių, kad sparnuotės mentės sustotų sukitis.
3. Valykite valymo įrankiu, ne rankomis.

Saugos įspėjimo ženklas ir įspėjamieji žodžiai

Saugos įspėjimo ženklas reiškia galimą pavojų susižeisti. Įspėjamas žodis (PAVOJUS, ĮSPĖJIMAS arba ATSAARGIAI) naudojamas kartu su įspėjamoju ženklu, siekiant parodyti pavojaus rimtumą laipsnį arba lygį. Saugos ženklas gali būti naudojamas pavojaus tipui nurodyti. Įspėjamasis žodis PASTABA naudojamas norint atkreipti dėmesį į panaudojimo būdus, kurie neturi įtakos susižeidimams.

PAVOJUS reiškia pavojų, kuris, jo nevengiant, *baigsis* mirtimi arba rimtu sužeidimu.

ĮSPĖJIMAS reiškia pavojų, kuris, jo nevengiant, *baigsis* mirtimi arba rimtu sužeidimu.

PAVOJUS reiškia pavojų, kuris, jo nevengiant, *galėtų* baigtis nesunkiu arba vidutiniu sunkumu sužeidimu.

PASTABA atkreipia dėmesį į panaudojimo būdus, kurie neturi įtakos susižeidimams.

It

Dvitaškio sniego valytuvo pavojaus ženklai

Ženklas	Reikšmė	Ženklas	Reikšmė
	Saugos informacija apie pavojus, kurie gali baigtis susižeidimu.		Prieš eksploatuodami įrenginį arba prieš atlikdami jo technines priežiūras darbus, perskaitykite naudojimo instrukciją ir įsisavinkite joje pateiktą informaciją.
	Apmutavimo pavojus – besisukantis rotorius.		Prieš atlikdami techninę priežiūrą, perskaitykite naudojimo instrukciją.
	Apmutavimo pavojus – besisukantis rotorius.		Apmutavimo pavojus – besisukantis sraigtas
	Amputacijos pavojus – nelieskite jokių judamųjų dalių.		Sviedžiamų objektų keliamas pavojus.
	Gaisro pavojus.		Sprogimo pavojus.
	Elektros smūgio pavojus.		Nuodingų dujų pavojus.
	Karštų paviršių keliamas pavojus.		Ilgai naudojant, rekomenduojama dėvėti ausų apsaugas.
	Laikykitės atokiai nuo įrenginio.		Prieš atlikdami techninę priežiūrą, ištraukite raktelį.
	Neleiskite artyn vaikų.		Atatrankos pavojus.

Bendrieji saugos įspėjimai

Perskaitykite šią naudojimo instrukciją

PAVOJUS

Šis sniego valytuvus gali nupjauti rankas ir kojas bei svaidyti objektus. Perskaitykite ir vadovaukitės visais šiame vadove pateiktais nurodymais dėl saugos. Jeigu nesivadovausite šiuo nurodymu, galite žūti arba sunkiai susižeisti.

ĮSPĖJIMAS

Prieš eksploatuodami mašiną, perskaitykite naudojimo instrukciją. Aplaizdžiai naudojama, ši mašina gali būti pavojinga.

- Išsaugokite šias originalias instrukcijas ateičiai.
- Niekada neeksploatuokite sniego valytuvo be visų apsauginių gaubtų, dangčių, skydų ir kitų sumontuotų ir veikiančių apsaugos prietaisų.
- Pasitraukdami iš darbo padėties, visuomet išjunkite variklį.
- Prieš atidarydami rotorius korpusą arba sniego išmetimo lataką ir prieš atlikdami remonto arba reguliavimo darbus, išjunkite variklį ir ištraukite raktelį.
- Palikdami mašiną, ištraukite raktelį.
- Norint sumažinti gaisro pavojų, mašina turi būti švari, neaptašyta degalais, alyva ir purvu.

ĮSPĖJIMAS

Prieš pradėdami eksploatuoti šį įrenginį, perskaitykite, supraskite ir vadovaukitės visais šiame vartotojo vadove išdėstytais nurodymais dėl šio sniego valytuvo. Jeigu nesivadovausite šiame vadove pateiktais nurodymais dėl saugos, galite žūti arba sunkiai susižeisti.

- Nuodugniai susipažinkite su valdikliais ir kaip tinkamai naudoti šį sniego valytuvą.

- Prieš pradėdami eksploatuoti šį sniego valytuvą, būtinai įsitikinkite, ar esate tinkamai kvalifikuoti.
- Žinokite, kaip greitai išjungti agregatą ir atjungti valdiklius.
- Niekada neleiskite niekam eksploatuoti šio sniego valytuvo be tinkamo instruktažo.
- Jeigu sniego valytuvą ketinate saugoti ilgą laiką tarpą, visuomet vadovaukitės naudojimo instrukcijoje pateiktais nurodymais. Kai reikia, pataisykite arba pakeiskite saugos ir instrukcijos žymėtines lenteles naujomis.
- Niekada nebandykite atlikti šio sniego valytuvo kapitalinio remonto patys, jeigu nesate tam tinkamai kvalifikuotas. Netinkamai atlikus techninės priežiūros darbus, sniego valytumas gali pavojingai veikti, jis gali sugesti ir gali būti panaikinta gaminio garantija.

Valdymo ir saugos įranga



ĮSPĖJIMAS

Šis sniego valytuvą saugus tik tiek, kiek tai užtikrina operatorius. Netinkamai naudojamas arba netinkamai techniškai prižiūrimas, jis gali būti pavojingas. Nepamirškite: patys esate atsakingi už savo ir aplinkinių saugumą.

- Darbo vietoje neturi būti žmonių, ypač mažų vaikų ir kambarinių gyvūnelių.
- Kruopščiai apžiūrėkite vietą, kurioje naudosite šį sniego valytuvą, ir pašalinkite visus durų kilimėlius, rogutes, lentas, laidus ir kitus pašalinius objektus.
- Nedirbkite su šiuo sniego valytuvu, neapsirengę tinkamų žieminių drabužių.
- Dėvėkite avalynę, kuri užtikrintų tvirtą atramą ant slidžių paviršių. Būkite atsargūs, kad nepaslystumėte arba nenukristumėte, ypač dirbdami su šiuo sniego valytuvu atbuline eiga.
- Niekada neeksploatuokite sniego valytuvo esant blogam matomumui arba blogam apšvietimui.
- Gabendami įrenginį, atjunkite sraigą.
- Visada tvirtai remkitės kojomis ir tvirtai laikykitės už rankenų. Vaikščiokite, o ne bėgiokite.
- Nevalykite sniego, važiuodami nuokalnėmis skersai. Keisdami kryptis nuokalnėse, būkite itin atsargūs. Nebandykite valyti sniego ant stačių šlaitų.
- Neviršykite mašinos galios, bandydami valyti sniegą per greitai.
- Niekada neeksploatuokite šios mašinos, važiuodami dideliu greičiu slidžiais keliais. Dirbdami atbuline eiga, žiūrėkite atgal ir būkite atsargūs.
- Nenaudokite sniego valytuvo ant paviršių, esančių virš žemės lygio, pavyzdžiui, gyvenamųjų namų, garažų, priėngių arba kitų panašių konstrukcijų arba pastatų stogų.
- Operatoriai turėtų įvertinti savo sugebėjimą pakankamai saugiai valdyti agregatą, kad apsisaugotų patys ir nesužeistų aplinkinių.
- Sniego valytuvą skirtas valyti tik sniegą. Nenaudokite sniego valytuvo jokiems kitiems tikslams.
- Nesodinkite šalia pakeleivių.
- Atsitrenkę į pašalinį objektą, IŠJUNKITE variklį, atjunkite laidą nuo elektrinio variklio, atidžiai apžiūrėkite sniego valytuvą, ar jis neapgadintas, ir atitaisykite gedimą prieš vėl jį įjungdami ir eksploatuodami.
- Jeigu sniego valytuvą neįprastai vibruoja, IŠJUNKITE variklį. Vibracija paprastai yra įspėjimas apie gedimą. Jeigu reikia remonto, atiduokite jį įgaliojotam atstovui.
- Modeliuose su elektriniu būdu užvedamais varikliais, varikliui užsivedus, atjunkite maitinimo laidą.
- Būkite itin atsargūs, dirbdami žvyruotuose keliuose, takuose ar plentuose arba važiuodami per juos. Būkite budrūs ir saugokitės nematomų pavojų arba transporto.
- Pabaigę sniego valymo darbą, leiskite mašinai padirbti dar kelias minutes, kad neapšaltų kolektorius/sparnuotė.

Degalų tvarkymas



ĮSPĖJIMAS



Degalai ir jo garai yra nepaprastai degūs ir sprogūs. Visuomet būkite labai atsargūs su degalais.

Jeigu nesivadovausite šiais nurodymais dėl saugos, gali kilti gaisras arba sprogimas, kurie gali sukelti sunkių nudegimų arba mirtį.

Pildami degalus:

- Niekada nepilkite degalų varikliui veikiant arba kai variklis dar įkaitęs.
- Išjunkite variklį ir, prieš atidarydami degalų bako dangtelį ir pripildami degalų, palaukite bent 2 minutes, kad jis atvėstų.

- Degalų baką pildykite lauke arba gerai vėdinamoje patalpoje.
- Niekada nepildykite bakų transporto priemonės ar sunkvežimio viduje arba ant priekabos su plastmasiniais kraštais platformos. Prieš degalų įpylimą, bakus visada statykite ant žemės, atokiai nuo transporto priemonės.
- Jeibu įmanoma, išimkite iš sunkvežimio arba priekabos dujų įrangą ir pildykite ją ant žemės. Jeigu to padaryti negalima, tada geriau pripildykite degalų priekaboje, naudodami nešiojamą bakelį, o ne benzino automato antgalį.
- Pildydami degalų, visuomet laikykite antgalį prispaudę prie degalų bako arba bakelio angos krašto. Nenaudokite antgalio fiksavimo-atlaisvinimo įtaiso.
- Prieš užvesdami variklį, vėl užsukite degalų bako dangtelį ir palaukite, kol išgaruos netyčia išlietų degalai.
- Nepilkite per daug degalų į baką. Nepilkite degalų daugiau nei iki degalų bako kaklelio apačios, kad liktų vietos benziniui plėstis.
- Saugokite degalus nuo kibirkščių, atviros ugnies, nuolat įjungtų dujų degiklių, šilumos ir kitų uždegimo šaltinių.
- Dažnai tikrinkite degalų linijas, degalų bako dangtelį ir montavimo dalis, ar jos nenusidėvėję arba neįskilę. Prireikus keiskite.
- Naudokite tinkamą degalų baką.
- Jeigu degalai išsilietų, palaukite, prieš užvesdami variklį, palaukite, kol jie išgaruos.
- Jeigu degalai išsilietų ant drabužių, nedelsiant persirenkite.

Prieš užvesdami variklį:

- Įsitikinkite, kad uždegimo žvakė, duslintuvai, degalų bakas ir oro filtras (jei įrengtas), yra sumontuoti ir tinkamai užtvirtinti.
- Neužveskite variklio, kai uždegimo žvakė yra išimta.
- Išsipylus degalams, nebandykite užvesti variklio, tik patraukite sniego valytuvą šalin nuo degalų išsiliejimo vietos ir venkite sukurti kokį nors uždegimo šaltinį, kol degalų garai neišsisklaidys.
- Neužliekite variklio degalais. Atlikite šiame vadove pateiktus nurodymus, kaip užvesti variklį.
- Jeigu varilis užlietas, nustatykite droselinę sklendę (jeigu įrengta) į padėtį OPEN/RUN (atidaryti/paleisti), pastumkite droselį į padėtį FAST (greitas) ir užvesdinėkite variklį tol, kol jis užsives.

Eksploatuodami įrenginį:

- Nepaverskite sniego valytuvo tokiu kampu, kad išsilietų jame esantys degalai.
- Nedroseliuokite karbiuratoriaus, norėdami sustabdyti variklį.
- Niekada neužveskite variklio be oro valymo bloko (jei įrengtas) arba oro filtro (jeigu įrengtas).
- Išleidžiant alyvą pro viršutinį alyvos pildymo vamzdelį, degalų bakas privalo būti tuščias, kitaip degalai gali ištekėti ir sukelti gaisrą arba sprogimą.

Gabendami įrenginį:

- Gabenkite IŠTUŠTINĘ degalų baką arba IŠJUNGE degalų padavimo išjungimo vožtuvą.

Sandėliuodami degalus arba įrenginį su degalais bake:

- Benzinas yra nepaprastai degus, o jo garai - sprogūs. Degalų gali pasiekti uždegimo šaltinį bei sukelti sprogimą ir (arba) gaisrą.
- Būkite atsargūs, tvarkydami benzina. Niekada nelaikykite įrenginio su degalų bake esančiais degalais patalpoje arba prastai vėdinamoje uždaroje vietoje, kur degalų garai galėtų pasiekti atvirą liepsną, kibirkštis arba degančias kontrolines lemputes, pavyzdžiui, krosnelės, vandens šildytuvo, drabužių džiovintuvo ir pan.
- Saugokite atokiai nuo krosnių, viryklių, vandens šildytuvų ar kitų buitinių prietaisų su atvirais dujų degikliai arba kitų uždegimo šaltinių, nes jie gali uždegti degalų garus.

Judamosios dalys



PAVOJUS



Laikykite rankas, pėdas ir drabužius atokiai nuo besisukančių dalių. Besisukančios dalys gali įtraukti rankas, kojas, plaukus, aprangą arba koją daiktą.

Nesilaikant šių nurodymų dėl saugos, tai gali baigtis traumuojančia amputacija arba sunkomis plėštinėmis žaizdomis.

- Valydami, taisydami arba apžiūrėdami šį sniego valytuvą, įsitikinkite, kad variklis yra IŠJUNGTAS, variklio užvedimo raktelis ištrauktas, o visos judamosios dalys sustoję.
- Nekiškite rankų ar kojų artyn prie besisukančių dalių arba po jomis. Visada stovėkite atokiai nuo sniego išmetimo angos.

- Niekada neeksploatuokite sniego valytuvo be tinkamų sumontuotų ir veikiančių apsauginių dangčių ir kitų saugos įtaisų.
- Niekada nepalikite sniego valytuvo su veikiančiu varikliu be priežiūros. Visada atjunkite sraigtą ir traukos valdiklius, išjunkite variklį ir ištraukite raktelį.
- Laikykite visus laisvus drabužius atokiau nuo sniego valytuvo priekio ir sraigto. Šalikus, kumštines pirštines, kabančias drabužių užrišimo virveles, laisvus drabužius ir kelnių kilšnes gali greitai įtraukti besisukantis prietaisas ir gali įvykti amputacija. Pariškite ilgus plaukus ir nusiimkite papuošalus.
- Pabaigę sniego valymo darbą, leiskite mašinai padirbti dar kelias minutes, kad neapšaltų kolektorius/rotorius.
- Atjunkite kolektoriaus/sparnuotės maitinimą, kai sniego valytuvus gabenamas arba nenaudojamas.

Sviedžiami objektai



ĮSPĖJIMAS

Sraigas gali pagriebti daiktus ir išsviesti juos pro sniego išmetimo lataką. Niekada nenukreipkite sniego išmetimo latako link praeivių ir leiskite jiems praeiti sniego valytuvo priekį. Nesilaikant šių nurodymų dėl saugos, galima sukelti mirtį arba sunkų sužeidimą.

- Darbo metu arba atlikdami reguliavimo ar remonto darbus, būtina dėvėti apsauginius akinius arba akių apsaugas, kad apsaugotumėte akis nuo pašalinių objektų, kuriuos gali svaidyti mašina.
- Visuomet atkreipkite dėmesį į sniego išmetimo kryptį. Svedžiami objektai gali sužeisti šalia esančius praeivius, gyvūnus arba padaryti žalos turtui.
- Naudodami sniego valytuvą, visuomet atkreipkite dėmesį į darbo aplinką. Važiuojant pro tokius apsnigtus daiktus kaip žvyras, durų kilimėliai, laikraščiai, žaislai ir akmenys, jie gali būti pagriebti ir išsviesti pro sniego išmetimo lataką, arba jie gali užstrigdyti sraigtą.
- Būkite itin atsargūs, dirbdami žvyruotuose keliuose, takuose ar plentuose arba važiuodami per juos.
- Pareguliuokite kolektoriaus korpuso aukštį, kad jis neliestų žvyru arba skalda padengto kelio paviršiaus.
- Niekada neeksploatuokite sniego valytuvo šalia stiklinių aptvėrimų, automobilių, langų, šulinių, kalnų šlaitų ir pan., prieš tai tinkamai nenusatę sniego išmetimo latako kampo.
- Apžiūrėkite teritoriją, kurioje planuojate naudoti sniego valytuvą. Pažymėkite takelių ir įvažiavimų ribas.

Vaikai



ĮSPĖJIMAS

Gali įvykti tragiškų avarių, jeigu operatorius nebus budrus, kad darbo vietoje nebūtų vaikų. Vaikus dažnai sudomina veikiantis agregatas. Niekada nemanykite, kad vaikai liks ten, kur paskutinį kartą juos matėte.

- Darbo metu neleiskite vaikams būti šalia. Šis įrenginys visuomet patraukia vaikų dėmesį. Būkite atidūs, kad nesužeistumėte šalia esančių žmonių.
- Būkite budrus ir išjunkite mašiną, jeigu darbo vietoje pasirodo vaikas.
- Niekada neleiskite vaikams eksploatuoti šio įrengimo.
- Būkite ypač atsargūs, kai priartėjate prie nematomų posūkių, krūmokšnių, medžių arba kitų objektų, kurie gali trukdyti matomumui. Šalia jų gali būti vaikų.

Variklio sauga



ĮSPĖJIMAS

Norint saugiai naudoti sniego valytuvą, reikia tinkamai rūpintis ir techniškai prižiūrėti jo variklį. Jeigu nesivadovausite šiame vadove pateiktais nurodymais dėl saugos, galite žūti arba sunkiai susižeisti.

- Prieš užvesdami variklį, atleiskite visas sankabas ir įjunkite neutralią pavarą.
- Prieš pradėdami valyti sniegą, leiskite varikliui prisitaikyti prie lauko temperatūros.
- Agregatams su elektriniais varikliais arba elektra užvedamais varikliais, naudokite ilginimo laidus ir kištukinius lizdus, pagal gamintojo nurodymus.
- Visuose sniego valytuvuose, kuriuose įrengti elektra varomi varikliai arba elektra užvedami varikliai, naudokite įžemintą, trijų vijų elektros kištuką.



ĮSPĖJIMAS

Atatrankos pavojus

Greitas starterio laido įtraukimas (atatranka) patrauks jūsų ranką link variklio greičiau, nei jūs galėsite jį paleisti. Dėl to gali būti sulaužyti, įskelti kaulai, gali atsirasti sumušimų arba sausgyslių patempimų.

Užvesdami variklį, lėtai traukite starterio laidą tol, kol pajusite pasipriešinimą, tuomet staigiai truktelėkite, kad išvengtumėte atatrankos.

Anglies monoksidas



ĮSPĖJIMAS

Variklis skleidžia anglies monoksidą – bekvapę, bespalvę, nuodingą dujas.

Kvėpuojant anglies monoksido dujomis, gali kilti pykinimas, nualpimas arba mirtis.

- Užveskite ir naudokite variklį lauke.
- Niekuoomet neužveskite variklio uždaroje patalpoje, net jeigu jos durys ar langai yra atidaryti.

Uždegimo šaltinis



ĮSPĖJIMAS

Užvedant variklį, kyla kibirkščiavimas.

Kibirkštis gali uždegti netoliese esančius degius garus arba dujas.

Gali įvykti sproginimas ir kilti gaisras.

- Jeigu šalia yra gamtinių arba suskystintųjų dujų nuotėkis, neužveskite variklio.
- Nesuslėkite užvedimui skirtų skysčių, nes jų garai yra degūs.

Karšti paviršiai



ĮSPĖJIMAS

Varikliui veikiant, išskiriama šiluma. Variklio dalys, ypač duslintuvas, labai įkaista.

Nesilaikant šių nurodymų dėl saugos, prisilietus, galima smarkiai nudegti.

- Niekada nelieskite įkaitusio variklio arba duslintuvo. Prieš liedsdami duslintuvą, variklio cilindrą ir rotoriaus briaunas, palaukite, kol šios dalys atvės.
- Nuvalykite purvą aplink duslintuvą ir cilindrą.
- Prieš pradėdami naudoti įrenginį miškingose, žolėtose arba krūmingose vietose, sumontuokite ir techniškai prižiūrėkite apsaugą nuo kibirkščių, laikydamiesi tinkamos darbų eigos.
- **JAV modeliai:** Šio variklio negalima naudoti šalia arba ant neapdirbto miško, krūmynų ar žolės paviršių, jei variklio išmetimo sistemoje neįrengtas kibirkščių stabdiklis, atitinkantis galiojančius vietas arba valstijų įstatymus, nes tai prieštarauja Kalifornijos valstybinių išteklių kodekso 4442 skyriuje išdėstytoms nuostatomis (angl. California Public Resource Code Section 4442). Kitose valstijose gali galioti panašūs įstatymai.

Techninė priežiūra ir įrenginio saugojimas



ĮSPĖJIMAS

Siekiant užtikrinti saugų darbą ir eksploatavimą, šis sniego valytuvus turi būti tinkamai techniškai prižiūrimas. Jeigu nesivadovausite šiame vadove pateiktais nurodymais dėl saugos, galite žūti arba sunkiai susižeisti.

- Atlikdami bet kokius sniego valytuvo techninės priežiūros arba remonto darbus, IŠJUNKITE variklį, palaukite, kol judamosios dalys sustos ir ištraukite variklio užvedimo raktelį, kad kas nors netyčia neužvestų variklio.
- Norėdami užtikrinti saugią sniego valytuvo darbinę būklę, dažnai patikrinkite nukerpamus ir kitus varžtus, ar jie tinkamai užveržti.
- Veržlės ir varžtai turi būti tvirtai užveržti, sniego valytuvus turi būti geros būklės.
- Niekada negadinkite apsauginių prietaisų. Reguliariai patikrinkite, ar jie tinkamai veikia ir, jeigu jie tinkamai neveikia, atlikite būtinus remonto darbus.
- Sudedamosios dalys gali susidėvėti, sugesti, jos gali būti apgadintos. Dažnai tikrinkite sudedamąsias dalis ir, jeigu reikia, pakeiskite jas rekomenduojamomis dalimis.

- Dažnai tikrinkite valdymo svirčių veikimą. Pareguliuokite ir, jeigu reikia, atlikite techninį aptarnavimą.
- Atlikdami remonto darbus, naudokite tik gamyklos patvirtintas arba joms lygiavertes atsargines dalis.
- Atlikdami bet kokius nustatymo ir reguliavimo darbus, visada vadovaukitės gamykline technine specifikacija.
- Kapitalinį techninį aptarnavimą ir remontą reikėtų patikėti tik įgaliotiems techninio aptarnavimo centrams.
- Naudokite tik gamintojo patvirtintus arba juos atitinkančius papildomus įtaisus ir priedus (pavyzdžiui, ratų balastus, atsvarus arba vairuotojo kabinas).
- Niekada nebandykite atlikti jokių reguliavimo darbų, kai variklis veikia (išskyrus tuos atvejus, kai tai konkrečiai rekomenduoja gamintojas).
- Jeigu sniego valytuvą ketinate saugoti ilgesnį laiką tarpą, svarbias detales apie ilgalaikį saugojimą rasite naudojimo instrukcijoje.

Saugos ženklai

Prieš pradėdami naudoti šį įrenginį, perskaitykite visus ant jo esančius saugos ženklus. Šie perspėjimai ir įspėjimai skirti jūsų saugumui užtikrinti. Norėdami išvengti susižeidimo arba žalos įrenginiui, perpraskite ir vadovaukitės visais saugos ženklais.



ĮSPĖJIMAS

Jeigu bet kurie saugos ženklai nusidėvėtų arba būtų pažeisti ir taptų neįskaitomi, užsisakykite iš vietos atstovo naujus lipdukus.

A	Sniego išmetimo latako keliamo pavojaus ženklas	
B	Sraigto keliamo pavojaus ženklas	

Saugos sistemų patikrinimai

Kaip nuspręsti, kurį bandymą atlikti

Modeliai su „Free-Hand™“ valdikliu: Įjungus traukos valdiklį (kairėje) ir sraigto valdiklį (dešinėje), funkcija „Free Hand“ leidžia operatoriui atleisti sraigto valdymo svirtį, kad sraigto valdiklis liktų įjungtas tol, kol nebus atleistas traukos valdiklis. Modeliuose su funkcija „Free Hand“ prietaisų skyde yra piktograma, parodyta pav. 2

Modeliai be „Free-Hand™“ valdiklio: Įrenginiuose be funkcijos „Free Hand“, sraigto ir traukos valdikliai veikia atskirai, o prietaisų skyde „Free Hand“ piktogramos nėra.

Pasirinkite savo įrenginiui tinkamus saugos sistemų patikrinimus.

Saugos sistemos patikrinimas (įrenginiuose be „Free Hand“ valdiklio)



ĮSPĖJIMAS



Amputacijos pavojus

Šiame sniego valytuve įrengtos kelios mechaninės saugos sistemos, kurios užtikrina operatoriaus saugą naudojant šį įrenginį. Reguliariai tikrinkite šių sistemų veikimą, atlikdami toliau nurodytus saugos sistemų patikrinimus. Jeigu įrenginys veikia ne taip, kaip aprašyta, NENAUDOKITE jo. Tuoj pat pasikonsultuokite su savo įgaliuotąju techninio aptarnavimo atstovu.

1 bandymas – sraigto/rotoriaus kontrolė

Varikliui veikiant:

- Paspauskite sraigto valdymo svirtį. (Sraigtas/rotorius turi sukstis)
- Atleiskite sraigto valdymo svirtį. (Sraigtas/rotorius privalo sustoti per 5 sekundes)

2 bandymas – pavaros mechanizmo kontrolė

Varikliui veikiant, nustačius 1-ą greičio pavarą:

- Paspauskite traukos valdymo svirtį. (Įrenginys turi pajudėti pirmyn)
- Atleiskite greičio valdymo svirtį. (Įrenginys privalo sustoti)

Saugos sistemos patikrinimas (įrenginiuose su „Free Hand“ valdikliu)



ĮSPĖJIMAS



Amputacijos pavojus

Šiame sniego valytuve įrengtos kelios mechaninės saugos sistemos, kurios užtikrina operatoriaus saugą naudojant šį įrenginį. Reguliariai tikrinkite šių sistemų veikimą, atlikdami toliau nurodytus saugos sistemų patikrinimus. Jeigu įrenginys veikia ne taip, kaip aprašyta, NENAUDOKITE jo. Tuoj pat pasikonsultuokite su savo įgaliuotąju techninio aptarnavimo atstovu.

1 bandymas – sraigto/rotoriaus kontrolė

Varikliui veikiant:

- Paspauskite sraigto valdymo svirtį. (Sraigtas/rotorius turi sukstis)
- Atleiskite sraigto valdymo svirtį. (Sraigtas/rotorius privalo sustoti per 5 sekundes)

2 bandymas – pavaros mechanizmo kontrolė

Varikliui veikiant, nustačius 1-ą greičio pavarą:

- Paspauskite traukos valdymo svirtį. (Įrenginys turi pajudėti pirmyn)
- Atleiskite greičio valdymo svirtį. (Įrenginys privalo sustoti)

3 bandymas – „Free Hand“ valdiklis

Varikliui veikiant:

- Įjunkite sraigto ir traukos valdymo svirtis, paskui atleiskite sraigto valdymo svirtį. (Abu valdikliai turi likti įjungti)
- Paskui atleiskite traukos valdymo svirtį. (Abu valdikliai turi išsijungti)

Funkcijos ir valdikliai

Variklio funkcijos ir valdikliai

Apie variklio funkcijas ir valdiklius skaitykite variklio naudojimo instrukcijoje.

Sniego valytuvo funkcijos ir valdikliai

Išdėstymas	Piktograma	Aprašymas
A		Sraigto valdymo svirtis - naudokite sraigtiui ir rotoriumi įjungti bei išjungti. Norėdami įjungti, spauskite žemyn. Norėdami išjungti, atleiskite.

Išdėstymas	Piktograma	Aprašymas
B		Greičio pasirinkimo svirtis – leidžia operatoriui naudoti vieną iš penkių priekinės eigos ir dvi atbulinės eigos pavaras. Norėdami perjungti greitį, pastumkite greičio pasirinkimo svirtį į norimą padėtį. PASTABA: Nestumkite greičio pasirinkimo svirties, kai traukos valdiklis yra įjungtas. Nesilaikant šio nurodymo, galima smarkiai sugadinti pavarų sistemą.
C		Sniego išmetimo latakų pasukimo rankena – prietaisų skyde (jeigu įrengta) - naudojama pasukti sniego išmetimo lataką į kairę arba dešinę.
D		Sniego išmetimo latakų pasukimo rankena – kairėje pusėje esanti rankena (jeigu įrengta) - naudojama pasukti sniego išmetimo lataką į kairę arba dešinę.
E		Sniego išmetimo latakų pasukimo jungiklis – elektrinis (jeigu įrengtas) - naudojama pasukti sniego išmetimo lataką į kairę arba dešinę.
F		Valdiklis „Free Hand™“ – įjungus traukos valdiklį (kairėje) ir sraigto valdiklį (dešinėje), operatorius gali atleisti sraigto valdymo svirtį, kad galėtų valdyti kitus valdiklius.
G		Traukos valdymo svirtis - naudojama varyti sniego valytuvą pirmyn arba atgal. Norėdami įjungti, paspauskite, norėdami išjungti – atleiskite. Taip pat žr. „Free-Hand“ valdiklis“.
H		Sniego išmetimo latakų kreiptuvo valdymo svirtis – prietaisų skyde (jeigu įrengta) – naudojama keisti kreiptuvo kampą (aukštyn arba žemyn)
I		Sniego išmetimo latakų kreiptuvo valdymo svirtis – mechaninė (jeigu įrengta) – naudojama keisti kreiptuvo kampą (aukštyn arba žemyn)
J		Sniego išmetimo latakų kreiptuvo valdymo svirtis – elektrinė (jeigu įrengta) – naudojama keisti kreiptuvo kampą (aukštyn arba žemyn)
K		Traukos valdiklis „Easy Turn™“ – įjungtas, leidžia operatoriui atleisti vieną varantį ratą, tačiau palikti dešinįjį ratą varomą, kad būtų lengva pasukti.
L		Rankenų pašildymo jungiklis – naudojamas rankenos šildyti (galimos nuostatos: didelis, išjungtas, mažas).
M	-	Valymo įrankis - naudojamas šalinti sniegą ir nešvarumus iš sniego išmetimo latakų bei sraigto korpuso.
N	-	Kreipiamosios trinkelės – naudojamos nustatyti sraigto korpuso prošvaisą.

- Elektra užvedamuose modeliuose, prieš pradėdami naudoti, atjunkite ilginimo laidą.
- Prieš užvesdami variklį, būtinai patikrinkite alyvos lygį. Apie remokenduojamas alyvas žr. variklio naudojimo instrukciją.

Sniego valytuvo naudojimas

PAVOJUS

Amputacijos pavojus

Sniego išmetimo latakė yra besisukantis rotorius sniegui išmesti. Rotorius gali greitai pagriebti pirštus. Niekada nevalykite ir neatkiškite išmetimo latakė rankomis. Visuomet naudokite valymo įrankį.

Nesilaikant šių nurodymų dėl saugos, tai gali baigtis traumuojančia amputacija arba sunkomis plėštinėmis žaizdomis.

Dažniausia su sniego valytuvais susijusi sužalojimo priežastis – rankos prilietimas prie besisukančios sparnuotės, esančios išmetimo latakė viduje. Niekada nevalykite išmetimo latakė rankomis.

Norėdami saugiai išvalyti užsikimšusį sniego išmetimo lataką, atlikite šiuos veiksmus:

1. IŠJUNKITE variklį.
2. Palaukite 10 sekundžių, kad sparnuotės mentės sustotų sukitis.
3. Valykite valymo įrankiu, ne rankomis.

PAVOJUS

Nuodingų dujų pavojus

Variklis skleidžia anglies monoksidą – bekvapės, bespalvės, nuodingas dujas. Kvėpuojant anglies monoksido dujomis, gali kilti pykinimas, nualpimas arba mirtis.

- Užveskite ir naudokite variklį lauke.
- Niekomet neužveskite variklio uždaroje patalpoje, net jeigu jos durys ar langai yra atidaryti.

ĮSPĖJIMAS

Sviėdžiamų objektų keliamas pavojus

Ši mašina gali svaidyti objektus, kurie gali sužeisti šalia esantiems žmonėms arba padaryti žalos pastatams.

Įsitinkinkite, kad darbo vietoje nebūtų kitų žmonių. Niekomet nenukreipkite išmetimo latakė tiesiai į kokį nors žmogų, pastatus arba automobilius.

1. Užveskite variklį. Informacijos apie variklį rasite variklio naudojimo instrukcijoje.
2. Pasukite sniego išmetimo latakų pasukimo rankeną (C arba D, 3pav.) arba naudokite sniego išmetimo latakų pasukimo jungiklį (E) ir nustatykite sniego išmetimo latakų kryptį.
3. **Modeliai su mechaniniu kreiptuvo reguliavimu:** Atlaisvinkite sparnuotąją veržlę, tvirtinančią sniego išmetimo latakų kreiptuvą (I). Norėdami, kad sniegas būtų išmetamas toliau, kreiptuvą pakelkite. Nustatykite kreiptuvą norimoje padėtyje ir užveržkite sparnuotąją veržlę.

Modeliai su prietaisų skyde esančia kreiptuvo valdymo svirtimi: Naudodami kreiptuvo valdymo svirtį (H), pakelkite arba nuleiskite kreiptuvą. Norėdami, kad sniegas būtų išmetamas toliau, kreiptuvą pakelkite.

Modeliuose su elektriniu kreiptuvo valdikliu: naudodami kreiptuvo valdymo jungiklį (J), pakelkite arba nuleiskite kreiptuvą. Norėdami, kad sniegas būtų išmetamas toliau, kreiptuvą pakelkite.

4. Naudokite greičio pasirinkimo svirtį (B), kad pasirinktumėte priekinės arba atbulinės eigos pavarą. Valydami šlapia, sunkų sniegą, pasirinkite žemesnes pavaras. Valydami lengvą, purų sniegą arba įrenginį transportuodami, pasirinkite aukštesnes pavaras.

PASTABA: Visuomet nustatykite variklio apsakas į padėtį GREITAI (visas droseliavimas).

5. Iki galo nuspauškite sraigto valdymo svirtį (A), kad sraigtas pradėtų sukintis. Norėdami sraigat sustabdyti, atleiskite svirtį.
6. Iki galo nuspauškite ir laikykite nuspaudę traukos valdymo/„Free Hand“ svirtį (F/G), kad įjungtumėte traukos pavarą ir sniego valytuvą pajudėtų. Norėdami sustabdyti, atleiskite svirtį.

„Naudojimas“

Prieš pradėdami naudoti sniego valytuvą

ĮSPĖJIMAS

Prieš eksploatuodami mašiną, perskaitykite naudojimo instrukciją. Aplaizdžiai naudojama, ši mašina gali būti pavojinga.

- Niekomet nenaudokite sniego valytuvo, jeigu ant jo tinkamai nesumontuotos visi apsauginiai dangčiai ir skydai.
- Pasitraukdami iš darbo padėties, visuomet išjunkite variklį.
- Prieš atidarydami rotorius korpusą arba sniego išmetimo lataką ir prieš atlikdami remonto arba reguliavimo darbus, ištraukite užvedimo raktelį.
- Palikdami mašiną, ištraukite raktelį.
- Norint sumažinti gaisro pavojų, mašina turi būti švari, neaptaškyta degalais, alyva ir purvu.

PASTABA: Prieš perjungdami greičio nuostatas, visuomet atleiskite traukos valdymo svirtį.

7. Nuspaudus abi – ir sraigto (A), ir traukos valdymo (F) svirtis, įjungiamas „Free Hand“ valdiklis. Jis suteikia jums galimybę atleisti sraigto valdymo svirtį (A), kad galima būtų naudoti kitus valdikius. Sraigtas suksis tol, kol nebus atleista traukos svirtis/„Free Hand“ valdymo svirtis.
8. Jeigu norite, naudokite rankenų šildytuvo jungiklį (L) išjungtai rankenų šildymo funkcijai įjungti.

Sniego valytuvo sustabdymas

1. Atleiskite sraigto valdymo svirtį (A, 3pav.).
2. Atleiskite traukos valdymo svirtį (F).
3. Išjunkite variklį. Informacijos apie variklį rasite variklio naudojimo instrukcijoje.

„Easy Turn™“ traukos valdiklis (jeigu jis įrengtas)

Jeigu naudodami sniego valytuvą norite lengvai pasukti, suspauskite „Easy Turn“ traukos valdymo svirtį (žr. 4pav.).

PASTABA: Kai aprova didelė, suaktyvinti „Easy Turn“ sunkiau. Suaktyvinkite svirtį prieš pradėdami posūkį.

Įjungus „Easy Turn“ traukos valdymo svirtį, atleidžiamas vienas iš traukos ratų, tačiau visos ratas gali toliau likti varomas. Atleidus „Easy Turn“ traukos valdymo svirtį, automatiškai įjungiamas visa abiejų varomųjų ratų trauka (žr. 5pav.).

Ratų atjungimo – fiksavimo rankenėlė (jeigu įrengta)

Kai kuriuose modeliuose įrengta varančiųjų ratų atjungimo funkcija, kuri leidžia atjungti vieną iš varančiųjų ratų, kad įrenginį su išjungtu varikliu būtų lengviau transportuoti.

Modeliai su traukos fiksavimo rankenėle: Ratus su traukos fiksavimo rankenėle (A, 6pav.) galima visiškai atjungti, traukiant rankenėlę atokiai nuo rato, kol fiksavimo kaištis atsijungia nuo rato. Paskui pasukite rankenėlę, kad kaištis vėl neužfiksuotų rato. Norėdami varančiuosius ratus vėl prijungti, atlikite veiksmus atvirkščia eilės tvarka.

Ratų atjungimo – fiksavimo kaiščiai (jeigu įrengti)

Ratus, kuriuose yra traukos fiksavimo kaištis (A, 7pav.) galima visiškai atjungti, ištraukiant kaištį ir įkišant jį į išorinės ašies skylę. Norėdami varančiuosius ratus vėl prijungti, atlikite veiksmus atvirkščia eilės tvarka.

Kreiptuvo reguliavimas

A. Mechaninis kreiptuvo valdiklis (jeigu jis įrengtas)

Atlaisvinkite kreiptuvo rankenėlę (A, 8pav.), nustatykite kreiptuvą į norimą padėtį, tada užtvirtinkite, priverždami rankenėlę. Norėdami, kad sniegas būtų išmetamas toliau, kreiptuvą pakelkite.

B. Elektra valdomas kreiptuvo valdiklis (jeigu jis įrengtas)

Varikliui veikiant, paspauskite bet kurią kreiptuvo valdymo jungiklio pusę (B, 8pav.), kad kreiptuvas būtų pakeltas arba nuleistas. Norėdami, kad sniegas būtų išmetamas toliau, kreiptuvą pakelkite.

C. Prietaisų skyde esantis kreiptuvo valdiklis (jeigu jis įrengtas)

Stumkite kreiptuvo valdymo svirtį (C 8pav.) pirmyn arba atgal, kad kreiptuvas būtų pakeltas arba nuleistas. Norėdami, kad sniegas būtų išmetamas toliau, kreiptuvą pakelkite.

Sniego išmetimo latakų pasukimo reguliavimas

A. Elektra valdomas sniego išmetimo latakų pasukimo valdiklis (jeigu jis įrengtas)

Varikliui veikiant, paspauskite bet kurią kreiptuvo valdymo jungiklio pusę (A, 9pav.), kad kreiptuvas būtų pasuktas kairėn arba dešinėn.

B. Prietaisų skyde esantis sniego išmetimo latakų pasukimo valdiklis (jeigu jis įrengtas)

Nustatykite prietaisų skyde esančią sniego išmetimo latakų pasukimo rankeną (B, 9pav.). Sukite rankeną, norėdami pasukti sniego išmetimo lataką.



C. Kairėje pusėje esantis sniego išmetimo latakų pasukimo valdiklis (jeigu jis įrengtas)

Raskite kairėje pusėje esančią sniego išmetimo latakų pasukimo rankeną (C, 9pav.); sukdami šią rankeną, nustatykite sniego išmetimo latakų kryptį.

Degalų bako pildymas

Informacijos apie rekomenduojamus degalus ir apie tai, kaip pildyti degalų baką, rasite variklio naudojimo instrukcijoje.

Užkimšto sniego išmetimo latakų valymas



PAVOJUS

Amputacijos pavojus

Sniego išmetimo latakų yra besisukantis rotorius sniegui išmesti. Rotorius gali greitai pagriebti pirštus. Niekada nevalykite ir neatkiškite išmetimo latakų rankomis. Visuomet naudokite valymo įrankį.

Nesilaikant šių nurodymų dėl saugos, tai gali baigtis traumuojančia amputacija arba sunkomis plėštinėmis žaizdomis.



Dažniausia su sniego valytuvais susijusi sužalojimo priežastis – rankos prielietimas prie besisukančios sparnuotės, esančios išmetimo latakų viduje. Niekada nevalykite išmetimo latakų rankomis.

Norėdami saugiai išvalyti užsikimšusį sniego išmetimo lataką, atlikite šiuos veiksmus:

1. IŠJUNKITE variklį.
2. Palaukite 10 sekundžių, kad sparnuotės mentės sustotų sukis.
3. Valykite valymo įrankiu, ne rankomis.

Valymo įrankis (A, 10) pateikiamas su įrenginiu.

Kreipiamosios trinkelės aukščio reguliavimas





PAVOJUS

Amputacijos pavojus

Sniego išmetimo latakų yra besisukantis rotorius sniegui išmesti. Pirštai gali būti greitai pagriebti: tai gali baigtis traumuojančia amputacija arba sunkomis plėštinėmis žaizdomis. Dažniausia su sniego valytuvais susijusi sužalojimo priežastis – rankos prielietimas prie besisukančios sparnuotės, esančios išmetimo latakų viduje.

Prieš atlikdami bet kokius techninės priežiūros arba remonto darbus, IŠJUNKITE variklį, palaukite, kol judamosios dalys sustos ir ištraukite variklio užvedimo raktelį.



ĮSPĖJIMAS

Sviedžiamų objektų keliamas pavojus

Rotoriaus užkliudyti daiktai, pavyzdžiui, žvyras, akmenys arba kitos šiukšlės, gali būti sviedžiami pakankama jėga, kad sužeistų žmogų, padarytų žalos turtui arba apgadinotų sniego valytuvą.

Kreipiamąsias trinkelės būtinai nustatykite tinkamame aukštyje, kad būtų užtikrinta valomai vietai tinkama prošvaista.

Šiame sniego valytuve yra įrengtos dvi aukščio reguliavimo trinkelės, pritvirtintos prie išorinės sraigto korpuso dalies. Jos pakelia sniego valytuvo priekį.

Valydami sniegą nuo kieto paviršiaus, pavyzdžiui, kelio ar grindinio, nustatykite trinkelės aukštį, kad sniego valytuvo priekis nusileistų.

Valydami sniegą nuo akmenuotos arba nelygios konstrukcijos, pakelkite sniego valytuvo priekį, nuleisdami trinkelės žemyn. Taip sraigčiai negalės pagriebti ir svaityti akmenų bei kitų šiukšlių.

1. Nustatykite, kokią prošvaisą norite palikti tarp grandiklio juostos sraigto korpuso apačioje ir žemės. Jeigu valote žvyruotą paviršų, reikia palikti pakankamą prošvaisą, kad įrenginys nesurinktų akmenų.



- Po grandiklio juosta pakiškite blokelį, kurio storis prilygsta norimai prošvaisai.
- Atlaisvinkite kreipiamųjų trinkelėlių tvirtinimo veržles (A, 11 pav.) ir stumkite kreipiamąją trinkelę (B) žemyn tol, kol ji palies žemę. Vėl priveržkite montavimo veržles.
- Nustatykite kreipiamąją trinkelę kitoje pusėje tokiame pat aukštyje.

Saugojimas ne sezono metu

Jeigu žiemos sezonui pasibaigus įrenginys bus nenaudojamas trisdešimt (30) dienų arba ilgiau, rekomenduojama atlikti toliau nurodytus veiksmus, kad jis būtų paruoštas saugojimui. Jeigu įrenginį ketinate saugoti ilgesnį laiko tarpą, svarbias detales apie ilgalaikį saugojimą rasite naudojimo instrukcijoje.

Informacijos apie variklio saugojimą rasite variklio naudojimo instrukcijoje.

PASTABA: *Degalai privalo būti išleisti arba apdoroti, kad saugojimo metu bake, filtrė, žarnoje ir karbiuratoriuje nesusidarytų klįjimų nuosėdų.*

ĮSPĖJIMAS

Gaisro ir sprogdimo pavojus

Benzinas yra nepaprastai degus, o jo garai - sprogūs. Degalų gali pasiekti uždegimo šaltinį bei sukelti sprogdimą ir (arba) gaisrą.

Būkite atsargūs, tvarkydami benzina. Niekada nelaikykite įrenginio su degalų bake esančiais degalais patalpoje arba prastai vėdinamoje uždaroje vietoje, kur degalų garai galėtų pasiekti atvirą liepsną, kibirkštis arba degančias kontrolines lemputes, pavyzdžiui, krosnelės, vandens šildytuvo, drabužių džiovintuvo ir pan.

- Kruopščiai nuvalykite įrenginį.
- Patepkite tepalu visus tepimo taškus (žr. *techninės priežiūros* skyrių).
- Patikrinkite, ar tvirtai priveržtos visos veržlės, varžtai ir sraigčiai. Apžiūrėkite visas matomas dalis, ar jos nėra pažeistos, sulūžusios ar nusidėvėję. Prireikus keiskite.
- Pataisykite visus surūdijusius ar nusilupusius paviršius; prieš dažydami, truputį pašlifluokite juos.
- Padenkite neapsaugotas sniego valytuvo korpuso, sraigto ir rotoriaus metalines dalis nuo rūdžių apsaugančia priemone.
- Jeigu įmanoma, laikykite įrenginį patalpoje ir uždenkite jį, kad jis būtų apsaugotas nuo dulkių ir purvo.
- Jeigu mašiną turite sandėliuoti lauke, uždenkite ją sunkiu brezentu.

Norėdami paruošti naudojimui:

- Į degalų baką pripilkite švarių degalų.
- Patikrinkite, ar tvirtai priveržti visi varžtai ir veržlės.
- Patikrinkite, ar uždėtos visos apsaugos, skydai ir dangčiai.

Priežiūra

Techninės priežiūros planas



Prieš kiekvieną naudojimą
<ul style="list-style-type: none"> Patikrinkite variklio alyvos lygį Atlikite saugos sistemų patikrinimą
Kas 8 darbo valandas arba kasdien
<ul style="list-style-type: none"> Patikrinkite variklio alyvos lygį
Kas 25 darbo valandų arba kasmet
<ul style="list-style-type: none"> Patepkite valdymo svirties sujungimą Patepkite sraigto mechanizmą Patepkite sniego išmetimo latako pasukimo pavarą ir kreiptuvą Varymo mechanizmo šešiabriaunį veleną tepkite 5w-30 sintetine variklio alyva, o grandines – tepalu
Kas 50 darbo valandų arba kasmet
<ul style="list-style-type: none"> Patikrinkite duslintuvą ir kibirkščių stabdymo mechanizmą (jeigu jis įrengtas) Patikrinkite oro slėgį padangose

Variklio techninė priežiūra

Apie variklio techninės priežiūros planus ir darbus skaitykite variklio naudojimo instrukcijoje.

Valdymo svirties jungties tepimas

Patikrinkite „Free-Hand“ valdiklio veikimą (A, 12 pav.). Valdikliai turi veikti taip, kaip nurodyta skyriuje *Naudojimas*.

ĮSPĖJIMAS

Amputacijos pavojus

Norint saugiai naudoti įrenginį, atleidus valdiklius, jie būtinai turi išsijungti. Įrenginio jokiais būdais negalima naudoti, jei valdikliai veikia netinkamai. Žr. skyrių *Saugos sistemų patikrinimai*, kad patikrintumėte, ar jie veikia tinkamai.

Norėdami užtikrinti saugų darbą, tepkite „Free Hand“ valdiklio sujungimą, greičio pasirinkimo valdiklį ir „Easy Turn“/„Easy Steer“ valdiklius kas dešimt darbo valandų arba tada, kai reikia.

Sraigto mechanizmo tepimas

Patepkite sraigto pavarų dėžę

Sraigto pavarų dėžė yra patepta gamykloje ir jos papildomai tepti nereikia. Jeigu dėl kokios nors priežasties tepalas ištekėtų arba jeigu sraigto pavarų dėžė būtų remontuota, pripilkite tepalo „Lubriplate GR132“ arba jį atitinkančio tepalo. Reikia pripilti maks. 92 gramus (3--1/4 uncijos).

Kartą per metus ištraukite pildymo angos kamštį (A, 13 pav.) ir patikrinkite tepalo lygį. Jeigu matote tepalą, nepilkite jo daugiau. Jeigu tepalo nesimato, panaudokite ploną laidą vietoj lygio matuoklio, kad patikrintumėte, ar pavarų dėžėje yra tepalo.

Patepkite sraigto veleno montavimo dalis

Naudodami rankinį tepalo švirksną, tepkite sraigto veleno montavimo dalis (B, 13 pav.) kas dešimt (25) darbo valandas arba kartą per sezoną. Kiekvieną kartą pakeistus tvirtinimo vartą arba kaištį (C), PRIVALOMA patepti sraigto veleną.

Ruošdami įrenginį saugojimui arba keisdami tvirtinimo vartus arba kaiščius, ištraukite tvirtinimo vartus arba kaiščius (C), patepkite sraigto veleno montavimo dalis (B) ir kelis kartus pasukite sraigtus, kad tolygiai pasiskirstytų tepalas. Pabaigę, vėl sumontuokite tvirtinimo varžtus arba kaiščius.

Sniego išmetimo latako ir kreiptuvo tepimas

Sniego išmetimo latako pasukimo mechanizmą (14 pav.) tepkite tepalu, o kreiptuvo mechanizmą – automobilinio tipo alyva.

Ten, kur parodytas alyvos bakelis, tepkite variklio alyva. Ten, kur parodytas tepalo švirksnas, tepkite ličio tepalu.

Šešiakampio veleno ir grandinės tepimas (jeigu jis įrengtas)

Šešiabriaunį veleną ir varančiąsias grandines privaloma tepti pagal laiko grafiką, pateiktą *Techninės priežiūros lentelėje*. Norėdami atlikti šiuos techninės priežiūros darbus, kreipkitės į savo techninio aptarnavimo atstovą.

Traukos valdymo kabelio apžiūra

Kabeliai yra nustatyti gamykloje ir jų reguliuoti neturėtų prirėkti. Visgi, jeigu kabeliai būtų įtempti arba nukartų, juos reikės pareguliuoti. Norėdami atlikti šiuos reguliavimo darbus, kreipkitės į savo techninio aptarnavimo atstovą.

Traukos pavaros diržo reguliavimas

Traukos pavaros diržas yra nuolat įtemptas spyruokle ir jo reguliuoti nereikia. Jeigu traukos pavaros diržas praslysta, kreipkitės į įgaliotąjį atstovą.

Greičio valdymo trauklės reguliavimas

Jeigu greičio valdymo trauklę reikia pareguliuoti, kreipkitės į įgaliotąjį atstovą.

„Easy-Turn™“ kabelio reguliavimas (jeigu jis įrengtas)

Jeigu „Easy Turn“ kabelis įtemptas, suaktyvinus valdymo svirtį pavaros nebus išjungtos. Sureguliuokite kabelį laikydamiesi šios procedūros.

- Išjunkite variklį ir ištraukite užvedimo raktą.

2. Atlaisvinkite suspaudimo veržlę (A, 34 pav.).
3. Pasukite reguliavimo veržlę (B), kad kabelį pailgintumėte arba sutrumpintumėte. Kabelį reikia įtempti tiek, kad svirtis liktų be jokio laisvumo. Visgi jis neturi įjungti „Easy Turn“ funkcijos, kol nebus nuspausta valdymo svirtis.
4. Užveržkite suspaudimo veržlę (A).

Sraigto kabelio reguliavimas



ĮSPĖJIMAS

Amputacijos pavojus

Neįtempkite sraigto kabelio per daug, nes sraigto pavara gali būti įjungta nenuspaudus sraigto valdymo svirties.

Norėdami užtikrinti, kad kabelis nebūtų pernelyg įtemptas, vadovaukitės reguliavimo procedūra.

1. Atlaisvinus sraigto valdymo svirtį, kilpa (A, 16pav.) turi vos liesti svirtį (B), bet nekelti jos. Gali būti maks. 0,8 mm (1/32") tarpelis.
2. Norėdami pareguliuoti, atlaisvinkite veržlę (C), laikydami reguliavimo plokšteles (D) ir sukdami veržlę. Tuomet pasukite reguliavimo plokšteles ir laikykite reguliavimo varžtą (E). Reguliavimo varžtas yra varžtas su „Phillips“ tipo galvute ir jo galvutę galima laikyti įkišus į ją kryžminį atsuktuvą prosopyruoklę (F).
3. Laikykite reguliavimo plokšteles ir priveržkite veržlę.
4. Norėdami įsitikinti, kad sraigtas nepradeda sukintis tol, kol valdiklis nėra iki galo nuspaustas, atlikite *Saugos sistemos patikrinimus*. **Atleidus sraigto valdiklį, sraigtas privalo sustoti per 5 sekundes.**

Nustatykite, kuri tvirtinimo varžtų/kaiščių sistema įrengta jūsų įrenginyje

Žr. iliustruotą dalių sąrašą ir nuspręskite, ar jūsų įrenginyje naudojamas tvirtinimo varžtas, ar tvirtinimo varžtas su poveržle.



PAVOJUS

Amputacijos pavojus

Sniego išmetimo latakas yra besisukantis rotorius sniegui išmesti. Pirštai gali būti greitai pagriebti: tai gali baigtis traumuojančia amputacija arba sunkomis plėštinėmis žaizdomis. Dažniausia su sniego valytuvais susijusi sužalojimo priežastis – rankos prilietimas prie besisukančios sparnuotės, esančios išmetimo latakų viduje.

Prieš atlikdami bet kokius techninės priežiūros arba remonto darbus, IŠJUNKITE variklį, palaukite, kol judamosios dalys sustos ir ištraukite variklio užvedimo raktelį.

Tvirtinimo kaiščio keitimas

Sraigatai yra pritvirtinti prie sraigčių veleno specialiais tvirtinimo kaiščiais, kurie yra skirti sulūžti, jeigu sraigto korpuse užstrigtų koks nors daiktas. Naudokite tik gamyklos specifikacijas atinkančius arba jiems prilygstančius tvirtinimo kaiščius.

1. Išjunkite variklį ir palaukite, kol sustos visos judamosios dalys.
2. Ištraukite esamą tvirtinimo kaištį.
3. Patepkite sraigto tepimo dalis ir apskukite sraigatą, kad būtų pateptas sraigto velenas.
4. Sutapdinkite tvirtinimo kaiščio angas. Prakiškite naują tvirtinimo kaištį (A, 17pav.) pro sraigto veleną (C). Priveržkite fiksuojamuoju vielokaiščiu (B).

Tvirtinimo varžto keitimas

1. Išjunkite variklį ir palaukite, kol sustos visos judamosios dalys.
2. Ištraukite esamą tvirtinimo varžtą.
3. Patepkite sraigto tepimo vietas. Pasukite sraigatą, kad būtų pateptas visas sraigto velenas.
4. Sutapdinkite varžto angas. Prakiškite naują tvirtinimo varžtą (A, 19pav.) pro sraigto veleną (B). Užsukite antveržlę (C).

Tvirtinimo varžto ir poveržlės keitimas

Sraigatai yra pritvirtinti prie sraigčių veleno specialiais tvirtinimo varžtais, kurie yra skirti sulūžti, jeigu sraigto korpuse užstrigtų koks nors daiktas. Naudokite tik gamyklos specifikacijas atinkančius arba jiems prilygstančius tvirtinimo varžtus.

1. Išjunkite variklį ir palaukite, kol sustos visos judamosios dalys.
2. Ištraukite esamą tvirtinimo varžtą.
3. Patepkite sraigto tepimo vietas. Pasukite sraigatą, kad būtų pateptas visas sraigto velenas.
4. Sutapdinkite varžto ir poveržlės angas. Prakiškite naują tvirtinimo varžtą (A, 19pav.), poveržlę (B) pro sraigto veleną (C). Užsukite antveržlę (D).

Patikrinkite padangų oro slėgį

Privaloma reguliariai tikrinti oro slėgį padangose. Rekomenduojamas slėgio dydis priklauso nuo gamintojo. Nerašyta taisyklė: pripūskite padangas iki slėgio, nurodyto ant padangų šoninių sienelių „Max Inflation“ (maks. oro slėgis padangoje), bet jo neviršykite.

Trikčių šalinimas

Gedimų lokalizavimo lentelė

Atlikite patikrinimus arba remonto darbus kaip nurodyta trikčių šalinimo lentelėje.

Problema	Ieškoti	Atitaisymas
Atleidus dešiniąją valdymo svirtį, sraigtas nesustoje per 5 sekundes.	ĮJUNGTAS „Free Hand“ valdiklis (jeigu jis įrengtas).	Norėdami, kad sraigtas sustotų, atlaisvinkite ir sraigto valdymo valdiklio, ir „Free Hand“ valdiklio (jeigu jis įrengtas) svirtis.
	Išsiregulavęs sraigto pavaros diržas.	Kreipkitės į įgaliotąjį atstovą.
	Išsiregulavusi sraigto diržo kreipiamoji.	Kreipkitės į įgaliotąjį atstovą.
Neveikia sniego išmetimo latakas arba kreiptuvas (elektrinis).	Elektros gedimas.	Kreipkitės į įgaliotąjį atstovą.
Neveikia sniego išmetimo latakas arba kreiptuvas (nuotolinis-rankinis).	Išsiregulavęs sniego išmetimo latakas arba kreiptuvas, arba reikia patepti.	Pareguliuokite ir (arba) patepkite valdymo sujungimus.
Pavara nevaro sniego valytuvo esant mažam greičiui.	Išsireguliuo traukos valdiklis.	Kreipkitės į įgaliotąjį atstovą.

Problema	Ieškoti	Atitaisymas
Neužsiveda variklis.	Raktelis pasuktas į išjungimo padėtį OFF.	Pasukite raktelį į įjungimo padėtį ON.
	Nepavyksta užvesti šaltą variklį.	Du kartus paspauskite detonatoriaus mygtuką ir užveskite variklį.
	Degalų sulaikymo vožtuvas, jeigu jis įrengtas, yra UŽDARYMO padėtyje.	Nustatykite vožtuvą į ATIDARYMO padėtį.
	Baigėsi kuras.	Pripilkite degalų į baką.
	Droselinė sklendė uždaryta – šaltas variklis.	Atidarykite droselinę sklendę, nustatykite droselį į padėtį GREITAS.
	Variklis užlietas.	Nustatykite droselinę sklendę į padėtį ATIDARYTI/PALEISTI, pastumkite droselį į padėtį GREITAI ir užvesdinėkite variklį tol, kol jis užsives.
	Nėra kibirkštis.	Kreipkitės į įgaliotąjį atstovą.
Variklis sunkiai užsiveda arba prastai veikia.	Degaluose yra vandens arba degalai yra seni.	Ištuštinkite baką. (Išmeskite degalus įgaliotame pavojingų atliekų surinkimo punkte.) Į degalų baką pripilkite ŠVARIŲ degalų.
	Uždegimo žvakė yra sugedusi, apnešta arba nustatytas netinkamas tarpelis.	Kreipkitės į įgaliotąjį atstovą.
	Degalų bako dangtelio ventilacijos anga yra užkišta.	Išvalykite ventilacijos angą.
Pernelyg didelė vibracija.	Atsilaisvinę dalys arba pažeistas rotorius.	Tuoj pat išjunkite variklį. Priveržkite visas tvirtinimo dalis. Jeigu vibracija nesiliauja, atiduokite įrenginį įgaliotajam atstovui, kad pataisytų.
Atleidus traukos valdymo svirtį, sniego valytuvus nesustoja.	Išsireguliuo traukos valdiklis.	Kreipkitės į įgaliotąjį atstovą.
Grandiklio juosta nevalo kietų paviršių.	Netinkamai nustatytos kreipiamosios trinkelės ir grandiklio juosta.	Pakelkite arba nuleiskite kreipiamąsias trinkeles ir grandiklio juostą.
Įrenginys nejuda į priekį.	Atsilaisvinęs arba pažeistas pavaros diržas.	Pakeiskite pavaros diržą. Kreipkitės į įgaliotąjį atstovą.
	Netinkamai nustatytas traukos pavaros kabelis.	Kreipkitės į įgaliotąjį atstovą.
	Nusidėvėjusi arba apgadinta frikcinė pavana.	Pakeiskite frikcinę pavara. Kreipkitės į įgaliotąjį atstovą.
Įrenginys neišmeta sniego.	Atsilaisvinęs arba pažeistas sraigto pavaros diržas.	Kreipkitės į įgaliotąjį atstovą.
	Netinkamai nustatytas sraigto valdymo kabelis.	Pareguliuokite sraigto valdymo kabelį. Žr. šio vadovo skyrių „Techninė priežiūra“.
	Sulūžo tvirtinimo kaištis arba varžtas.	Pakeiskite tvirtinimo kaištį arba varžtą. Žr. šio vadovo skyrių <i>Techninė priežiūra</i> arba kreipkitės į įgaliotąjį atstovą.
	Užkimštas sniego išmetimo latakas.	Tuoj pat išjunkite variklį. Norėdami išvalyti užkimštą išmetimo lataką, visada naudokite valymo įrankį - nevalykite rankomis. Išvalykite sniego išmetimo lataką ir sraigto korpuso vidų. Žr. skyriuje <i>Oreparatoriaus sauga</i> pateiktą <i>Ispėjimą dėl sniego išmetimo latako</i> .
	Sraigte užstrigo pašalinis objektas.	Tuoj pat išjunkite variklį. Norėdami išvalyti užkimštą išmetimo lataką, visada naudokite valymo įrankį - nevalykite rankomis. Pašalinkite objektą iš sraigto. Žr. skyriuje „Oreparatoriaus sauga“ pateiktus ĮSPĖJIMUS.

Produkter som dekkes av denne håndboken

Følgende produkter dekkes av håndboken:

1695856, 1695994, 1695995, 1695996, 1695997, 1696009, 1696010, 1696011, 1696012, 1696053, 1696054, 1696055, 1696056, 1696061, 1696062, 1696063, 1696065, 1696066, 1696067, 1695996-01, 1695997-01, 1696011-01, 1696012-01, 1696055-00, 1696062-01, 1696199-00, 1696200-00, 1696201-00, 1696202-00, 1696203-00, 1696206-00, 1696207-00, 1696212-00, 1696220-00, 1696221-00, 1696222-00, 1696223-00, 1696224-00, 1696226-00, 1696227-00, 1696228-00, 1696229-00, 1696230-00, 1696253-00, 1696254-00, 1696255-00, 1696256-00, 1696257-00, 1696277-00, 1696278-00, 1696300-00, 1696301-00, 1696302-00

Innholdsfortegnelse :

Operatørens sikkerhet	76
Tester av sikkerhetssystemet	79
Funksjoner og styringsmekanismer	79
Bruk	80
Vedlikehold	82
Feilsøking	83

© 2012 Briggs & Stratton Corporation, Milwaukee, WI, USA. Alle rettigheter forbeholdt.

Bildene i dette dokumentet er representative, og er ment til å utfylle anvisningene som de illustrerer. Enheten du har kjøpt, kan variere fra bildene som vises. *VENSTRE* og *HØYRE* er sett fra operatørplassen.

Operatørens sikkerhet

Advarsel Koble fra sjakt



FARE

Fare for amputering

Utkastsjakten inneholder en roterende rotor for å kaste ut snøen. Fingrene kan fort fanges av rotoren. Du skal aldri tømme eller fjerne en tilstopping i utkastsjakten med hendene. Bruk alltid et rengjøringsverktøy.

Hvis du ikke følger disse sikkerhetsreglene, kan det føre til traumatisk amputasjon eller alvorlige vevskader.

Håndkontakt med den roterende rotoren inne i utkastingsjakten er den mest vanlige årsaken til skader forbundet med snøfresere. Bruk aldri hendene for å rydde opp i utkastsjakten.

Følg anvisningene nedenfor for å fjerne blokkeringen av en tilstoppet utkastsjakt på sikker måte:

1. Slå av motoren.
2. Vent i 10 sekunder for å være sikker på at rotorbladene har sluttet å bevege seg.
3. Bruk alltid et rengjøringsverktøy, aldri hendene dine.

Sikkerhetsadvarsler og signalord

Sikkerhetsadvarselssymboler  angir en fare for mulig, personskade. Et signalord (FARE, ADVARSEL eller FORSIKTIG) brukes sammen med varselssymboler for å angi farens skadegrad eller -nivå. Et faresymbol kan også brukes til å forklare typen av risiko. Signalordet MERK brukes til å gjøre oppmerksom på fremgangsmåter som ikke angår personskader.

 **FARE** angir en fare som, hvis den ikke unngås, vil føre til død eller alvorlige skader.

 **ADVARSEL** angir en fare som, hvis den ikke unngås, kan føre til død eller alvorlige skader.

 **FORSIKTIG** angir en fare som, hvis den ikke unngås, kan føre til mindre eller moderate skader.

MERK gjør oppmerksom på fremgangsmåter som ikke angår personskader.

Faresymboler for to-trinns snøfreser

Symbol	Betydning	Symbol	Betydning
	Sikkerhetsinformasjon om farer som kan føre til personskade.		Les og forstå brukerveiledningen før du bruker denne enheten.
	Fare for amputasjon – roterende rotor.		Les brukerveiledningen før du utfører service.
	Fare for amputasjon – roterende rotor.		Fare for amputasjon – roterende transportskrue.
	Fare for amputasjon – ikke ta på bevegelige deler.		Fare for utkastede gjenstander.
	Brannfare.		Eksplisjonsfare.
	Fare for støt.		Fare for giftige gasser.
	Fare for varme overflater.		Hørselverm anbefales for utstrakt bruk.
	Hold trygg avstand.		Ta ut nøkkelen før du utfører service.
	Hold unna barn.		Fare for tilbakeslag.

Generelle sikkerhetsadvarsler

Les håndboken



FARE

Denne snøfreseren er i stand til å amputere hender og føtter, og kaste gjenstander. Les og følg alle sikkerhetsreglene i denne bruksanvisningen. Hvis du ikke gjør det, kan det ha døden eller alvorlige skader til følge.



ADVARSEL

Les brukerveiledningen før du bruker denne maskinen. Denne maskinen kan være farlig hvis den brukes uten omtanke.

- Ta vare på denne bruksanvisningen for senere bruk.
- Bruk aldri snøfreseren uten alle vern, deksler, skjermmer eller annet sikkert sikkerhetsverneutstyr på plass og i funksjon.
- Stopp alltid motoren når du forlater førerposisjonen.
- Stopp motoren og ta ut nøkkelen før du fjerner en tilstopping i rotorhuset eller utkastsjakten, og før du foretar reparasjoner eller justeringer.
- Når du forlater maskinen, ta ut nøkkelen.
- Hold maskinen ren og fri for bensin-, oljesøl og avfall for å redusere brannrisikoen.



ADVARSEL

Les, forstå og følg alle instruksjoner på snøfreseren eller i manualen før du bruker denne enheten. Hvis du ikke følger sikkerhetsreglene i denne manualen, kan det føre til død eller alvorlige skader.

- Vær helt fortrolig med betjeningsinstrumentene og riktig bruk av snøfreseren.
- Forsikre deg om at du kan håndtere snøfreseren før du bruker den.
- Vit hvordan du stanser enheten og løser ut kontrollene raskt.
- La aldri noen bruke snøfreseren uten at de har fått skikkelig opplæring.

- Du skal alltid følge anvisningene i bruksanvisningen, hvis snøfreseren skal lagres over en lengre periode. Foreta vedlikehold og skift ut sikkerhets- og instruksjonsskilt dersom det er nødvendig.
- Prøv aldri å foreta større reparasjoner på snøfreseren uten at du har fått skikkelig opplæring. Uriktig service av snøfreseren kan føre til farlig bruk, skade på utstyret og at produsentens garanti mister gyldighet.

Bruks- og utstyrssikkerhet



ADVARSEL

Snøfreseren er bare så sikker som brukeren. Hvis den misbrukes, eller ikke vedlikeholdes riktig, kan det være farlig! Husk: Du er ansvarlig for både din egen sikkerhet, og for sikkerheten til de som er omkring deg.

- Hold bruksområdet tomt for alle personer, spesielt små barn og kjæledyr.
- Undersøk området der snøfreseren skal brukes nøye, og fjern alle dørmatter, sleder, brett, ledninger og andre fremmedlegemer.
- Ikke bruk snøfreseren uten å ha på deg skikkelig vintertøy.
- Bruk fottøy som gir godt fotfeste på glatte overflater. Vær forsiktig for å unngå å skli eller falle, spesielt når du arbeider med snøfreseren i revers.
- Bruk aldri snøfreseren uten god sikt eller lys.
- Koble fra transportskruen under transport.
- Vær alltid sikker på hvor du trækker, og hold et fast tak i håndtakene. Gå, løp aldri.
- Ikke fjern snøen på tvers av en skråning. Utvis ekstrem forsiktighet når du endrer retning i skråninger. Ikke prøv å rydde bratte bakker.
- Ikke overbelast maskinens kapasitet ved å forsøke å rydde snøen for hurtig.
- Bruk aldri snøfreseren ved høy transporthastighet eller på glatt underlag. Se bakover og vær forsiktig når du bruker snøfreseren i revers.
- Ikke bruk snøfreseren på overflater over bakkenivå som for eksempel hustak, garasjer, verandaer eller andre slike strukturer eller bygninger.
- Brukere må vurdere sin evne til å bruke utstyret på en måte som er trygg nok til å kunne beskytte seg selv og andre mot skader.
- Snøfreseren er bare ment til å fjerne snø. Ikke bruk snøfreseren for andre formål.
- Ikke kjør med passasjerer.
- Hvis du har truffet et fremmedlegeme, stans motoren, koble fra ledningen på elektriske motorer, kontroller snøfreseren nøye for å se om det er noen skader, og reparer skaden før du starter og bruker snøfreseren på nytt.
- Hvis snøfreseren vibrerer unormalt, stans motoren. Vibrasjon er vanligvis et varsel om problem. Kontakt en autorisert forhandler for reparasjon om nødvendig.
- Koble fra strømledningen etter at motoren starter for modeller utstyrt med elektriske startmotorer.
- Utvis ekstrem forsiktighet når du arbeider eller krysser grusveier, stier eller andre veier. Vær oppmerksom på skjulte farer eller trafikk.
- La maskinen gå noen minutter etter at du har ryddet snø for å forhindre fastfrysing av oppsamleren/rotoren.

Håndtering av drivstoff



ADVARSEL



Drivstoff og drivstoffdamp er ekstremt lett antennelig og eksplosivt. Håndter alltid drivstoff med ekstra forsiktighet.

Hvis du ikke følger disse sikkerhetsreglene, kan det føre til brann eller eksplosjon med alvorlige brannskader eller død som følge.

Når du fyller på drivstoff:

- Fyll aldri drivstoff på en motor som er i gang eller er varm.
- Slå motoren av og la avkjøles i minst 2 minutter før du fjerner drivstofftanklokket og fyller på drivstoff.
- Fyll drivstofftanken på utendørs eller i et godt ventilert rom.
- Fyll aldri beholdere inne i et kjøretøy, eller på en lastebil eller tilhenger med plastoverflate. Plasser alltid beholdere på bakken, borte fra kjøretøyet ditt, før du fyller.
- Når det er mulig, fjern bensindrevet utstyr fra lastebilen eller tilhengeren og fyll drivstoff når det står på bakken. Dersom det ikke er mulig, er det bedre å fylle slikt utstyr som står på en tilhenger ved hjelp av en bærbar beholder enn å fylle direkte fra munnstykket på en bensinbeholder.

- Hold munnstykket i kontakt med kanten av drivstofftanken eller beholderåpningen hele tiden til drivstoffyllingen er fullført. Ikke bruk utstyr som holder munnstykket åpent av seg selv.
- Sett bensinlokket riktig på, og la bensinsøl fordampe før du starter motoren.
- Ikke fyll en drivstofftank for full. Ikke fyll på mer enn til nederst i drivstofftankhalsen for å gjøre ekspansjon av bensin mulig.
- Hold drivstoffet unna fra gnister, åpne flammer, innretninger med pilotflamme, varme og andre antenningskilder.
- Kontroller drivstoffslanger, lokk og fester ofte for sprekker og lekkasjer. Skift ut om nødvendig.
- Bruk en godkjent drivstoffbeholder.
- Hvis drivstoffet renner over, vent til det fordampes før du starter motoren.
- Hvis du søler drivstoff på klærne, skift klær umiddelbart.

Når du starter motoren:

- Kontroller at tennpluggen, lydputten, drivstofftanklokket og luftfilteret (hvis utstyrt) er på plass og sikret.
- Ikke start motoren med fjernet tennplugg.
- Dersom det søles drivstoff, ikke prøv å starte motoren, men fjern snøfreseren fra stedet der det er sølt, og unngå å lage noen antenningskilde for drivstoffgassen er forsvunnet.
- Ikke pump motoren for mye. Følg anvisningene for motorstart i bruksanvisningen.
- Hvis motoren oversvømmes, sett choke (hvis utstyrt) til ÅPEN/KJØRE-posisjonen, flytt gasspedalen (hvis utstyrt) til HURTIG-posisjonen og dra til motoren starter.

Når du bruker utstyret:

- Ikke tipp snøfreseren så mye at drivstoffet kommer ut.
- Ikke choke forgasseren for å stoppe motoren.
- Kjør aldri motoren uten luftfiltersettet (hvis utstyrt) eller luftfilteret (hvis utstyrt).
- Hvis du taper olje fra toppen av oljefyllingsrøret, må drivstofftanken være tom ellers kan drivstoffet lekke ut og føre til brann eller eksplosjon.

Når utstyret transporteres:

- Transporter med TOM drivstofftank eller med drivstoffventilen skrudd AV.

Når du oppbevarer bensin eller utstyr med drivstoff på tanken:

- Bensin er meget lett antennelig og dampene er eksplosive. Gassene kan nå en tennkilde på avstand, og det kan oppstå en eksplosjon og/eller brann.
- Behandle bensin forsiktig. Du skal aldri oppbevare en enhet med drivstoff på tanken, innendørs eller i dårlig ventilerte rom, hvor drivstoffgassene kan nå en åpen flamme, gnist eller pilotflamme slik som finnes på ovner, varmtvannsbereidere eller klestørkere.
- Oppbevar på avstand fra ovn, komfyr, varmtvannsbereidere eller andre enheter som pilotflamme eller andre antenningskilder fordi disse kan antenne drivstoffdamp.

Bevegelige deler



FARE



Hold hender, føtter og klær unna roterende deler. Roterende deler kan komme i kontakt eller vikle seg inn i hender, føtter, klær eller tilbehør.

Hvis du ikke følger disse sikkerhetsreglene, kan det føre til traumatisk amputasjon eller alvorlige vevskader.

- Når du rengjør, reparerer eller inspiserer snøfreseren, kontroller at motoren er AV, motornøkkelen er tatt ut og at alle bevegelige deler er stanset.
- Ikke plasser hender eller føtter nær eller under roterende deler. Hold deg alltid unna utkasteråpningen.
- Bruk aldri snøfreseren uten skikkelige beskyttelser eller annet sikkerhetsutstyr på plass og i funksjon.
- La aldri snøfreseren stå uten oppsyn mens motoren kjører. Koble alltid fra transportskruen og trekraftstyringen, stans motoren og fjern nøklene.
- Hold alle løse klær bort fra fremsiden av snøfreseren og transportskruen. Skjerf, votter, løse tråder, løse klær og bukser kan raskt bli fanget i den roterende enheten med amputasjon som følge. Sett opp langt hår og ta av deg smykker.
- La maskinen gå noen minutter etter at du har ryddet snø for å forhindre fastfrysing av oppsamleren/rotoren.
- Slå av kraftoverføringen til oppsamler/rotor når snøfreseren transporteres eller ikke er i bruk.

Utkastede gjenstander



ADVARSEL

Gjenstander kan bli fanget opp av transportskruen og kastet ut av sjakten. Rett aldri utkastet av snø mot tilskuere, og la aldri noen være foran maskinen. Hvis du ikke følger disse sikkerhetsreglene, kan det føre til død eller alvorlige skader.

- Ha alltid på deg beskyttelsesbriller eller øyebeskyttelse under bruk eller når du gjør justeringer og reparasjoner for å beskytte øynene mot fremmede gjenstander som kan kastes ut av maskinen.
- Vær alltid oppmerksom på retningen hvor snøen kastes ut. I nærheten av fotgjengere, kjæledyr eller eiendommer kan disse bli skadet av gjenstander som kastes ut.
- Vær oppmerksom på miljøet når du bruker snøfreseren. Hvis du kjører over gjenstander som for eksempel grus, dørmatter, aviser, leketøy og steiner gjemt under snøen, kan disse bli kastet fra sjakten eller låse transportskruen.
- Utvis ekstrem forsiktighet når du arbeider på eller krysser grusveier, stier eller andre veier.
- Juster høyden på oppsamlingshuset for å unngå grus eller knust steinoverflate.
- Bruk aldri snøfreseren nær glassoverbygg, biler, vindusåpninger, lasteåpninger og lignende uten skikkelig justering av vinkelen på utkastsjakten.
- Bli kjent med området hvor du skal bruke snøfreseren. Marker hvor grensen til fortau og veien går.

Barn



ADVARSEL

Det kan skje tragiske ulykker dersom brukeren ikke er på vakt når det er barn i nærheten. Barn blir ofte tiltrukket av maskinen og snøfresingen. Stol aldri på at barna holder seg i ro der du så dem sist.

- Hold barn borte fra området under bruk. Barn blir ofte tiltrukket av utstyret. Vær oppmerksom på alle personer som er til stede.
- Vær på vakt og slå av enheten hvis barn kommer inn i området.
- La aldri barn bruke utstyret.
- Vær ekstra oppmerksom når du nærmer deg uoversiktlige hjørner, busker, trær eller andre gjenstander som kan hindre sikten. Barn kan være til stede.

Motorsikkerhet



ADVARSEL

Sikker bruk av snøfreseren krever riktig pleie og vedlikehold av motoren. Hvis du ikke følger sikkerhetsreglene i denne manualen, kan det føre til død eller alvorlige skader.

- Løs ut alle koblinger og skift til nøytral før start av motoren.
- La motoren og snøfreseren tilpasse seg til utendørstemperaturene før du begynner å rydde snø.
- Bruk forlengelsesledninger og stikkontakter som spesifisert av produsenten for alle enheter med elektriske fremdriftsmotorer eller elektrisk startmotor.
- Bruk et jordet støpsel for alle snøfreserne som er utstyrt med en elektrisk drivmotor eller elektrisk startmotor.



ADVARSEL

Fare for tilbakeslag

Hurtig tilbakevinding av startsnoren (tilbakeslag) trekker hånden og armen mot motoren hurtigere enn du kan slippe. Dette kan føre til brukne bein, frakturer, blåmerker og forstuing.

Når du starter motoren, trekk startsnoren sakte til du begynner å kjenne motstand, deretter trekker hardt til for å unngå tilbakeslag.

Karbonmonoksid



ADVARSEL

Motorer avgir karbonmonoksid, en luktfri, fargeløs og giftig gass.

Hvis du ånder inn karbonmonoksid, kan de føre til kvalme, besvimelse eller død.

- Start og kjør motoren utendørs.
- Ikke kjør motoren i et lukket rom, selv om dører og vinduer er åpne.

Tennkilder



ADVARSEL

Ved start av motoren oppstår det gnister.

Gnister kan antenne brennbare gasser i nærheten.

Dette kan føre til eksplosjon og brann.

- Hvis det finnes naturgass- eller flytgasslekkasje i området, skal du ikke starte motoren.
- Bruk ikke startvæsker under trykk, da dampen er antennelig.

Varme overflater



ADVARSEL

Når motoren går, produseres det varme. Motordeler, spesielt eksosporten, blir veldig varme.

Hvis du ikke følger disse sikkerhetsreglene, kan det føre til alvorlige brannskader ved berøring.

- Berør aldri en varm motor eller eksospotte. La eksospotte, motorsylinder og ribber avkjøles før de berøres.
- Fjern smuss fra eksospotte- og sylinderområdet.
- Installer og vedlikehold en gnistfanger før du bruker utstyret på skogdekket, gressbevakst eller krattbevakst område.
- **Amerikanske modeller:** Det er en overtredelse av California Public Resource Code Section 4442 å bruke eller kjøre motoren på eller i nærheten av områder som er skogdekket, dekket med kratt eller gress med mindre eksossystemet er utstyrt med en gnistfanger som oppfyller kravene i den lokale eller delstatsloven. Andre land eller føderale delstater har muligens lignende lover.

Vedlikehold og oppbevaring



ADVARSEL

Denne snøfreseren må vedlikeholdes riktig for å sikre sikker bruk og ytelse. Hvis du ikke følger sikkerhetsreglene i denne manualen, kan det føre til død eller alvorlige skader.



- Når du utfører vedlikehold eller reparasjoner på snøfreseren, slå motoren AV, vent til alle bevegelige deler er stanset og ta ut motornøkkelen for å forhindre at noen kan starte motoren utilsiktet.
- Kontroller skjærbolter og annen maskinvare med regelmessig mellomrom for å se om de sitter skikkelig på plass, for å være sikker på at snøfreseren er i trygg brukstilstand.
- Hold muttere og skruer på plass, og sørg for at snøfreseren er i god stand.
- Tukle aldri med sikkerhetsutstyret. Kontroller regelmessig at de fungerer skikkelig, og foreta nødvendige reparasjoner dersom de ikke fungerer som de skal.
- Komponentene kan utsettes for slitasje, skade og kvalitetsforringelse. Kontroller komponentene regelmessig og skift ut med produsentens anbefalte deler når det er nødvendig.
- Kontroller betjeningsinstrumentene regelmessig. Juster og gi service som påkrevd.
- Bruk kun fabrikkautoriserte reservedeler eller tilsvarende når du foretar reparasjoner.
- Følg alltid fabrikkspesifikasjonene for alle innstillinger og justeringer.
- Bare autoriserte serviceverksteder må brukes for større servicer og reparasjoner.
- Bruk bare tilkoblinger og tilbehør som er godkjent av snøfreserens produsent eller tilsvarende (f.eks. hjulbelastning, motvekter eller fører seter).
- Prøv aldri å gjøre noen justeringer når motoren er i gang (uten at det er spesifikt anbefalt av produsenten).
- Se alltid i brukerveiledningen for viktige opplysninger dersom snøfreseren skal lagres i en lengre periode.

Sikkerhetsmerker

Før du bruker enheten, les sikkerhetsmerkene. Forsikhetsvarslene og advarslene er satt på for din sikkerhet. Les og følg alle sikkerhetsmerkene for å forhindre personskader og skader på enheten.

**ADVARSEL**

Hvis sikkerhetsmerkene slites ut eller skades slik at de ikke kan leses, bestill nye merker fra den lokale forhandleren.

A	Faremerke på sjakt	
B	Faremerke på transportskrue	

Tester av sikkerhetssystemet

Avgjøre hvilken test jeg skal bruke

Modeller med Free-Hand™-kontroll: Etter aktivering av trekraftstyringen (venstre hånd) og transportskruestyringen (høyre hånd), gjør frihåndsstyringen det mulig for brukeren å slippe transportskruespaken og transportskruespaken å forbli innkoblet til trekraftstyringen slippes. Frihåndsstyringsmodeller har ikonsettet som vises på figur 2 på instrumentbordet.

Modeller uten frihåndsstyring: På enheter uten frihåndsstyring fungerer transportskrue- og trekraftstyringen uavhengig, og ikonsettet for frihåndsstyring finnes ikke på instrumentbordet.

Velg egnet sikkerhetssystemtest for din enhet.

Sikkerhetssystemtest (enheter uten frihåndsstyring)

**ADVARSEL****Fare for amputering**

Denne snøfreseren er utstyrt med flere mekaniske sikkerhetssystemer laget for å sikre operatøren under bruk av enheten. Kontroller regelmessig at disse systemene fungerer ved bruk av de oppførte sikkerhetssystemtestene. Hvis enheten ikke fungerer slik som beskrevet, IKKE bruk den. Kontakt autorisert forhandler for umiddelbar service.

Test 1 – kontroll av transportskrue/rotor

Når motoren er i gang:

- Trykk ned transportskruespaken. (Transportskruen/rotoren skal gå rundt.)
- Slipp transportskruespaken. (Transportskruen/rotoren må stanse innen 5 sekunder.)

Test 2 – kontroll av trekraftoverføring

Med med motoren i gang og kontrollspaken for hastighet i 1. gir:

- Trykk ned trekraftstyrespaken. (Enheden skal bevege seg fremover.)
- Slipp trekraftstyrespaken. (Enheden skal stanse.)

Sikkerhetssystemtest (enheter med frihåndsstyring)

**ADVARSEL****Fare for amputering**

Denne snøfreseren er utstyrt med flere mekaniske sikkerhetssystemer laget for å sikre operatøren under bruk av enheten. Kontroller regelmessig at disse systemene fungerer ved bruk av de oppførte sikkerhetssystemtestene. Hvis enheten ikke fungerer slik som beskrevet, IKKE bruk den. Kontakt autorisert forhandler for umiddelbar service.

Test 1 – kontroll av transportskrue/rotor

Når motoren er i gang:

- Trykk ned transportskruespaken. (Transportskruen/rotoren skal gå rundt.)
- Slipp transportskruespaken. (Transportskruen/rotoren må stanse innen 5 sekunder.)

Test 2 – kontroll av trekraftoverføring

Med med motoren i gang og kontrollspaken for hastighet i 1. gir:

- Trykk ned trekraftstyrespaken. (Enheden skal bevege seg fremover.)
- Slipp trekraftstyrespaken. (Enheden skal stanse.)

Test 3 – frihåndsstyring

Når motoren er i gang:





- Koble inn transportskrue- og trekraftstyrespaken, slipp deretter transportskruespaken. (Begge kontrollene skal forbli innkoblet.)
- Deretter slipper du trekraftstyrespaken. (Begge kontrollene skal frigjøres.)





Funksjoner og styringsmekanismer

Motorfunksjoner og styringsmekanismer

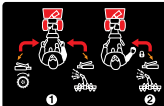
Se motorens brukerveiledning for motorfunksjoner og styringsmekanismer.





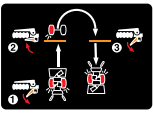
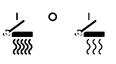

Funksjoner og styringsmekanismer på snøfreseren

Plassering	Ikon	Beskrivelse
A		Transportskruespak - Brukes til å koble til eller fra transportskruen og rotoren. Trykk ned for å koble til. Slipp for å koble fra.
B		Hastighetsspak - Tillater brukeren å bruke en av fem fremover- og to revershastigheter. Flytt hastighetsspaken til ønsket posisjon for å endre hastighet. MERK: Ikke flytt hastighetsspaken når koblingen for trekraftstyring er aktivert. Dette kan føre til alvorlig skade på drivsystemet.
C		Rotasjonssveiv – i panelet (hvis utstyrt) - Brukes til å rotere utkastsjakten til venstre eller høyre.
D		Rotasjonssveiv – sveiv for venstrehendte (hvis utstyrt) - Brukes til å rotere utkastsjakten til venstre eller høyre.
E		Bryter for sjaktrotasjon – elektrisk (hvis utstyrt) - Brukes til å rotere utkastsjakten til venstre eller høyre.
F		Free-Hand™-kontroll - Etter aktivering av trekraftstyringen (venstre hånd) og transportskruestyringen (høyre hånd) er det mulig for brukeren å slippe transportskruespaken for å bruke andre styremekanismer.

Plassering	Ikon	Beskrivelse
G		Trekraftstyrespaken - Brukes til å skyve snøfreseren fremover eller bakover. Hvis du vil aktivere, trykk ned og slipp for å koble fra. Se også frihåndsstyring.
H		Deflektorstyring – i panelet (hvis utstyrt) - Brukes til å styre vinkelen på deflektoren (opp eller ned).
I		Deflektorstyring – manuell (hvis utstyrt) - Brukes til å styre vinkelen på deflektoren (opp eller ned).
J		Deflektorstyring – elektrisk (hvis utstyrt) - Brukes til å styre vinkelen på deflektoren (opp eller ned).
K		Easy Turn™-trekkraftstyring - Når denne er aktivert, kan brukeren frigjøre et trekkhjul samtidig som det andre hjulet fortsatt kjører fremover for lettere svinging.
L		Bryter for oppvarming av håndtaket - Brukes til å varme opp håndtakene (høy, av, lav).
M	-	Rengjøringsverktøy - Brukes til å fjerne snø og avfall fra utkastsjakten og transportskruehuset.
N	-	Meier - Brukes til å justere bakkeklaringen til transportskruehuset.

Bruk

Før du tar snøfreseren i bruk



 **ADVARSEL**     

Les brukerveiledningen før du bruker denne maskinen. Denne maskinen kan være farlig hvis den brukes uten omtanke.

- Du må aldri bruke snøfreseren uten alle skjermer, deksler og beskyttelser på plass.
- Stopp alltid motoren når du forlater førerposisjonen.
- Ta ut nøkkelen før du fjerner en tilstopping i rotorhuset eller utkastsjakten, og før du foretar reparasjoner eller justeringer.
- Når du forlater maskinen, ta ut nøkkelen.
- Hold maskinen ren og fri for bensin-, oljesøl og avfall for å redusere brannrisikoen.

- På modeller med elektrisk start kobler du fra skjoteledningen før du starter.
- Kontroller motoroljenivået før du starter motoren. Se motorens brukerveiledning for anbefalinger om olje.

Bruke snøfreseren

 **FARE**  

Fare for amputering



Utkastsjakten inneholder en roterende rotor for å kaste ut snøen. Fingrene kan fort fanges av rotoren. Du skal aldri tømme eller fjerne en tilstopping i utkastsjakten med hendene. Bruk alltid et rengjøringsverktøy.

Hvis du ikke følger disse sikkerhetsreglene, kan det føre til traumatisk amputasjon eller alvorlige vevskader.

Håndkontakt med den roterende rotoren inne i utkastingssjakten er den mest vanlige årsaken til skader forbundet med snøfresere. Bruk aldri hendene for å rydde opp i utkastsjakten.

Følg anvisningene nedenfor for å fjerne blokkeringen av en tilstoppet utkastsjakt på sikker måte:

- Slå av motoren.
- Vent i 10 sekunder for å være sikker på at rotorbladene har sluttet å bevege seg.
- Bruk alltid et rengjøringsverktøy, aldri hendene dine.



 **FARE** 

Fare for giftige gasser

Motoren avgir karbonmonoksid, en luktfri, fargeløs og giftig gass.

Hvis du ånder inn karbonmonoksid, kan de føre til kvalme, besvimelse eller død.

- Start og kjør motoren utendørs.
- Ikke start eller kjør motoren i et lukket rom, selv om dører og vinduer er åpne.

 **ADVARSEL** 

Fare for utkastede gjenstander

Maskinen er i stand til å kaste gjenstander som kan skade tilskuere, eller forårsake skader på bygninger.

Kontroller at ingen oppholder seg i området hvor du skal bruke maskinen. Du må aldri rette utkastsjakten mot noen eller mot bygninger eller biler.

- Start motoren. Se motorens brukerveiledning for opplysninger om motoren.
- Drei rotasjonsveiven (C eller D, figur 3) eller bruk bryteren for sjaktrotasjon (E) for å angi retningen på utkastsjakten.
- Modeller med manuell deflektorjustering:** Løsne vingemutteren som holder sjakdeflektoren (I) fast. Løft deflektoren for å kaste snøen lengre bort. Still inn deflektoren til ønsket posisjon, og stram vingemutteren.
- Modeller med deflektorstyrespak i panelet:** Bruk deflektorstyrespaken (H) for å flytte deflektoren opp eller ned. Løft deflektoren for å kaste snøen lengre bort.
- Modeller med elektrisk deflektorstyring:** Bruk bryteren for deflektorstyring (J) for å flytte deflektoren opp eller ned. Løft deflektoren for å kaste snøen lengre bort.
- Bruk hastighetsvelgeren (B) for å velge hastigheten fremover eller bakover. Bruk lavere hastigheter når du rydder våt, tung snø. Bruk høyere hastigheter for lett snø eller transport.

MERK: Alltid ha motorhastigheten i HURTIG (full gass).

- Trykk transportskruespaken (A) helt ned for å koble inn transportskruen. Slipp spaken for å stoppe transportskruen.
- Trykk helt inn og hold trekraftstyringen/frihåndsstyringen (F/G) for å koble inn fremdriften og begynne å bevege snøfreseren. Slipp spaken for å stoppe.

MERK: Slipp alltid trekraftstyrespaken før du endrer hastighet.

- Når både transportskrue- (A) og trekraftstyringen (F) er presset ned, aktiveres frihåndsstyringen. Dette gjør det mulig for deg å slippe transportskruestyrespaken (A) for å bruke andre styremekanismer. Transportskruen vil fortsette å rotere helt til trekraftstyringen/frihåndsstyringen slippes.
- Bruk bryteren for oppvarming av håndtaket (L), hvis utstyrt, etter ønske for å slå på varming av håndtakene.

Stoppe snøfreseren

- Slipp transportskruespaken (A, figur 3).
- Slipp trekraftstyrespaken (F).
- Stans motoren. Se motorens brukerveiledning for motoranvisninger.

Easy-Turn™-trekkraftstyring (hvis utstyrt)

For å svinge lett når du bruker snøfreseren klemmer du Easy Turn-trekraftstyrespaken (figur 4).

MERK: Easy Turn er vanskeligere å aktivere med tung last. Aktiver spaken før du starter en sving.

Ved å bruke Easy Turn-trekraftstyrespaken blir et av trekkhjulene frigitt, men det andre hjulet kan fortsatt kjøre fremover. Når du slipper Easy Turn-trekraftstyrespaken kobles begge drivhjulene inn automatisk for full trekraft (figur 5).

Utløsning av hjul – låseknapp (hvis utstyrt)

Noen modeller er utstyrt med en utløsning av hjul som gjør det mulig å koble fra et av drivhjulene for lettere transport av enheten når motoren er slått av.

Modeller med trekraftlåseknapp: Hjul utstyrt med en låseknapp for trekraft (A, figur 6) kan frigjøres helt ved å trekke knappen ut, bort fra hjulet helt til låsebolten ikke lenger låser i hjulet. Drei knappen slik at bolten ikke kan låse hjulet på nytt. For å koble inn drivhjulene går du frem på motsatt måte.

Utløsning av hjul – låsebolter (hvis utstyrt)

Hjul utstyrt med en låseklemme for trekraft (A, figur 7) kan løses helt ved å fjerne bolten og sette den i det ytterste akselhullet. For å koble inn drivhjulene går du frem på motsatt måte.

Deflektorjustering

A. Manuell deflektorstyring (hvis utstyrt)

Løsne deflektormutteren (A, figur 8), juster deflektoren i ønsket posisjon, og deretter strammer du mutteren godt til igjen. Løft deflektoren for å kaste snøen lengre bort.

B. Elektrisk deflektorstyring (hvis utstyrt)

Mens motoren er i gang trykker du på en av sidene på bryteren for deflektorstyringen (B, figur 8) for å flytte deflektoren opp og ned. Løft deflektoren for å kaste snøen lengre bort.

C. Deflektorstyring i panelet (hvis utstyrt)

Flytt sjaktdeflektorstyrespaken (C, figur 8) fremover eller bakover for å løfte eller senke deflektoren. Løft deflektoren for å kaste snøen lengre bort.

Justering av sjaktrotasjon

A. Elektrisk sjaktrotasjonsstyring (hvis utstyrt)

Mens motoren er i gang trykker du på en av sidene på bryteren for sjaktrotasjon (A, figur 9) for å rotere sjakten til venstre eller høyre.

B. Sjaktrotasjonsstyring i panelet (hvis utstyrt)

Finn rotasjonssveiven på panelet (B, figur 9). Drei sveiven for å snu sjakten.

C. Rotasjonssveiv for venstrehendte (hvis utstyrt)

Finn venstre rotasjonssveiv (C, figur 9). Drei sveiven for å dreie sjakten.

Slik fyller du på drivstofftanken

Se motorens brukerveiledning for opplysninger om hvordan du skal fylle på drivstofftanken og om drivstoffanbefalinger.

Rengjøre en tilstoppet utkastingsjakt



Fare for amputering

Utkastingsjakten inneholder en roterende rotor for å kaste ut snøen. Fingrene kan fort fanges av rotoren. Du skal aldri tømme eller fjerne en tilstopping i utkastingsjakten med hendene. Bruk alltid et rengjøringsverktøy.

Hvis du ikke følger disse sikkerhetsreglene, kan det føre til traumatisk amputasjon eller alvorlige vevskader.

Håndkontakt med den roterende rotoren inne i utkastingsjakten er den mest vanlige årsaken til skader forbundet med snøfresere. Bruk aldri hendene for å rydde opp i utkastingsjakten.

Følg anvisningene nedenfor for å fjerne blokkeringen av en tilstoppet utkastingsjakt på sikker måte:

1. Slå av motoren.
2. Vent i 10 sekunder for å være sikker på at rotorbladene har sluttet å bevege seg.
3. Bruk alltid et rengjøringsverktøy, aldri hendene dine.

Et rengjøringsverktøy (A, figur 10) leveres med enheten.

Høydejustering av meiene



Fare for amputering

Utkastingsjakten inneholder en roterende rotor for å kaste ut snøen. Fingrene kan fort bli fanget opp og det er fare for traumatisk amputasjon eller alvorlige vevskader. Håndkontakt med den roterende rotoren inne i utkastingsjakten er den mest vanlige årsaken til skader forbundet med snøfresere.

Slå motoren av, vent til alle bevegelige deler har stanset og fjern tenningsnøkkelen før du utfører vedlikehold eller reparasjoner.



Fare for utkastede gjenstander

Gjenstander slik som grus, stein og annet avfall kan kastes ut med stor nok kraft til å forårsake personskader, skader på eiendom eller skader på snøfreseren hvis de kommer i kontakt med rotoren.

Påse at meiene er stilt inn på riktig høyde for å opprettholde riktig bakkeklaring for type overflate som ryddes.

Denne snøfreseren er utstyrt med to høydejusteringer, sikret på utsiden av transportskruhuset. Disse løfter fronten på snøfreseren.

Når du fjerner snø fra en hard overflate, som for eksempel en asfaltert oppkjørsel eller fliselagt gangvei, juster meiene for å senke snøfreseren ned.

Når du fjerner snø fra stein eller ujevn overflater, løft fronten på snøfreseren ved å flytte meiene ned. Dette vil hjelpe deg med å unngå at steiner eller annet avfall blir fanget opp og kastet ut av transportskruene.

1. Avgjør hvor stor klaring du ønsker mellom slepefestingen nederst på transportskruhuset og bakken. Hvis du rydder en grusoverflate, trenger du tilstrekkelig bakkeklaring for å hindre at enheten samler opp grus.
2. Plasser en klosse med samme høyde som ønsket bakkeklaring under slepefestingen.
3. Løsne mutrene på meien (A, figur 11) og skyv meien (B) ned til den berører bakken. Stram monteringsmutrene på nytt.
4. Still inn meien på den andre siden til samme høyde.

Oppbevaring utenom sesongen

Hvis enheten skal oppbevares for tretti (30) dager eller mer ved sesongslutt, anbefales følgende trinn for å klargjøre den for oppbevaring. Se alltid i brukermanualen for viktige opplysninger dersom enheten skal lagres i en lengre periode.

Se motorens brukerveiledning for opplysninger om hvordan motoren skal oppbevares.

MERK: Drivstoffet må fjernes eller behandles for å forhindre at det dannes gummiavleiringer i tanken, filteret, slangen og forgasseren under oppbevaring.



Brann- og eksplosjonsfare

Bensin er meget lett antennelig og dampene er eksplosive. Gassene kan nå en tennkilde på avstand, og det kan oppstå en eksplosjon og/eller brann.

Behandle bensin forsiktig. Du skal aldri oppbevare en enhet med drivstoff på tanken, innendørs eller i dårlig ventilerte rom, hvor drivstoffgassene kan nå en åpen flamme, gnist eller pilotflamme slik som finnes på ovner, varmtvannsberedere eller klestørkere.

- Rengjør enheten grundig.
- Smør alle smørepunktene (se avsnittet *vedlikehold*).
- Kontroller at alle mutrer, bolter og skruer sitter som de skal. Inspiser alle synlige bevegelige deler for skader, brudd og slitasje. Skift ut om nødvendig.
- Fjern all rust eller flekk områder med avflasset maling. Puss litt før du maler.
- Dekk bare metalldeleer på snøfreserens transportskruhus og rotoren med rustbeskyttelse.
- Hvis det mulig, oppbevar enheten innendørs og dekk den til for å beskytte den mot støv og skitt.
- Hvis maskinen må oppbevares utendørs, dekk til med en tykk presenning.

For sesongstart:

- Fyll drivstofftanken med fersk bensin.
- Sjekk at alle festeanordningene sitter godt fast.
- Kontroller at alle beskyttelser, skjermes og deksler sitter som de skal.

Vedlikehold

Vedlikeholdsrutiner



Før hver bruk
<ul style="list-style-type: none">Sjekk motoroljenivåUtfør test av sikkerhetssystemet
Hver 8. time eller daglig
<ul style="list-style-type: none">Sjekk motoroljenivå
Hver 25. time eller årlig
<ul style="list-style-type: none">Smør kontrollspakkobligerSmør transportskruekomponenteneSmør sjaktrotasjonsgiret og deflektorenSmør den sekskantede akselen til drivsystemet med 5W-30 syntetisk motorolje, og kjeder med fett
Hver 50. time eller årlig
<ul style="list-style-type: none">Kontroller lydpotte og gnistfanger (hvis montert)Kontroller dekktrykket

Vedlikehold av motoren

Se motorens brukerveiledning for motorvedlikeholdsintervaller og prosedyrer.

Smøring av kontrollspakkobling

Kontroller funksjonen til frihåndsstyringen (A, figur 12). Kontrollene må fungere som beskrevet i avsnittet *Bruk*.

**ADVARSEL**
Fare for amputering

Det er kritisk for sikker bruk at enheten har kontrollere som kobles fra når de slippes. Enheten må under ingen omstendighet brukes dersom kontrollene ikke fungerer skikkelig. Se *Test av sikkerhetssystemet* for å bekrefte riktig funksjon.

Smør koblingene til frihåndsstyringen, hastighetsvelgeren og Easy Turn-/Easy Steer-styringen hver 10. driftstime, eller etter behov for å sikre sikker bruk.

Smøring av transportskruekomponenter

Smør transportskruekassen

Transportskruekassen smøres fra fabrikk og skal ikke trenge ekstra smøring. Hvis det skulle lekke ut smøremiddel eller hvis transportskruekassen har vært på service, skal du bruke Lubriplate GR132 smørefett eller tilsvarende. Maksimalt 92 gram (3-1/4 ounce) skal brukes.

Fjern påfyllingspluggen (A, figur 13), én gang i året for å kontrollere fettnivå. Hvis smørefettet fortsatt er synlig, ikke tilsett. Hvis det ikke er synlig, bruk et stykke ståltråd som en peilepinne for å kontrollere om det finnes smørefett i kassen.

Smør transportskrueakselfestene

Ved hjelp av en fettpresse smører du transportskrueakselfestene (B, figur 13) hver 25. driftstime eller én gang per sesong. Hver gang en skjærbolt (C) skiftes ut, MÅ transportskruen smøres.

Fjern skjærboltene (C), smør akselfestene (B) og drei transportskruen rundt flere ganger for å fordele fett ved oppbevaring, eller når du skifter ut skjærbolter. Sett skjærboltene tilbake på plass når du er ferdig.

Smøring av utkastsjakt og deflektor

Smør sjaktrotasjonsgiret (figur 14) med fett, og deflektormekanismen med motorolje hver 25. driftstime.

Smør med motorolje der hvor det er avbildet en oljekanne. Smør med litiumfett der hvor det er avbildet en fettpresse.

Smøring av sekskantet aksel og kjeder (hvis utstyrt)

Den sekskantede akselen og drivkjedene må smøres i henhold til intervaller angitt i *Vedlikeholdstabellen*. Kontakt autorisert forhandler for dette vedlikeholdet.

Inspeksjon av trekraftkabel

Kablene justeres fra fabrikk og ingen ytterligere justeringer skulle være nødvendige. Hvis kablene imidlertid er blitt stramme eller begynner å gi etter, er det nødvendig med justeringer. Kontakt forhandler for denne justeringen.

Justering av reim for trekraftoverføring

Reimen for trekraftoverføring er utsatt for konstant fjærbelastning og trenger ikke videre justering. Dersom reimen for trekraftoverføring glipper, kontakt autorisert forhandler.

Justering av hastighetskontrollstangen



Hvis hastighetskontrollstangen krever justering, kontakt autorisert forhandler.

Justering av kabel for Easy Turn™ (hvis utstyrt)

Hvis kabelen for enkel sving har blitt strukket, vil utstyret ikke koble fra når kontrollhåndtaket brukes. Juster kabelen ved hjelp av følgende fremgangsmåte.

- Stans motoren og ta ut nøkkelen.
- Løsne låsemutteren (A, figur 34).
- Skru på justeringsmutteren (B) for å forlenge eller forkorte kabelen. Kabelen skal strammes helt til all slakk er fjernet fra spaken. Den må allikevel ikke koble inn enkel sving uten at kontrollspaken trykkes ned.
- Trekk til låsemutteren (A).



Justering av transportskruekabel

**ADVARSEL**
Fare for amputering

For stram transportskruekabel kan føre til at transportskruen starter uten at du trykker ned transportskruekontrollen.
Følg justeringsprosedyren for å sikre at kabelen ikke er for stram.

- Når transportskruespaken frigjøres, må kroken (A, figur 16) bare så vidt berøre håndtaket (B) uten å heve det. Det skal være maksimalt 0,8 mm klaring (1/32").
- Løsne mutteren (C) ved å holde justeringsflatene (D) og vri mutteren for å justere. Deretter dreier du justeringsflatene og holder justeringsskrueene (E). Justeringsskruen er en stjerneskrue, og hodet kan holdes fast eller vris ved å sette inn en skrutekker gjennom fjæren (F).
- Hold justeringsflatene og stram til mutteren.
- Hvis du vil forsikre deg om at transportskruen ikke kobles inn med mindre kontrollen er trykket helt ned, utfør *Sikkerhetssystemtester*. **Transportskruen må stanse innen 5 sekunder etter at du slipper kontrollen.**

Bestemme hvilket skjærbolt/boltsystem du har

Se i delelisten med illustrasjoner for å finne ut om enheten din krever en skjærbolt eller en kombinasjon av en skjærbolt og et avstandsstykke.

**FARE**
Fare for amputering

Utkastsjakten inneholder en roterende rotor for å kaste ut snøen. Fingrene kan fort bli fanget opp og det er fare for traumatisk amputasjon eller alvorlige vevskader. Håndkontakt med den roterende rotoren inne i utkastingsjakten er den mest vanlige årsaken til skader forbundet med snøfresere.
Slå motoren av, vent til alle bevegelige deler har stanset og fjern tenningsnøkkelen før du utfører vedlikehold eller reparasjoner.

Utskifting av skjærbolt

Transportskruene er sikret til transportskrueakselen med spesielle bolter som er utviklet til å brekke dersom en gjenstand kommer inn i transportskruehuset. Bare bruk skjærbolter etter fabrikkspesifikasjonene eller tilsvarende.

1. Slå av motoren og vent til alle bevegelige deler stanser opp.
2. Fjern den eksisterende skjærbolten.
3. Smør fettneplene på transportskruen, og drei transportskruen rundt for å smøre transportskrueakselen.
4. Rett inn hullene for skjærboltene. Sett i en ny skjærbolt (A, figur 17) inn gjennom transportskrueakselen (C). Sikre med låsesplinten (B).

Utskifting av skjærbolt

1. Slå av motoren og vent til alle bevegelige deler stanser opp.
2. Fjern den eksisterende skjærbolten.
3. Smør smøreneplene på transportskruen. Drei transportskruen for å smøre transportskrueakselen.

4. Innrett bolthullene. Sett i en ny skjærbolt (A, figur 19) inn gjennom transportskrueakselen (B). Sikre med låsemutteren (C).

Utskifting av skjærbolt og avstandsstykke

Transportskruene er sikret til transportskrueakselen med spesielle bolter som er utviklet til å brekke dersom en gjenstand kommer inn i transportskruehuset. Bare bruk skjærbolter etter fabrikkspesifikasjonene eller tilsvarende.

1. Slå av motoren og vent til alle bevegelige deler stanser opp.
2. Fjern den eksisterende skjærbolten.
3. Smør smøreneplene på transportskruen. Drei transportskruen for å smøre transportskrueakselen.
4. Innrett bolt- og avstandshullene. Sett i en ny skjærbolt (A, figur 19) og et avstandsstykke (B) inn gjennom transportskrueakselen (C). Sikre med låsemutteren (D).

Kontroller dekktrykket

Dekktrykket skal kontrolleres regelmessig. Anbefalt dekktrykk avhenger av dekkprodusenten. En god tommelfingerregel er å fylle dekket opptil, men ikke overskride, maks. fylling stemplet på dekkensiden.

Feilsøking

Feilsøkingstabell

Utfør inspeksjon eller reparasjon slik det fremgår av feilsøkingstabellen.

Symptom	Se etter	Tiltak
Transportskruen stopper ikke etter 5 sekunder når du slitt den høyre kontrollspaken.	Frihåndstyringen (hvis utstyrt) er AKTIV.	Slipp både transportskrue- og frihåndstyringen (hvis utstyrt) for å stanse transportskruen.
	Drivrem for transportskrue feiljustert.	Kontakt autorisert forhandler.
	Drivremfører for transportskrue feiljustert.	Kontakt autorisert forhandler.
Utkastsjakten eller deflektoren virker ikke (elektrisk).	Elektrisk svikt.	Kontakt autorisert forhandler.
Utkastsjakten eller deflektoren virker ikke (fjernkontroll-manuelt).	Utkastsjakten eller deflektoren er ute av stilling eller trenger smøring.	Juster og/eller smør kontrollkobling.
Snøfreseren beveger seg ikke ved lav hastighet.	Trekraftstyringen ikke justert.	Kontakt autorisert forhandler.
Motoren vil ikke starte.	Nøkkelen står i AV-posisjon.	Sett nøkkelen i PÅ-posisjon.
	Får ikke kald motor til å tenne.	Trykk på pumpeknappen to ganger, og start på nytt.
	Drivstoffventilen, hvis utstyrt, er LUKKET.	Vri ventilen til ÅPEN.
	Tom for drivstoff.	Fyll drivstofftanken.
	Luftspjeld AV - kald motor.	Slå choke PÅ, sett gasspjeldet til HURTIG.
	Motoren overflommet.	Sett choke til ÅPEN/KJØRE-posisjonen, flytt gasspjeldet til HURTIG-posisjonen og dra til motoren starter.
Motor vanskelig å starte, eller går dårlig.	Ingen gnist.	Kontakt autorisert forhandler.
	Vann i drivstoff, eller gammelt drivstoff.	Tøm tanken. Deponer drivstoffet på et autorisert mottak for farlig avfall. Fyll med nytt drivstoff.
	Feil ved tennplugg, skitten eller feil åpning.	Kontakt autorisert forhandler.
Unormalt mye vibrasjon.	Drivstoffventilen er blokkert.	Fjern blokkeringen.
	Løse deler eller skadet rotor.	Stans motoren øyeblikkelig. Trekk til all maskinvare. Hvis vibrasjonen fortsetter, ta enheten på service hos autorisert forhandler.
Snøfreseren stopper ikke når trekraftstyrespaken slippes.	Trekraftstyringen ikke justert.	Kontakt autorisert forhandler.
Slepepang rengjør ikke hard overflate.	Meiene og slepepangen feil justert.	Løft eller senk meiene og slepepangen.
Enheten klarer ikke skyve seg selv.	Drivrem løs eller slitt.	Skift ut drivreimen. Kontakt autorisert forhandler.
	Feil justering av trekraftoverføringskabelen.	Kontakt autorisert forhandler.
	Slitt eller skadet friksjonsskive.	Skift ut friksjonsskive. Kontakt autorisert forhandler.

Symptom	Se etter	Tiltak
Enheten klarer ikke kaste ut snø.	Drivreimen for transportskruen løs eller slitt.	Kontakt autorisert forhandler.
	Transportskruestyringskabel feiljustert.	Juster transportskruekontrollkabel. Se avsnittet for vedlikehold i denne veiledningen.
	Ødelagt skjærbolt.	Skift ut skjærbolt. Se avsnittet om <i>Vedlikehold</i> i denne veiledningen, eller kontakt autorisert forhandler.
	Utkastsjakten blokkert.	Stans motoren øyeblikkelig. Du skal alltid bruke rengjøringsverktøyet for å fjerne en tilstopping i utkastsjakten, ikke hendene. Rengjør utkastsjakten og innsiden av transportskruehuset. Se <i>Advarsel Koble fra sjakt</i> i avsnittet om <i>Operatørens sikkerhet</i> .
	Fremmedlegeme ligger i transportskruen.	Stans motoren øyeblikkelig. Du skal alltid bruke rengjøringsverktøyet for å fjerne en tilstopping i sjakten, ikke hendene. Fjern gjenstanden fra transportskruen. Se avsnittet ADVARSLER i avsnittet om operatørens sikkerhet.

Not for
Reproduction

Produkty opisane w tej instrukcji

W niniejszej instrukcji opisano następujące produkty:

1695856, 1695994, 1695995, 1695996, 1695997, 1696009, 1696010, 1696011, 1696012, 1696053, 1696054, 1696055, 1696056, 1696061, 1696062, 1696063, 1696065, 1696066, 1696067, 1695996-01, 1695997-01, 1696011-01, 1696012-01, 1696055-00, 1696062-01, 1696199-00, 1696200-00, 1696201-00, 1696202-00, 1696203-00, 1696206-00, 1696207-00, 1696212-00, 1696220-00, 1696221-00, 1696222-00, 1696223-00, 1696224-00, 1696226-00, 1696227-00, 1696228-00, 1696229-00, 1696230-00, 1696253-00, 1696254-00, 1696255-00, 1696256-00, 1696257-00, 1696277-00, 1696278-00, 1696300-00, 1696301-00, 1696302-00

Spis Treści :

Bezpieczeństwo Operatora	85
Testy systemu bezpieczeństwa	88
Funkcje i elementy sterowania	89
Część	89
Konserwacja	91
Rozwiązywanie problemów	93

© 2012 Briggs & Stratton Corporation, Milwaukee, WI, USA. Wszystkie prawa zastrzeżone.

Przedstawione w niniejszym dokumencie zdjęcia są tylko przykładowe, mają na celu uzupełnienie instrukcji, do której są dołączone. Urządzenie użytkownika może różnić się od przedstawionych zdjęć. LEWO i PRAWO oznaczają strony z punktu widzenia operatora.

Bezpieczeństwo Operatora

Ostrzeżenie dotyczące koryta wyrzutu



NIEBEZPIECZEŃSTWO
Zagrożenie amputacją

Koryto odbiorcze posiada obrotowy wirnik wyrzucający śnieg. Wirnik może z łatwością chwycić palce. Nigdy nie należy czyścić ani odykać koryta odbiorczego ręką. Zawsze należy korzystać z narzędzi czyszczących.

Niezastosowanie się do tych instrukcji może spowodować amputację urazową lub poważne rany.

Kontakt ręki z obrotowym wirnikiem wewnątrz koryta odbiorczego jest najczęstszą przyczyną obrażeń związanych z dmuchawami do śniegu. Nigdy nie należy czyścić koryta odbiorczego rękoma.

Aby bezpiecznie oczyścić zatkane koryto odbiorcze, należy postępować zgodnie z poniższymi instrukcjami:

1. WYŁĄCZ silnik.
2. Odczekaj 10 sekund, aby upewnić się, że ostrza wirnika przestały się obracać.
3. Zawsze korzystaj z narzędzi czyszczących, nie wkładaj ręki do urządzenia.

Symbole alarmów bezpieczeństwa i słowa sygnalizujące

Symbol alarmu bezpieczeństwa  wskazuje potencjalne niebezpieczeństwo spowodowania obrażeń. Słowo sygnalizujące (NIEBEZPIECZEŃSTWO, OSTRZEŻENIE lub UWAGA) stosowane jest z symbolami alarmowymi, aby określić stopień lub poziom zagrożenia. Symbol zagrożenia może być używany do zasygnalizowania rodzaju zagrożenia. Słowo sygnalizujące UWAGA jest stosowane w odniesieniu do praktyk niezwiązanych z obrażeniami.

 **NIEBEZPIECZEŃSTWO** sygnalizuje zagrożenie, które w przypadku nieuniknięcia, spowoduje śmierć lub poważne obrażenia.

 **OSTRZEŻENIE** sygnalizuje zagrożenie, które w przypadku nieuniknięcia, może spowodować śmierć lub poważne obrażenia.

 **PRZESTROGA** sygnalizuje zagrożenie, które w przypadku nieuniknięcia, może spowodować niewielkie lub umiarkowane obrażenia.



UWAGA odnosi się do praktyk niezwiązanych z obrażeniami.

Symbole zagrożenia dotyczące odśnieźarki dwustopniowej



Symbol	Znaczenie	Symbol	Znaczenie
	Informacje bezpieczeństwa dotyczące zagrożeń, które mogą spowodować obrażenia.		Przed eksploatacją i serwisowaniem urządzenia należy przeczytać i zrozumieć Instrukcję obsługi.
	Zagrożenie amputacją - wirnik obrotowy.		Przed serwisowaniem należy zapoznać się z Instrukcją obsługi.
	Zagrożenie amputacją - wirnik obrotowy.		Zagrożenie amputacją - ślimak obrotowy
	Zagrożenie amputacją - nie dotykać części obrotowych.		Zagrożenie wyrzucanymi przedmiotami.
	Zagrożenie pożarem.		Zagrożenie wybuchem.
	Zagrożenie porażeniem prądem.		Zagrożenie oparami toksycznymi.
	Zagrożenie związane z gorącą powierzchnią.		Przy dłuższym stosowaniu zaleca się zakładanie sprzętu ochronnego na uszy.
	Zachować bezpieczną odległość.		Przed serwisowaniem wyjąć kluczyk ze stacyjki.
	Zakaz zbliżania się dzieci.		Zagrożenie odrzutem.

Ogólne ostrzeżenia dotyczące bezpieczeństwa

Należy przeczytać instrukcję

 **NIEBEZPIECZEŃSTWO** 

Niniejsza odśnieźarka może spowodować ucięcie rąk i nóg oraz może wyrzucać przedmioty. Należy przeczytać i przestrzegać wszystkich instrukcji bezpieczeństwa znajdujących się w tym podręczniku. Niedokonanie tego może spowodować śmierć lub poważne obrażenia.

 **OSTRZEŻENIE** 

Przed eksploatacją urządzenia należy zapoznać się z Instrukcjami obsługi. Maszyna może być niebezpieczna, jeśli nie zachowa się środków ostrożności.

- Zachować oryginalną instrukcję do wykorzystania w przyszłości.
- Nigdy nie należy obsługiwać odśnieźarki bez prawidłowo zamontowanych i działających wszystkich osłon, pokryw, ekranów oraz innych urządzeń ochronnych.
- Na czas nieobecności na stanowisku operatora - wyłączyć silnik.
- Przed odblokowaniem obudowy wirnika lub koryta wyrzutu, przed wykonaniem napraw lub regulacji, należy wyłączyć silnik i wyjąć kluczyk.
- Opuszczając maszynę należy zawsze wyjąć kluczyk.
- Aby zmniejszyć zagrożenie wybuchu pożaru, maszyna musi być czysta oraz wolna od resztek paliwa, oleju i odpadów.



OSTRZEŻENIE



Przed włączeniem urządzenia należy przeczytać, przyjąć do wiadomości i postępować zgodnie z instrukcjami znajdującymi się na odśnieźarce i w instrukcjach obsługi. Niestosowanie się do instrukcji zawartych w tym podręczniku może spowodować śmierć lub poważne obrażenia.

- Należy dokładnie zapoznać się z kontrolkami i prawidłowym zastosowaniem odśnieźarki.
- Przed eksploatacją odśnieźarki należy pamiętać o odpowiednim szkoleniu.
- Należy wiedzieć jak zatrzymać urządzenie i szybko wyłączyć kontrolki.
- Nigdy nie należy nikomu pozwalać na obsługę odśnieźarki bez właściwego poinstruowania.
- Jeśli odśnieźarka ma być przechowywana przez dłuższy okres, należy postępować zgodnie z instrukcją obsługi. Etykiety o bezpieczeństwie i z instrukcjami należy utrzymywać w dobrym stanie i w razie konieczności wymieniać.
- Nie należy samemu przeprowadzać poważniejszych napraw odśnieźarki, jeśli nie uzyskano wcześniej właściwego szkolenia w tym zakresie. Nieprawidłowe procedury naprawy odśnieźarki mogą spowodować niebezpieczne działanie urządzenia, jego uszkodzenie i utratę gwarancji produktu.

Bezpieczeństwo obsługi i sprzętu



OSTRZEŻENIE

Bezpieczeństwo odśnieźarki zależy wyłącznie od jej operatora. Jeśli jest nieprawidłowo stosowana lub konserwowana, może stanowić niebezpieczeństwo. Należy pamiętać! Użytkownik jest odpowiedzialny za bezpieczeństwo swoje i osób przebywających w pobliżu.

- W obszarze pracy urządzenia nie powinny przebywać żadne osoby, w szczególności dzieci i zwierzęta.
- Dokładnie sprawdzić obszar, na którym odśnieźarka ma pracować i usunąć wszystkie wycieraczki, sanki, deski, przewody i inne obce przedmioty.
- Nie obsługiwać odśnieźarki bez odpowiedniego okrycia zimowego.
- Należy założyć obuwie, które ułatwi poruszanie się po śliskich powierzchniach. Zachować ostrożność i unikać poślizgnięcia się lub upadków, szczególnie podczas pracy odśnieźarki na wstecznym biegu.
- Nigdy nie obsługiwać urządzenia bez dobrej widoczności i światła.
- Podczas transportu należy odłączyć ślimak.
- Zawsze należy pewnie stanąć i mocno trzymać rączki. Należy chodzić, nigdy nie wolno biegać.
- Nie należy odśnieżać w poprzek powierzchni czołowej wzniesień. Podczas zmiany kierunku odśnieżania na wzniesieniach należy zachować szczególną ostrożność. Nie wolno oczyszczać stromych wzniesień.
- Nie należy przeciążać urządzenia, starając się oczyścić śnieg w zbyt szybkim tempie.
- Nigdy nie wolno obsługiwać odśnieźarki przy wysokich prędkościach transportowych na śliskich powierzchniach. Pracując na wstecznym biegu, należy patrzeć do tyłu i zachować ostrożność.
- Nie wolno używać odśnieźarki na powierzchniach znajdujących się powyżej poziomu ziemi, takich jak dachy domów, garaży, ganków lub innych podobnych strukturach lub budynkach.
- Operatorzy powinni ocenić swoje zdolności obsługiwanego odśnieźarki wystarczająco bezpiecznie do zabezpieczenia siebie i innych przed obrażeniami.
- Odśnieźarka jest przeznaczona wyłącznie do usuwania śniegu. Nie wolno stosować odśnieźarki w żadnym innym celu.
- Nie wolno przewozić pasażerów.
- Po uderzeniu w obcy przedmiot, WYŁĄCZYĆ silnik, odłączyć przewód z silników elektrycznych, dokładnie sprawdzić odśnieźarkę pod kątem uszkodzeń i naprawić uszkodzenie przed ponownym uruchomieniem i eksploatacją odśnieźarki.
- Jeśli występują nieprawidłowe drgania odśnieźarki, należy WYŁĄCZYĆ silnik. Drgania najczęściej oznaczają problem. Jeśli konieczna będzie naprawa, należy udać się do autoryzowanego dealera.
- W modelach wyposażonych w silnik uruchamiany elektrycznie, po uruchomieniu silnika należy odłączyć przewód.
- Należy zachować szczególną ostrożność podczas pracy na lub przechodząc przez żwirne drogi dojazdowe, alejki lub drogi. Należy uważać na ukryte niebezpieczeństwa lub ruch drogowy.
- Aby zapobiec zamarznięciu kolektora/wirnika, po zakończeniu odśnieżania należy pozostawić urządzenie włączone przez kilka minut.

Postępowanie z paliwem



OSTRZEŻENIE



Paliwo i jego opary są łatwopalne i wybuchowe. Z paliwem należy zawsze postępować bardzo ostrożnie.

Nieprzebrnięcie tych instrukcji może spowodować pożar lub wybuch, co może spowodować poważne oparzenia lub śmierć.

Uzupełnianie paliwa:

- Nigdy nie wlewać paliwa do pracującego ani do gorącego silnika.
- Wyłączyć silnik, a przed zdjęciem korka wlewu i uzupełnieniem paliwa, pozostawić do ostygnięcia na co najmniej 2 minuty.
- Zbiornik paliwa napełniać na zewnątrz budynku lub w dobrze wietrzonym miejscu.
- Nigdy nie należy napełniać pojemników w środku pojazdu lub na ciężarówce czy podłodze przyczepy z plastikowymi wykładzinami. Przed nalaniem paliwa, zawsze ustawić pojemnik na podłodze, z dala od pojazdu.
- Kiedy będzie to praktyczne, usunąć z ciężarówki lub przyczepy urządzenie gazowe i napełnić je paliwem na ziemi. Jeśli nie będzie to możliwe, napełnić urządzenie znajdujące się na przyczepie raczej paliwem z przenośnego pojemnika, a nie bezpośrednio z dystrybutora.
- Trzymać pistolet dystrybutora tak, aby cały czas dotykał brzegu zbiornika paliwa lub otworu pojemnika, aż do zakończenia tankowania. Nie używać blokady pistoletu dystrybutora.
- Przed uruchomieniem silnika zamknąć dokładnie wlot paliwa i zaczekać aż rozlane paliwo wyparuje.
- Nie dopuszczać do przelania zbiornika paliwa. Aby zapewnić rozprężenie paliwa, nie należy napełniać zbiornika paliwa powyżej dolnej części szyjki wlewu paliwa.
- Nie wolno trzymać paliwa w pobliżu źródeł iskier, nieostonionych płomieni, płomieni pilota, źródła ciepła lub innych źródeł zapłonu.
- Sprawdzić, czy przewody paliwa, korek wlewu lub złącza nie są pęknięte lub nie przeciekają. Jeśli to konieczne, należy je wymienić.
- Należy stosować zatwierdzony pojemnik na paliwo.
- Jeśli paliwo rozleje się, przed włączeniem silnika zaczekać aż wyparuje.
- Należy natychmiast zmienić ubranie, jeśli wyleje się na nie paliwo.

Uruchamianie silnika:

- Sprawdzić czy świeca zapłonowa, tłumik, korek wlewu i filtr powietrza (jeśli jest na wyposażeniu) są na swoim miejscu i dobrze zmontowane.
- Nie należy uruchamiać silnika kiedy świeca zapłonowa jest wyjęta.
- Jeśli zostało rozlane paliwo, nie zapalać silnika, ale odsunąć odśnieźarkę od miejsca, w którym jest rozlane paliwo i unikać wytworzenia źródła zapłonu do chwili, aż rozproszą się opary paliwa.
- Nie zalewać nadmiernie silnika. Należy przestrzegać instrukcji dotyczących uruchamiania silnika, znajdujących się w tym podręczniku.
- W przypadku zalania silnika, ustawić zasysanie (jeśli jest na wyposażeniu) w pozycji OTWÓRZ/URUCHOM (OPEN/RUN), przesunąć przepustnicę (jeśli jest na wyposażeniu) w pozycję SZYBKO (FAST) i spróbować uruchomić silnik.

Obsługa sprzętu:

- Nie należy przechylać odśnieźarki pod kątem, który powoduje wyciek paliwa.
- Nie włączać ssania gaźnika, aby zatrzymać silnik.
- Nigdy nie włączać silnika ze zdjętym zestawem do oczyszczania powietrza (jeśli jest na wyposażeniu) lub filtrem powietrza (jeśli jest na wyposażeniu).
- Podczas spuszczenia oleju z górnej rury wlewu oleju, zbiornik paliwa musi być pusty, w przeciwnym razie paliwo może wyciekać i spowodować pożar lub wybuch.

Transport sprzętu:

- Urządzenie należy transportować z PUSTYM zbiornikiem paliwa lub ZAMKNIĘTYM zaworem odcinającym paliwa.

Przechowywanie paliwa lub urządzenia z paliwem w zbiorniku:

- Benzyna jest wysoce łatwopalna, a jej opary mogą wybuchać. Opary mogą przemieszczać się do odległego źródła zapłonu i wywołać wybuch i/lub pożar.
- Z benzyną należy postępować ostrożnie. Nie wolno przechowywać urządzenia z paliwem w zbiorniku, w słabo wentylowanym pomieszczeniu, w którym opary mogą dojść do nieostonionego ognia, iskry lub płomienia pilota, takiego jak w piecu, podgrzewaczu wody lub suszarce.
- Przechowywać z dala od pieców, kucharek, podgrzewaczy wody lub innych urządzeń posiadających płomienie pilota lub inne źródło zapłonu, ponieważ mogą one zapalić opary paliwa.

Ruchome części



NIEBEZPIECZEŃSTWO

Nie zbliżać rąk, stóp i ubrań do części obrotowych. Obracające się części mogą dotknąć lub wciągnąć ręce, stopy, włosy, ubrania lub akcesoria.

Niezastosowanie się do tych instrukcji może spowodować amputację urazową lub poważne rany.

- Podczas czyszczenia, wykonywania napraw i przeglądów odśnieżarki, należy upewnić się, że silnik jest WYŁĄCZONY (OFF), kluczyk wyjęty, a wszystkie ruchome części urządzenia zatrzymały się.
- Nie należy zbliżać rąk i stóp do ruchomych części urządzenia. Zawsze należy trzymać się z daleka od otworu wydłotowego.
- Nigdy nie obsługiwać odśnieżarki bez właściwych osłon i innych prawidłowo zamocowanych i działających urządzeń ochronnych.
- Nigdy nie zostawiać uruchomionej odśnieżarki bez nadzoru. Zawsze należy rozłączyć ślimak i kontrolki trakcji, wyłączyć silnik i wyjąć kluczyki.
- Luźnych ubrań nie należy zbliżać do przedniej części odśnieżarki i ślimaka. Szaliki, rękawiczki, wiszące sznurki, luźne ubrania i spodnie mogą z łatwością zostać wciągnięte przez obracającą się część, co może spowodować amputację. Należy związać długie włosy i zdjąć biżuterię.
- Aby zapobiec zamarznięciu kolektora/wirnika, po zakończeniu odśnieżania pozostawić urządzenie włączone przez kilka minut.
- Wyłączyć zasilanie kolektora/wirnika podczas transportu dmuchawy do śniegu lub gdy nie jest ono wykorzystywane.

Wyrzucane przedmioty



OSTRZEŻENIE

Przedmioty mogą zostać uchwycone przez ślimak i wyrzucone z koryta. Nigdy nie wyrzucać śniegu na osoby stojące w pobliżu i nie pozwalać nikomu na stanie przed odśnieżarką. Nieprzestrzeganie tych instrukcji może spowodować śmierć lub poważne obrażenia.

- Obsługując urządzenie i dokonując regulacji lub napraw zawsze należy zakładać okulary ochronne lub osłonę na oczy, aby ochronić oczy przed przedmiotami obcymi, które urządzenie może wyrzucić.
- Należy zwracać uwagę na kierunek wyrzucania śniegu. Znajdujący się w pobliżu przechodnie, zwierzęta lub inne przedmioty mogą zostać uszkodzone przez wyrzucane obiekty.
- Obsługując odśnieżarkę należy zwracać uwagę na otoczenie. Przejechanie po przedmiotach takich jak żwir, wycieraczki, gazety, zabawki i kamienie ukryte pod śniegiem, może spowodować wyrzucenie przez koryto lub zatkanie ślimaka.
- Należy zachować szczególną ostrożność podczas pracy na lub przechodząc przez żwirowe drogi dojazdowe, alejki lub drogi.
- Należy dostosować wysokość obudowy kolektora do czystego żwiru lub powierzchni kruszywa.
- Nigdy nie obsługiwać odśnieżarki w pobliżu szklanych ogrodzeń, samochodów, studni okiennych, spadków i temu podobnych bez odpowiedniej regulacji kąta koryta wyrzutu.
- Należy zapoznać się z terenem, na którym ma pracować odśnieżarka. Należy oznaczyć granice chodników i podjazdów.

Dzieci



OSTRZEŻENIE

Jeżeli użytkownik nie zwraca uwagi na obecność dzieci, może to prowadzić do tragicznych wypadków. Dzieci są często zainteresowane urządzeniem i sposobem jego obsługi. Nigdy nie zakładaj, że dzieci pozostaną w miejscu, w którym je ostatnio widziałeś.

- Podczas pracy urządzenia, należy zabronić dostępu dzieciom. Dzieci są często zainteresowane urządzeniem. Należy uważać na wszystkie osoby znajdujące się w pobliżu.
- Należy zachować czujność i wyłączyć urządzenie jeśli dzieci wejdą na teren jego pracy.
- Nigdy nie należy pozwalać dzieciom na obsługę urządzenia.
- Należy zachować szczególną ostrożność zbliżając się do zakrętów z ograniczoną widocznością, krzewów, drzew i innych przedmiotów, które mogą ograniczać widoczność. Mogą tam być dzieci.

Bezpieczeństwo silnika



OSTRZEŻENIE

Bezpieczna obsługa odśnieżarki wymaga odpowiedniego postępowania i konserwacji silnika. Niestosowanie się do instrukcji zawartych w tym podręczniku może spowodować śmierć lub poważne obrażenia.

- Przed włączeniem silnika, rozłączyć wszystkie sprzęgła i włączyć luz.
- Przed rozpoczęciem usuwania śniegu, pozwolić silnikowi przystosować się do temperatury na zewnątrz.
- Należy używać przedłużaczy i gniazdek zalecanych przez producenta dla wszystkich urządzeń napędzanych silnikiem elektrycznym lub o rozruchu elektrycznym.
- W przypadku wszystkich odśnieżarek wyposażonych w silniki elektryczne lub silniki uruchamiane elektrycznie należy używać trójprzewodowego kabla z wtyczką z uziemieniem.



OSTRZEŻENIE

Zagrożenie odrzutem

Gwałtowne szarpnięcie linki rozrusznika (odrzut) pociągnie rękę do silnika szybciej, niż operator nad tym zapanuje. Może to spowodować złamania, pęknięcia kości lub zwichnięcia.

Podczas uruchamiania silnika należy powoli pociągnąć linkę rozrusznika, aż do wyczucia oporu i wtedy pociągnąć energicznie, aby uniknąć odrzutu.

Tlenek węgla



OSTRZEŻENIE

Silniki wydzielają tlenek węgla, bezwonny, bezbarwny i trujący gaz.

Wdychanie tlenu węgla może spowodować nudności, omdlenie lub śmierć.

- Silnik należy uruchamiać i stosować na zewnątrz.
- Nie należy włączać silnika w pomieszczeniu, nawet jeśli drzwi lub okna są otwarte.

Źródło zapłonu



OSTRZEŻENIE

Podczas uruchamiania silnika wytwarza się iskra.

Może ona spowodować zapalenie się łatwopalnych gazów.

Może to spowodować wybuch i pożar.

- Jeśli w pobliżu występuje wyciek gazu naturalnego lub LP, nie należy uruchamiać silnika.
- Nie należy używać płynów rozruchowych pod ciśnieniem, ponieważ ich opary są łatwopalne.

Gorące powierzchnie



OSTRZEŻENIE

Pracujący silnik wytwarza ciepło. Części silnika, szczególnie tłumik, nagrzewają się do wysokich temperatur.

Niezastosowanie się do tych instrukcji może spowodować poważne oparzenia w miejscach kontaktu.

- Nigdy nie należy dotykać gorącego silnika ani tłumika. Przed dotknięciem należy schłodzić tłumik, cylinder silnika i żebra.
- Usunąć kamienie z obszaru tłumika i cylindra.
- Przed wykorzystaniem urządzenia na terenie zalesionym, pokrytym trawą lub zarośniętym krzakami, należy zainstalować i dbać o sprawność iskrochronu.
- **Modele U.S.A.:** Używanie lub obsługiwanie silnika na lub w pobliżu terenu zalesionego, zakrzewionego lub trawiastego, jeśli układ wydechowy silnika nie jest wyposażony w iskrochron spełniający przepisy właściwego prawa lokalnego bądź stanowego, stanowi naruszenie sekcji 4442 kalifornijskiego kodeksu California Public Resource Code. W innych stanach lub na terenach federalnych mogą obowiązywać podobne przepisy.

Konserwacja i przechowywanie



OSTRZEŻENIE



Aby zapewnić bezpieczną obsługę i działanie odśnieżarki, musi być ona właściwie konserwowana. Niestosowanie się do instrukcji zawartych w tym podręczniku może spowodować śmierć lub poważne obrażenia.

- Przeprowadzając konserwację lub naprawy odśnieżarki, należy WYŁĄCZYĆ silnik, zaczekać aż zatrzymają się wszystkie części obrotowe i wyjąć kluczyki, aby zapobiec przypadkowemu uruchomieniu silnika przez inną osobę.
- Należy często sprawdzać czy śruby nożyc i inne oprzyrządowanie są dobrze zamocowane, aby upewnić się, że odśnieżarka pozostaje w dobrym stanie technicznym.
- Należy pamiętać, aby nakrętki i śruby były dobrze dokręcone oraz dbać o dobry stan odśnieżarki.
- Nigdy nie należy manipulować przy urządzeniach zabezpieczających. Regularnie sprawdzać ich sprawne działanie i dokonywać koniecznych napraw w przypadku niewłaściwego działania.
- Części ulegają zużyciu, uszkodzeniom i zniszczeniu. Należy często sprawdzać części urządzenia i w razie konieczności wymieniać je na inne zalecane części.
- Często sprawdzać działanie kontrolne. W razie konieczności wykonywać regulacje i naprawy.
- Podczas napraw należy używać tylko fabrycznie autoryzowanych części wymiennych lub ich zamienników.
- Przy wszystkich ustawieniach i regulacjach zawsze należy przestrzegać parametrów fabrycznych.
- Serwis i naprawy powinny być wykonywane tylko w autoryzowanych punktach serwisowych.
- Należy stosować tylko te elementy i akcesoria, które są zatwierdzone przez fabrykę, lub ich odpowiedniki (takie jak obciążniki kół, odciążniki lub kabiny).
- Nigdy nie wykonywać regulacji, gdy silnik jest włączony (z wyjątkiem sytuacji, gdy jest to zalecane przez fabrykę).
- Jeśli odśnieżarka ma być przechowywana przez dłuższy okres, należy zapoznać się z instrukcją obsługi.

Naklejki bezpieczeństwa

Przed eksploatacją urządzenia należy zapoznać się z naklejkami bezpieczeństwa. Uwagi i ostrzeżenia podane są dla bezpieczeństwa użytkownika. Aby uniknąć obrażeń lub uszkodzenia urządzenia, należy zapoznać się i przestrzegać wszystkich informacji podanych na naklejkach bezpieczeństwa.



OSTRZEŻENIE

Jeśli naklejki ostrzegające o niebezpieczeństwie zużyją się lub ulegną uszkodzeniu i będą nieczytelne, należy zamówić naklejki zamienne u lokalnego dealera.

A	Naklejka o zagrożeniu związanym w korytem	
B	Naklejka o zagrożeniu związanym ze ślimakiem	

Testy systemu bezpieczeństwa

Określenie testu, który należy zastosować

Modele ze sterowaniem Free-Hand™: Po załączeniu sterowania trakcją (lewa strona) i sterowania ślimakiem (prawa strona), opcja Free Hand pozwala użytkownikowi zwolnić dźwignię sterowania ślimakiem, dźwignia sterowania ślimakiem pozostanie załączona do chwili zwolnienia sterowania trakcją. Modele z opcją Free Hand posiadają zestaw ikon przedstawiony na Rysunku 2 na tablicy rozdzielczej.

Modele bez sterowania Free-Hand: W urządzeniach bez sterowania Free Hand, sterowanie ślimaka i trakcją działają niezależnie, a na tablicy rozdzielczej nie ma zestawu ikon opcji Free Hand.

Proszę wybrać odpowiedni dla urządzenia test bezpieczeństwa systemu.

Test systemu bezpieczeństwa (urządzenia bez sterowania Free Hand)



OSTRZEŻENIE



Zagrożenie amputacją

Niniejsza odśnieżarka wyposażona jest w kilka mechanicznych systemów bezpieczeństwa, które podczas eksploatacji urządzenia pozwalają na zapewnienie bezpieczeństwa operatorowi. Należy regularnie sprawdzać działanie tych systemów, korzystając z wymienionych testów systemów bezpieczeństwa. Jeśli urządzenie nie będzie działało zgodnie z opisem, NIE WOLNO go używać. Należy natychmiast skontaktować się z autoryzowanym dealerm.

Test 1 – Sterowanie ślimakiem/wirnikiem

Przy włączonym silniku:

- Nacisnąć dźwignię sterowania ślimakiem. (Ślimak/wirnik powinien się obrócić)
- Zwolnić dźwignię sterowania ślimakiem. (Ślimak/wirnik powinien zatrzymać się w ciągu 5 sekund)

Test 2 – Sterowanie napędem trakcji

Przy pracującym silniku i włączonym pierwszym biegu:

- Nacisnąć dźwignię kontroli trakcji. (Urządzenie powinno ruszyć w przód)
- Zwolnić dźwignię sterowania trakcją. (Urządzenie powinno się zatrzymać)

Test systemu bezpieczeństwa (urządzenia ze sterowaniem Free Hand)

OSTRZEŻENIE
Zagrożenie amputacją

Niniejsza odśnieżarka wyposażona jest w kilka mechanicznych systemów bezpieczeństwa, które podczas eksploatacji urządzenia pozwalają na zapewnienie bezpieczeństwa operatorowi. Należy regularnie sprawdzać działanie tych systemów, korzystając z wymienionych testów systemów bezpieczeństwa. Jeśli urządzenie nie będzie działało zgodnie z opisem, NIE WOLNO go używać. Należy natychmiast skontaktować się z autoryzowanym dealerm.

Test 1 – Sterowanie ślimakiem/wirnikiem

Przy włączonym silniku:

- Nacisnąć dźwignię sterowania ślimakiem. (Ślimak/wirnik powinien się obrócić)
- Zwolnić dźwignię sterowania ślimakiem. (Ślimak/wirnik powinien zatrzymać się w ciągu 5 sekund)

Test 2 – Sterowanie napędem traktacji

Przy pracującym silniku i włączonym pierwszym biegu:

- Nacisnąć dźwignię kontroli traktacji. (Urządzenie powinno ruszyć w przód)
- Zwolnić dźwignię sterowania traktacją. (Urządzenie powinno się zatrzymać)

Test 3 - Sterowanie Free-Hand

Przy włączonym silniku:

- Załączyć dźwignie sterowania ślimaka i traktacji, a następnie zwolnić dźwignię sterowania ślimaka. (Obie dźwignie powinny pozostać załączone)
- Następnie, zwolnić dźwignię sterowania traktacją. (Obie dźwignie powinny zostać zwolnione)

Lokalizacja	Ikona	Opis
F		Sterowanie Free Hand™ - Po załączeniu sterowania traktacją (lewa strona) i sterowania ślimakiem (prawa strona), operator może zwolnić dźwignię sterowania ślimakiem i korzystać z innych kontrolerek.
G		Dźwignia kontroli traktacji - Używana do uruchomienia napędu odśnieżarki do przodu lub wstecz. Aby włączyć, popchnąć w dół. Aby wyłączyć, zwolnić. Patrz również "Sterowanie Free-Hand".
H		Sterowanie deflektorem - In-Dash (jeśli jest na wyposażeniu) - Używane do ustawienia kąta deflektora (w górę lub w dół).
I		Sterowanie deflektorem - Ręczne (jeśli jest na wyposażeniu) - Używane do ustawienia kąta deflektora (w górę lub w dół).
J		Sterowanie deflektorem - Elektryczne (jeśli jest na wyposażeniu) - Używane do ustawienia kąta deflektora (w górę lub w dół).
K		Sterowanie traktacją Easy Turn™ - Po załączeniu, umożliwia operatorowi zwolnienie jednego koła napędu, ale pozwala, aby drugie koło nadal jechało i ułatwiało skręcanie.
L		Przełącznik ogrzewania uchwytu - Używany do ogrzewania uchwytów (wysoka, wyl., niska).
M	-	Narzędzie czyszczące - Używane do usuwania śniegu i pozostałości z koryta i obudowy ślimaka.
N	-	Płozy - Używane do wyregulowania odstępu obudowy ślimaka od podłoża.

Funkcje i elementy sterowania

Funkcje i elementy sterowania silnika

Funkcje i elementy sterowania silnika opisano w Instrukcji obsługi silnika

Funkcje i elementy sterowania odśnieżarki

Lokalizacja	Ikona	Opis
A		Dźwignia kontroli ślimaka - Używana do włączania i wyłączania ślimaka oraz wirnika. Aby włączyć, popchnąć w dół. Aby wyłączyć, zwolnić.
B		Dźwignia kontroli prędkości - Pozwala operatorowi korzystać z jednej z pięciu prędkości przy poruszaniu się do przodu oraz dwóch prędkości przy poruszaniu się do tyłu. Aby zmienić bieg, należy przesunąć dźwignię wyboru prędkości na żądaną pozycję. UWAGA: Nie przesuwaj dźwigni wyboru prędkości, jeżeli włączony jest napęd traktacji. Może to doprowadzić do uszkodzenia systemu napędu.
C		Korba rotacji w korycie odbiorczym - In-Dash (jeśli jest na wyposażeniu) - Używana do rotacji w korycie odbiorczym w lewą lub w prawą stronę.
D		Korba rotacji w korycie odbiorczym - Korba z lewej strony (jeśli jest na wyposażeniu) - Używana do rotacji w korycie odbiorczym w lewą lub w prawą stronę.
E		Przełącznik rotacji w korycie odbiorczym - Elektryczny (jeśli jest na wyposażeniu) - Używany do rotacji w korycie odbiorczym w lewą lub w prawą stronę.

Część

Przed eksploatacją odśnieżarki



OSTRZEŻENIE

Przed eksploatacją urządzenia należy zapoznać się z Instrukcją obsługi. Maszyna może być niebezpieczna, jeśli nie zachowa się środków ostrożności.

- Nigdy nie wolno obsługiwać odśnieżarki bez założonych wszystkich osłon, pokryw i innych urządzeń ochronnych.
- Na czas nieobecności na stanowisku operatora - wyłączyć silnik.
- Przed odblokowaniem obudowy wirnika lub koryta oraz przed wykonaniem napraw lub regulacji należy wyjąć kluczyk ze stacyjki.
- Opuszczając maszynę należy zawsze wyjąć kluczyk.
- Aby zmniejszyć zagrożenie wybuchu pożaru, maszyna musi być czysta oraz wolna od resztek paliwa, oleju i odpadów.

- W modelach z silnikiem uruchamianym elektrycznie, przed uruchomieniem odłączyć przewód przedłużający.
- Przed uruchomieniem silnika należy sprawdzić poziom oleju w silniku. Zalecenia dotyczące oleju można znaleźć w Instrukcji obsługi silnika.

Eksploatacja odśnieżarki

 **NIEBEZPIECZEŃSTWO**  

Zagrożenie amputacją



Koryta odbiorcze posiada obrotowy wirnik wyrzucający śnieg. Wirnik może z łatwością chwycić palce. Nigdy nie należy czyścić ani odtykać koryta odbiorczego ręką. Zawsze należy korzystać z narzędzi czyszczących.

Niezastosowanie się do tych instrukcji może spowodować amputację urazową lub poważne rany.

Kontakt ręki z obrotowym wirnikiem wewnątrz koryta odbiorczego jest najczęstszą przyczyną obrażeń związanych z dmuchawami do śniegu. Nigdy nie należy czyścić koryta odbiorczego rękoma.

Aby bezpiecznie oczyścić zatkane koryta odbiorcze, należy postępować zgodnie z poniższymi instrukcjami:

1. WYŁĄCZ silnik.
2. Odczekaj 10 sekund, aby upewnić się, że ostrza wirnika przestały się obracać.
3. Zawsze korzystaj z narzędzi czyszczących, nie wkładaj ręki do urządzenia.



 **NIEBEZPIECZEŃSTWO** 

Zagrożenie oparami toksycznymi

Silniki wydzielają tlenek węgla, bezwonny, bezbarwny i trujący gaz.

Wdychanie tlenku węgla może spowodować nudności, omdlenie lub śmierć.

- Silnik należy uruchamiać i stosować na zewnątrz.
- Nie należy uruchamiać lub pozostawiać włączonego silnika w pomieszczeniu, nawet jeśli drzwi lub okna są otwarte.

 **OSTRZEŻENIE** 

Zagrożenie wyrzucanymi przedmiotami

Maszyna może wyrzucać w powietrze drobne przedmioty, które mogą zranić osoby stojące w pobliżu lub spowodować uszkodzenia budynków.

Należy sprawdzić, czy w pobliżu nie ma osób postronnych. Nigdy nie kierować wyrzutu w kierunku osób, budynków lub samochodów.

1. Włączyć rozruch silnika. Więcej informacji na temat silnika można znaleźć w Instrukcji obsługi silnika.
2. Obrócić korbę obrotów koryta (C lub D, Rysunek 3), lub użyć przełącznika obrotów koryta (E), aby ustawić kierunek wyrzutu koryta.
3. **Modele z ręczną regulacją deflektora:** Poluzować nakrętkę motylkową zabezpieczającą deflektor koryta (I). Podnieść deflektor, aby dalej wyrzucać śnieg. Ustawić deflektor w żądanej pozycji i dokręcić nakrętkę motylkową.

Modele z dźwignią sterowania deflektorem in-dash: Użyć dźwigni sterowania deflektorem (H), aby przesunąć deflektor w górę lub w dół. Podnieść deflektor, aby dalej wyrzucać śnieg.

Modele z elektrycznym sterowaniem deflektorem: Użyć przełącznika sterowania deflektorem (J), aby przesunąć deflektor w górę lub w dół. Podnieść deflektor, aby dalej wyrzucać śnieg.

4. Użyć dźwigni wyboru prędkości (B), aby wybrać kierunek jazdy w przód lub w tył. Odśnieżając mokry i ciężki śnieg należy użyć niższych prędkości. Odśnieżając lekki śnieg lub podczas transportu należy stosować wyższe prędkości.

UWAGA: Prędkość silnika zawsze należy ustawiać w pozycji SZYBKO (FAST) (całkowicie otwarta przepustnica)

5. Wcisnąć do oporu dźwignię sterowania ślimakiem (A), aby załączyć ślimak. Zwolnić dźwignię, aby zatrzymać ślimak.
6. Wcisnąć do oporu i przytrzymać dźwignię sterowania trakcją/dźwignię Free Hand (F/G), aby załączyć napęd trakcyjny i rozpocząć jazdę odśnieżarki. Zwolnić dźwignię, aby zatrzymać się.

UWAGA: Przed zmianą prędkości zawsze należy zwolnić dźwignię sterowania trakcją.

7. Gdy obie dźwignie sterowania ślimakiem (A) i trakcją (F) zostaną naciśnięte, włączane jest sterowanie Free-Hand. Umożliwia to zwolnienie dźwigni sterowania ślimakiem (A), aby używać innych regulatorów. Ślimak będzie się obracać dopóki dźwignia sterowania trakcją Free-Hand nie zostanie zwolniona.

8. W razie konieczności, użyć przełącznika ogrzewania uchwyty (L) (jeśli jest na wyposażeniu), aby włączyć ogrzewanie uchwytów.

Zatrzymywanie odśnieżarki

1. Zwolnić dźwignię sterowania ślimakiem (A, Rysunek 3).
2. Zwolnić dźwignię sterowania trakcją (F).
3. Wyłączyć silnik. Więcej informacji na temat silnika można znaleźć w Instrukcji obsługi silnika.

Sterowanie trakcją Easy-Turn™ (jeśli jest na wyposażeniu)

Aby podczas eksploatacji odśnieżarki ułatwić skręcanie, należy zacisnąć dźwignię Easy-Turn (Rysunek 4).

UWAGA: Przy dużym obciążeniu Easy-Turn będzie trudniej aktywować. Dźwignię należy aktywować przed rozpoczęciem skrętu.

Załączenie dźwigni sterowania trakcją Easy-Turn powoduje odłączenie napędu jednego z kół trakcyjnych, ale umożliwia dalszą jazdę drugiego koła. Zwolnienie dźwigni Easy-Turn automatycznie załącza oba koła trakcyjne do pełnej przyczepności (Rysunek 5).

Odłączenie koła - Gałka blokująca (jeśli jest na wyposażeniu)

Niektóre modele są wyposażone w element odłączenia koła napędowego, który umożliwia odłączenie jednego z kół napędowych, aby ułatwić transport urządzenia z wyłączonym silnikiem.

Modele z pokrętką blokującą trakcję: Koła wyposażone w pokrętkę blokującą trakcję (A, Rysunek 6) można całkowicie odłączyć odciągając pokrętkę od koła, aż do odłączenia kołka blokującego koła. Następnie obrócić pokrętkę, tak aby kołek nie załączył ponownie koła. Aby załączyć koło napędowe należy przeprowadzić odwrotną procedurę.

Odłączenie koła - kołki blokujące (jeśli są na wyposażeniu)

Koła wyposażone w kołki blokujące trakcję (A, Rysunek 7) można całkowicie zwolnić wyjmując kołek i instalując go w zewnętrzny otwór osi. Aby załączyć koło napędowe należy przeprowadzić odwrotną procedurę.

Regulacja deflektora

A. Ręczne sterowanie deflektorem (jeśli jest na wyposażeniu)

Poluzować pokrętkę deflektora (A, Rysunek 8), ustawić deflektor w żądane położenie, a następnie dobrze dokręcić pokrętkę. Podnieść deflektor, aby dalej wyrzucać śnieg.

B. Elektryczne sterowanie deflektorem (jeśli jest na wyposażeniu)

Kiedy silnik pracuje, nacisnąć dowolną stronę przełącznika sterowania deflektorem (B, Rysunek 8), aby przesunąć deflektor w górę i w dół. Podnieść deflektor, aby dalej wyrzucać śnieg.

C. Sterowanie deflektorem In-Dash (jeśli jest na wyposażeniu)

Przesunąć dźwignię sterowania deflektorem (C, Rysunek 8) w przód lub w tył, aby podnieść lub obniżyć deflektor. Podnieść deflektor, aby dalej wyrzucać śnieg.

Regulacja obrotów koryta

A. Elektryczne sterowanie obrotami koryta (jeśli jest na wyposażeniu)

Kiedy silnik pracuje, nacisnąć dowolną stronę przełącznika rotacji koryta (A, Rysunek 9), aby obrócić koryto w lewo lub w prawo.

B. Sterowanie In-Dash obrotami koryta (jeśli jest na wyposażeniu)

Znaleźć korbę obrotów koryta in-dash (B, Rysunek 9). Obrócić korbę, aby obrócić koryto.



C. Sterowanie obrotami koryta korwą po lewej stronie (jeśli jest na wyposażeniu)

Znaleźć korbę obrotów koryta po lewej stronie (C, Rysunek 9), obracać korwą, aby obrócić koryto.

Napełnianie zbiornika paliwa

Więcej informacji na temat napełniania zbiornika paliwa i zalecenia dotyczące paliwa można znaleźć w Instrukcji obsługi silnika.

Czyszczenie zablokowanego koryta wyrzutu

**NIEBEZPIECZEŃSTWO**

Zagrożenie amputacją

Koryto odbiorcze posiada obrotowy wirnik wyrzucający śnieg. Wirnik może z łatwością chwycić palce. Nigdy nie należy czyścić ani odtkać koryta odbiorczego ręką. Zawsze należy korzystać z narzędzi czyszczących.

Niezastosowanie się do tych instrukcji może spowodować amputację urazową lub poważne rany.



Kontakt ręki z obrotowym wirnikiem wewnątrz koryta odbiorczego jest najczęstszą przyczyną obrażeń związanych z dmuchawami do śniegu. Nigdy nie należy czyścić koryta odbiorczego rękoma.

Abym bezpiecznie oczyścić zatkane koryto odbiorcze, należy postępować zgodnie z poniższymi instrukcjami:

1. WYŁĄCZ silnik.
2. Odczekaj 10 sekund, aby upewnić się, że ostrza wirnika przestały się obracać.
3. Zawsze korzystaj z narzędzi czyszczących, nie wkładaj ręki do urządzenia.

Do urządzenia dołączone jest narzędzie czyszczące (A, Rysunek 10).



Regulacja wysokości płozy

**NIEBEZPIECZEŃSTWO**

Zagrożenie amputacją

Koryto odbiorcze posiada obrotowy wirnik wyrzucający śnieg. Urządzenie może z łatwością schwytać palce i spowodować amputację urazową lub poważne rany. Kontakt ręki z obrotowym wirnikiem wewnątrz koryta odbiorczego jest najczęstszą przyczyną obrażeń związanych z dmuchawami do śniegu.

Przed przeprowadzeniem konserwacji lub naprawy, należy WYŁĄCZYĆ silnik, zaczekać aż zatrzymają się wszystkie części obrotowe i wyjąć klucz.

**OSTRZEŻENIE**

Zagrożenie wyrzucanymi przedmiotami

Po uderzeniu wirnikiem obiekty takie jak żużel, kamienie lub inne odpady mogą być odrzucane z siłą wystarczającą do spowodowania obrażeń, uszkodzenia majątku lub odśnieżarki.

Należy pamiętać o ustawieniu płóz do odpowiedniej wysokości, aby zachować odstęp od podłoża, odpowiedni dla rodzaju oczyszczanego podłoża.

Odśnieżarka ta jest wyposażona w dwie płozy o regulowanej wysokości, zamocowane na zewnątrz obudowy ślimaka. Płozy te podnoszą przód odśnieżarki.

Podczas usuwania śniegu z twardych powierzchni, takich jak z utwardzonych podjazdów lub chodników, należy podnieść płozy, aby obniżyć przód odśnieżarki.

Podczas usuwania śniegu ze skalistego lub nierównego podłoża należy podnieść przód odśnieżarki obniżając płozy. Uniemożliwi to zbieranie i wyrzucanie żużlu i innych zanieczyszczeń przez ślimak.



1. Należy określić żądany odstęp pomiędzy listwą skrobaka znajdującą się na dole obudowy ślimaka, a podłożem. Podczas oczyszczania powierzchni żwirowych, należy zapewnić wystarczający odstęp od podłoża, tak aby uniemożliwić urządzeniu zbieranie kamieni.
2. Pod listwą skrobaka należy umieścić blok o wysokości równej wymaganej odległości od podłoża.
3. Poluzować nakrętki montażowe płozy (A, Rysunek 11) i pchnąć płozę (B) w dół, aż dotknie ziemi. Dokręcić nakrętki montażowe.
4. Ustawić płozę po drugiej stronie na tej samej wysokości.

Przechowywanie po sezonie

Jeśli urządzenie będzie przechowywane przez trzydzieści (30) lub więcej dni po zakończeniu sezonu, zaleca się następujące działania w celu przygotowania go do przechowywania. Przed przechowywaniem urządzenia przez dłuższy okres, należy zapoznać się z ważnymi szczegółami znajdującymi się w Instrukcji obsługi.

Informacje na temat przechowywania silnika można znaleźć w Instrukcji obsługi silnika.

UWAGA: Paliwo należy spuścić lub zabezpieczyć, aby podczas przechowywania zapobiec tworzeniu się osadów gumy w zbiorniku, filtrze, przewodzie i gaźniku.

**OSTRZEŻENIE**

Zagrożenie pożarem lub wybuchem

Benzyzna jest wysoce łatwopalna, a jej opary mogą wybuchnąć. Opary mogą przemieszczać się do odległego źródła zapłonu i wywołać wybuch i/lub pożar.

Z benzyną należy postępować ostrożnie. Nie wolno przechowywać urządzenia z paliwem w zbiorniku w pomieszczeniu lub w słabo wentylowanym pomieszczeniu, w którym opary mogą dojść do nieosłoniętego ognia, iskry lub płomienia pilota, takiego jak w piecu, podgrzewaczu wody lub suszarce.

- Dokładnie wyczyścić urządzenie.
- Nasmarować wszystkie punkty smarowania (patrz część *Konserwacja*).
- Sprawdzić zamocowanie wszystkich nakrętek, śrub i wkrętów. Należy wzrokowo sprawdzić ruchome części pod kątem uszkodzeń lub zużycia. Jeśli to konieczne, należy je wymienić.
- Przetrzeć wszystkie zardzewiałe lub ukruszone powierzchnie; piaskować przed malowaniem.
- Odsłonięte metalowe części ślimaka odśnieżarki i wirnik pokryć środkiem przeciwrdzowym.
- Jeśli to możliwe, urządzenie należy przechowywać w pomieszczeniu i zakryć je, aby chronić przed pyłem i zanieczyszczeniami.
- Jeśli maszyna będzie przechowywana na zewnątrz, należy ją przykryć ciężkim brezentem.

Przed oddaniem do serwisu:

- Zbiornik paliwa napełnić świeżym paliwem.
- Upewnić się, czy wszystkie elementy złączne są dokręcone.
- Sprawdzić, czy wszystkie osłony zabezpieczające są założone.

Konserwacja

Harmonogram konserwacji

Przed każdym użyciem
<ul style="list-style-type: none">• Sprawdzić poziom oleju w silniku• Przeprowadzić test systemu bezpieczeństwa
Po każdych 8 godzinach pracy lub codziennie
<ul style="list-style-type: none">• Sprawdzić poziom oleju w silniku
Co każde 25 godzin lub co roku
<ul style="list-style-type: none">• Nasmarować łączniki dźwigni sterowania• Nasmarować zespół ślimaka• Nasmarować mechanizm obrotu koryta wyrzutu i deflektora• Nasmarować wał sześciokątny systemu napędu syntetycznym olejem silnikowym 5w-30, a łańcuchy smarem
Co każde 50 godzin lub co roku
<ul style="list-style-type: none">• Sprawdzić tłumik i iskrochron (jeśli są na wyposażeniu)• Sprawdzić ciśnienie w oponach

Konserwacja silnika

Informacje o harmonogramach konserwacji i procedurach znajdują się w Instrukcji obsługi silnika.

Smarowanie łączników dźwigni sterowania

Sprawdzić działanie sterowania Free-Hand (A, Rysunek 12). Sterowanie powinno działać tak, jak to opisano w części *Obsługa*.



OSTRZEŻENIE

Zagrożenie amputacją

Aby zapewnić bezpieczeństwo obsługi, elementy sterowania powinny być rozłączane po ich zwolnieniu. W żadnym wypadku nie należy używać urządzenia, gdy elementy sterujące działają nieprawidłowo. Patrz *Testy systemów bezpieczeństwa*, aby potwierdzić prawidłowe działanie.

Aby zapewnić bezpieczną obsługę smarować łączniki sterowania Free-Hand, wyboru prędkości i Easy Turn/Easy Steer co dziesięć godzin eksploatacji lub w miarę potrzeby.

Smarowanie zespołu ślimaka

Posmarować skrzynię biegów ślimaka

Skrzynia biegów ślimaka jest smarowana fabrycznie i nie powinna wymagać dodatkowego smarowania. Jeśli z jakiegoś powodu środek smary wycieknie lub skrzynia biegów była serwisowana, należy dodać smar GR132 lub równoważny. Należy użyć maksymalnie 92 gramy (3--1/4 uncji).

Raz w roku wyjąć korek wlewu (A, Rysunek 13), aby sprawdzić poziom smaru. Jeśli smar jest widoczny, nie należy go dodawać. Jeśli smar jest niewidoczny, cienkim drucikiem sprawdzić, czy znajduje się on w skrzyni biegów.

Posmarować mocowania wału ślimaka

Używając smarowniczkę, nasmarować mocowania wału ślimaka (B, Rysunek 13) co 25 godzin pracy lub raz na sezon. Podczas każdej wymiany śruby nożyc lub kołka ścinanego (C), NALEŻY nasmarować wał ślimaka.

Na czas przechowywania lub podczas wymiany śruby nożyc lub kołków ścinanych (C), nasmarować mocowania wału (B) i obrócić ślimak kilka razy. Po zakończeniu zainstalować ponownie śruby nożyc lub kołki.

Smarowanie koryta wyrzutu i deflektora

Smarować mechanizm obrotu koryta (Rysunek 14) smarem, a mechanizm deflektora olejem samochodowym co dwadzieścia pięć godzin pracy.

Jeśli pokazana jest puszcza oleju, należy smarować olejem silnikowym. Jeśli pokazany jest pistolet do smarowania, należy smarować smarem litowym.

Smarowanie wału sześciokątnego i łańcuchów (jeśli jest na wyposażeniu)

Wał sześciokątny i łańcuchy napędu należy smarować z częstotliwością określoną w *Tabeli konserwacji*. Konserwację powinien przeprowadzać autoryzowany dealer.

Kontrola kabla trakcyjnego

Kable są regulowane fabrycznie i nie jest wymagana żadna regulacja. Jeśli jednak dojdzie do rozciągnięcia lub wygięcia kabli, konieczna będzie ich regulacja. W kwestii regulacji proszę skontaktować się ze swoim dealerem.

Regulacja pasa napędowego trakcji

Pas napędowy trakcji jest stale naprężony sprężyną i nie wymaga regulacji. Jeśli pas napędowy ześlizguje się, należy skontaktować się z autoryzowanym dealerem.

Regulacja drążka regulacji prędkości

Jeśli drążek regulacji prędkości wymaga regulacji, należy skontaktować się z autoryzowanym dealerem.

Regulacja kabla Easy-Turn™ (jeśli jest na wyposażeniu)

Jeśli kabel Easy-Turn wyciągnie się, biegi nie będą się rozłączały, kiedy dźwignia regulacji będzie aktywowana. Wyreguluj kabel według następującej procedury.

1. Wyłączyć silnik i wyjąć kluczyk.
2. Poluzować przeciwnakrętkę (A, Rysunek 34).
3. Przekręcić nakrętkę nastawczą (B) w celu wydłużenia lub skrócenia kabla. Kabel należy naprężyć tak, aby usunąć cały luz z dźwigni. Kabel nie powinien jednak aktywować funkcji Easy Turn bez użycia dźwigni sterowania.
4. Dokręcić przeciwnakrętkę (A).

Regulacja kabla ślimaka



OSTRZEŻENIE

Zagrożenie amputacją

Zbyt mocno naprężony kabel ślimaka może spowodować uruchomienie napędu ślimaka bez wyciśnięcia dźwigni sterowania ślimakiem.

Postępować zgodnie z procedurą regulacji, aby zapewnić prawidłowe naprężenie kabla.

1. Przy zwolnionej dźwigni sterowania ślimakiem, zaczep (A, Rysunek 16) powinien lekko dotykać dźwigni (B), bez unoszenia jej. Luz powinien wynosić maksymalnie 0,8 mm (1/32").
2. Aby wykonać regulację, należy poluzować nakrętkę (C) trzymając nastawiacze (D) i obracając nakrętkę. Następnie obrócić nastawiacze i przytrzymać śrubę nastawną (E). Śruba regulacyjna to śruba typu Phillips i jej łeb można przytrzymać lub obracać po wsunięciu wkretaka przez sprężynę (F).
3. Przytrzymać nastawiacze i dokręcić the nakrętkę.
4. Aby sprawdzić czy ślimak nie włącza się jeśli regulacja nie jest w pełni wyciśnięta, należy przeprowadzić *Testy systemu bezpieczeństwa*. **Ślimak musi zatrzymać się w przeciągu 5 sekund po zwolnieniu elementu sterowania.**

Określić posiadaną śrubę nożyc/kołek ścinany

Proszę zapoznać się Ilustrowaną listą części, aby określić czy dane urządzenie wymaga śruby nożyc lub śruby nożyc i podkładki.



NIEBEZPIECZEŃSTWO

Zagrożenie amputacją

Koryto odbiorcze posiada obrotowy wirnik wyrzucający śnieg. Urządzenie może z łatwością schwycić palce i spowodować amputację urazową lub poważne rany. Kontakt ręki z obrotowym wirnikiem wewnątrz koryta odbiorczego jest najczęstszą przyczyną obrażeń związanych z dmuchawami do śniegu.

Przed przeprowadzeniem konserwacji lub naprawy, należy WYŁĄCZYĆ silnik, zaczekać aż zatrzymają się wszystkie części obrotowe i wyjąć kluczyk.

Wymiana kołka ścinanego.

Ślimaki są mocowane na wale ślimaków specjalnymi sworzniami, które mają złamać się w chwili gdy w obudowie ślimaka utknie jakiś przedmiot. Należy używać tylko fabrycznie autoryzowanych kołków ścinanych lub ich zamienników.

1. Wyłączyć silnik i zaczekać, aż wszystkie części ruchome zatrzymają się.
2. Wyjąć obecny kołek ścinany.
3. Nasmarować smarownice ślimaka i obrócić ślimak, aby nasmarować jego wał.
4. Wyróżnić otwory z kołku ścinanym. Wsunąć nowy kołek ścinany (A, Rysunek 17) przez wał ślimaka (C). Zabezpieczyć zawleczką (B).

Wymiana śruby nożyc

1. Wyłączyć silnik i zaczekać, aż wszystkie części ruchome zatrzymają się.
2. Wyjąć obecną śrubę nożyc.
3. Nasmarować smarownice ślimaka. Okręcić ślimak, aby nasmarować jego wał.
4. Wyróżnić otwory śruby. Zainstalować nowy kołek ścinany (A, Rysunek 19) przez wał ślimaka (B). Dokręcić nakrętkę zabezpieczającą (C).

Wymiana śruby nożyc i rozpórki

Ślimaki są mocowane na wale ślimaków specjalnymi śrubami, które mają złamać się w chwili gdy w obudowie ślimaka utknie jakiś przedmiot. Należy używać tylko fabrycznie autoryzowanych śrub nożyc lub ich zamienników.

1. Wyłączyć silnik i zaczekać, aż wszystkie części ruchome zatrzymają się.
2. Wyjąć obecną śrubę nożyc.
3. Nasmarować smarownice ślimaka. Okręcić ślimak, aby nasmarować jego wał.
4. Wyróżnić otwory śruby i rozpórki. Zainstalować nową śrubę nożyc (A, Rysunek 19), rozpórkę (B) przez wał ślimaka (C). Dokręcić nakrętkę zabezpieczającą (D).

Sprawdzić ciśnienie w oponach

Należy okresowo sprawdzać ciśnienie w oponach. Zalecane ciśnienie w oponach różni się

w zależności od producenta opon. Dobrą praktyką jest, aby napompować opony do wartości (ale nie przekraczając jej) "Maksymalnego ciśnienia" umieszczonego na boku opony.

Rozwiązywanie problemów

Tabela wykrywania i usuwania usterek

Kontrole i naprawy należy przeprowadzać zgodnie z Tabelą rozwiązywania problemów.

Problem	Szukaj	Rozwiązanie
Ślimak nie zatrzymuje się w ciągu 5 sekund po zwolnieniu prawej dźwigni sterowania.	Sterowanie Free-Hand (jeśli jest na wyposażeniu) jest AKTYWNE.	Zwolnić dźwignie sterowania ślimaka i Free Hand (jeśli jest na wyposażeniu), aby zatrzymać ślimak.
	Pas napędowy ślimaka jest niewyregulowany.	Skontaktować się z autoryzowanym dealerem.
	Pas prowadnicy ślimaka jest niewyregulowany.	Skontaktować się z autoryzowanym dealerem.
Koryto wyrzutu lub deflektor nie działa (elektryczny).	Uszkodzenie układu elektrycznego.	Skontaktować się z autoryzowanym dealerem.
Koryto odbiorcze lub deflektor nie działa (zdalne-ręczne).	Koryto wyrzutni lub deflektor jest niewyregulowane lub potrzebuje smarowania.	Wyregulować i/lub posmarować łączniki sterowania.
Napęd nie pozwala na powolną jazdę odśnieżarki.	Sterowanie trakcją jest niewyregulowane.	Skontaktować się z autoryzowanym dealerem.
Nie można uruchomić silnika.	Kluczyk jest w położeniu WYŁ. (OFF)	Przekręcić kluczyk w położenie WŁ. (ON).
	Nie można zastrzyknąć paliwa do silnika.	Dwukrotnie nacisnąć przycisk pompki zastrzykowej i ponownie uruchomić.
	Zawór odcinania dopływu paliwa (jeśli jest na wyposażeniu) jest w położeniu ZAMKNIĘTY (CLOSED).	Obrócić zawór w położenie OTWARTY (OPEN).
	Brak paliwa.	Napełnić zbiornik paliwa.
	Ssanie WYŁ. (OFF) - zimny silnik.	Obrócić ssanie do położenia WŁ. (ON), ustawić przepustnicę na SZYBKO (FAST).
	Zalany silnik.	Przesunąć ssanie w pozycję OTWÓRZ/URUCHOM (OPEN/RUN), przesunąć przepustnicę w pozycję SZYBKO (FAST) i spróbować uruchomić silnik.
Trudno uruchomić silnik lub pracuje nieprawidłowo.	Brak iskry.	Skontaktować się z autoryzowanym dealerem.
	Woda w paliwie lub stare paliwo.	Opróżnić zbiornik paliwa. (Utylizować paliwo w zakładzie utylizacji niebezpiecznych odpadów.) Napełnić świeżym paliwem.
	Wadliwa świeca zapłonowa, uszkodzona lub nieprawidłowa przerwa.	Skontaktować się z autoryzowanym dealerem.
Nadmierne wibracje.	Zablokowany otwór wentylacyjny korka paliwa.	Oczyszczyć otwór wentylacyjny.
	Obluzowane części lub uszkodzony wirnik.	Wylączyć natychmiast silnik. Dokręcić wszystkie elementy. Jeśli wibracje nie ustąpią, należy oddać urządzenie do autoryzowanego zakładu.
Odśnieżarka nie zatrzymuje się po zwolnieniu dźwigni sterowania trakcją.	Sterowanie trakcją jest niewyregulowane.	Skontaktować się z autoryzowanym dealerem.
Listwa skrobaka nie czyści twardych powierzchni.	Nieprawidłowa regulacja płoz i listwy skrobaka.	Podnieść lub obniżyć płozy i listwę skrobaka.
Nie ma napędu urządzenia.	Pas napędowy jest luźny lub uszkodzony.	Wymienić pas napędowy. Skontaktować się z autoryzowanym dealerem.
	Nieprawidłowa regulacja kabla napędu trakcji.	Skontaktować się z autoryzowanym dealerem.
	Przednia tarcza zużyta lub uszkodzona.	Wymienić przednią tarczę. Skontaktować się z autoryzowanym dealerem.
Urządzenie nie odrzuca śniegu.	Pas napędowy ślimaka jest luźny lub uszkodzony.	Skontaktować się z autoryzowanym dealerem.
	Nieprawidłowa regulacja kabla sterowania ślimaka	Wyregulować kabel sterowania ślimakiem. Zapoznać się z częścią Konserwacja w niniejszej Instrukcji.
	Kołek ścinany lub śruba nożyc jest wylamana.	Wymienić kołek ścinany lub śrubę. Należy zapoznać się z częścią Konserwacja w niniejszej Instrukcji lub skontaktować się z autoryzowanym dealerem.
	Zatkane koryto wyrzutu	Wylączyć natychmiast silnik. Do usuwania blokad zawsze korzystać z narzędzi czyszczących, nie wkładać ręki do urządzenia. Wyczyścić koryto i wnętrze obudowy ślimaka. Należy zapoznać się z częścią Ostrzeżenie dotyczące koryta odbiorczego w części Bezpieczeństwo operatora.
	Obcy obiekt utknął w ślimaku.	Wylączyć natychmiast silnik. Do usuwania blokad zawsze korzystać z narzędzi czyszczących, nie wolno wkładać ręki do urządzenia. Usunąć obiekt ze ślimaka. Więcej informacji na ten temat znajduje się w OSTRZEŻENIACH w części Bezpieczeństwo operatora.

Модели, к которым относится данное руководство

Данное руководство распространяется на следующие модели:

1695856, 1695994, 1695995, 1695996, 1695997, 1696009, 1696010, 1696011, 1696012, 1696053, 1696054, 1696055, 1696056, 1696061, 1696062, 1696063, 1696065, 1696066, 1696067, 1695996-01, 1695997-01, 1696011-01, 1696012-01, 1696055-00, 1696062-01, 1696199-00, 1696200-00, 1696201-00, 1696202-00, 1696203-00, 1696206-00, 1696207-00, 1696212-00, 1696220-00, 1696221-00, 1696222-00, 1696223-00, 1696224-00, 1696226-00, 1696227-00, 1696228-00, 1696229-00, 1696230-00, 1696253-00, 1696254-00, 1696255-00, 1696256-00, 1696257-00, 1696277-00, 1696278-00, 1696300-00, 1696301-00, 1696302-00

СОДЕРЖАНИЕ :

Безопасности оператора	94
Проверка системы безопасности	97
Описание характеристик и рычагов управления	98
Операция	99
Обслуживание	101
Поиск и устранение неисправностей	102

© Корпорация Briggs & Stratton Corporation, Milwaukee, WI, USA. 2012 Все права защищены.

Изображения, содержащиеся в данном документе, приводятся в качестве иллюстраций к инструкциям. Ваша модель может отличаться от представленных изображений. *СЛЕВА* и *СПРАВА* относится к точке зрения оператора, занявшего свое место.

Безопасности оператора

"Осторожность при использовании разгрузочного желоба"



ОПАСНО
Опасность ампутации

В разгрузочном желобе находится вращающееся колесо, отбрасывающее снег. Пальцы могут попасть в крыльчатку. Запрещается руками чистить разгрузочный желоб. Для очистки всегда используйте прочистной инструмент.

Несоблюдение данных правил безопасности приведет к отрыву или тяжелым травмам конечностей.

Самой распространенной травмой, которую получают на снегоочистителях, является повреждение руки при контакте с вращающейся крыльчаткой внутри разгрузочного желоба. Запрещено осуществлять очистку разгрузочного желоба руками.

Чтобы безопасно прочистить забившийся разгрузочный желоб, следуйте этим инструкциям:

1. Заглушите двигатель.
2. Подождите 10 секунд, чтобы лопасти крыльчатки успели остановиться.
3. Для очистки всегда используйте специальный инструмент, а не руки.

Предупредительные знаки опасности и сигнальные слова

Предупредительный знак опасности  указывает на возможную опасность получения травмы. Со знаком опасности используется сигнальное слово ("ОПАСНО", "ОСТОРОЖНО" или "ВНИМАНИЕ"), указывающее на степень серьезности возможной травмы. Предупредительный знак может указывать на вид опасности. Сигнальное слово "ПРИМЕЧАНИЕ" указывает на ситуации, не связанные с опасностью получения травм.

 **ОПАСНО** указывает на опасную ситуацию, которая, если ее не избежать, приведет к смертельному исходу или получению серьезных травм.

 **ПРЕДУПРЕЖДЕНИЕ** указывает на опасную ситуацию, которая, если ее не избежать, может привести к смертельному исходу или получению серьезных травм.

 **ВНИМАНИЕ** указывает на опасную ситуацию, которая, если ее не избежать, может привести к получению травм низкой или средней тяжести.



ПРИМЕЧАНИЕ указывает на ситуации, не связанные с опасностью получения травм.

Предупреждающие знаки на двухступенчатом снегоочистителе

Знак	Значение	Знак	Значение
	Информация об опасности получения травм.		Перед эксплуатацией и обслуживанием данного изделия внимательно прочтите руководство по эксплуатации.
	Опасность ампутации - вращающаяся крыльчатка		Перед проведением обслуживания внимательно прочтите руководство по эксплуатации.
	Опасность ампутации - вращающаяся крыльчатка		Опасность ампутации - вращающийся шнек
	Опасность ампутации - не прикасайтесь к вращающимся деталям.		Выбрасываемые объекты.
	Опасность возгорания.		Опасность взрыва.
	Опасность поражения электрическим током.		Опасность поражения ядовитым газом.
	Горячая поверхность.		В случае длительной эксплуатации рекомендуется использовать средства защиты слуха.
	Держитесь на безопасном расстоянии.		Выньте ключ перед проведением обслуживания.
	Держите детей подальше.		Опасность обратного хода.

Общие правила безопасности

Прочтите руководство

 **ОПАСНО** 

При эксплуатации снегоочистителя существует опасность отрезных травм конечностей, а также опасность травмирования выбрасываемыми снегоочистителем предметами. Прочтите и выполняйте все инструкции по технике безопасности, приведенные в этом руководстве по эксплуатации. Несоблюдение указанных правил может стать причиной тяжелых травм, в т.ч. со смертельным исходом.

 **ОСТОРОЖНО** 

Перед началом эксплуатации снегоочистителя необходимо ознакомиться с руководством по эксплуатации. Неосторожное обращение с данным изделием может представлять серьезную опасность.

- Сохраните настоящее руководство для обращения к нему в будущем.

- Запрещено работать на снегоочистителе без установленных и работающих защитных приспособлений, крышек и щитков, а также других устройств, обеспечивающих безопасность.
- Покидая рабочее место, всегда глушите двигатель.
- Перед прочисткой кожуха крыльчатки или разгрузочного желоба, а также перед проведением регулировки или ремонта агрегата необходимо остановить двигатель и вынуть ключ зажигания.
- Уходя от снегоочистителя, выньте ключ зажигания.
- Для снижения опасности возгорания держите изделие в чистом состоянии, без налета грязи и пролившегося топлива или масла.



ОСТОРОЖНО

Прочтите, поймите и следуйте всем инструкциям на снегоочистителе и всем инструкциям из руководства по эксплуатации, перед тем, как начать пользоваться данным агрегатом. Несоблюдение правил безопасности, описанных в данном руководстве, может стать причиной тяжелых травм, в т.ч. со смертельным исходом.

- Внимательно ознакомьтесь с функциями управления и правилами эксплуатации данного снегоочистителя.
- Пройдите должную подготовку по обращению со снегоочистителем.
- Знайте, как прекратить работу устройства и как быстро выключить рычаги управления.
- Не позволяйте никому пользоваться снегоочистителем без надлежащего инструктажа.
- Если снегоочиститель не будет использоваться на протяжении длительного времени, обязательно учтите все указания по данному вопросу, приведенные в руководстве по эксплуатации. Поддерживайте в читаемом виде или по мере необходимости заменяйте наклейки с инструкциями и указаниями по технике безопасности.
- Запрещено производить крупные ремонтные работы на снегоочистителе лицам без специальной подготовки. Неправильное обслуживание снегоочистителя может привести к аварии при эксплуатации, повреждению оборудования и аннулированию гарантии изготовителя.

Безопасность оператора и оборудования



ОСТОРОЖНО

Безопасность данного снегоочистителя определяется безопасной эксплуатацией оборудования оператором. Если оборудование неправильно эксплуатируется или не обслуживается должным образом, может возникнуть опасность. Помните, вы отвечаете как за свою безопасность, так и за безопасность окружающих.

- Не допускайте присутствия на обрабатываемом участке посторонних лиц, в особенности детей и домашних животных.
- Внимательно обследуйте место, где вы собираетесь использовать данный снегоочиститель и уберите все коврики, санки, доски, провода и другие посторонние предметы.
- Не используйте данное устройство, если на вас не надета соответствующая погоде зимняя одежда.
- Наденьте обувь, которая сможет улучшить вашу устойчивость на скользких поверхностях. Будьте внимательны, чтобы не поскользнуться и не упасть, особенно если снегоочиститель движется обратным ходом.
- Запрещено работать со снегоочистителем при отсутствии достаточной видимости или надлежащего освещения.
- При транспортировке отсоединяйте шнек.
- Всегда находитесь в устойчивом положении и крепко держитесь за ручки. Передвигайтесь неспешным шагом, никогда не бегите.
- Не чистите склоны в поперечном направлении. Проявляйте максимальную осторожность при смене направления на склонах. Не пытайтесь очистить крутые склоны.
- Не превышайте допустимую производительность машины, пытайтесь чистить на слишком высокой скорости.
- Запрещено осуществлять эксплуатацию машины на высокой скорости, передвигаясь по скользкой поверхности. Смотрите в сторону движения и проявляйте осторожность при движении задним ходом.
- Не используйте снегоочиститель на поверхностях, находящихся над уровнем земли, например, на крышах жилых домов, гаражей и других подобных строений или зданий.

- Оператор должен оценить свою способность безопасно управлять устройством в достаточной степени, чтобы защитить себя и находящихся поблизости людей от травм.
- Снегоочиститель предназначен только для уборки снега. Запрещается использование снегоочистителя в каких-либо иных целях.
- Запрещается использовать снегоочиститель для перевозки людей.
- Если произошло столкновение с посторонним предметом, заглушите двигатель, отсоедините кабель от электродвигателя и тщательно осмотрите снегоочиститель на предмет повреждений, а в случае их обнаружения устраните их перед тем, как продолжить эксплуатацию снегоочистителя.
- Если снегоочиститель необычно вибрирует, ЗАГЛУШИТЕ двигатель. Сильная вибрация обычно является признаком неисправности. Если необходимо провести ремонт, обратитесь к авторизованному дилеру.
- На моделях с электрическим стартером отсоединяйте шнур питания после запуска двигателя.
- Проявляйте особую осторожность при работе на дороге или пешеходной дорожке, покрытой гравием, а также пересекая их. Следите за ситуацией на дороге и будьте бдительны по отношению к скрытым опасностям.
- После окончания уборки снега дайте машине поработать еще несколько минут, чтобы предотвратить замерзание коллектора и крыльчатки.

Обращение с топливом



ОСТОРОЖНО

Топливо и его испарения легко воспламеняются и взрывоопасны. Всегда обращайтесь с топливом с особой осторожностью.

Несоблюдение данных правил безопасности может стать причиной воспламенения или взрыва, что может повлечь за собой тяжелые травмы, в т.ч. со смертельным исходом.

При доливе топлива:

- Запрещается доливать топливо при работающем или горячем двигателе.
- Заглушите двигатель, дайте ему остыть как минимум 2 минуты, и только после этого снимите крышку топливного бака и долейте топливо.
- Заливайте топливо в топливный бак только на улице или в хорошо вентилируемом помещении.
- Запрещается заправлять топливные емкости внутри машины, а также на платформе кузова или прицепа с пластиковой обшивкой. Всегда ставьте емкости на землю, вдали от машины, перед тем, как начать переливать.
- Если возможно, снимайте устройства, работающие на бензине, с грузовика или прицепа и заливайте в них топливо на земле. Если это невозможно, тогда заправляйте топливо с помощью канистр вместо того, чтобы заливать бензин из заправочного пистолета.
- Сохраняйте контакт заправочного пистолета с ободом топливного бака или емкости на протяжении всего процесса заправки. Не используйте фиксатор открытого положения запорного устройства заправочного пистолета.
- Перед запуском двигателя тщательно закрутите крышку топливного бака и дайте время испариться пролившемуся топливу.
- Не переполняйте топливный бак. Принимая в расчет тепловое расширение бензина, не заполняйте бак выше низа горлышка.
- Держите топливо на расстоянии от искр, открытого огня, запальных устройств и других источников возгорания.
- Регулярно проверяйте топливопроводы, крышку и патрубки на наличие трещин и протеканий. В случае необходимости проведите замену.
- Используйте только одобренные к применению канистры для топлива.
- В случае пролива топлива подождите, пока оно не испарится, и только после этого запускайте двигатель.
- Если топливо пролилось на одежду, немедленно переоденьтесь.

При запуске двигателя:

- Убедитесь, что провод свечи зажигания, глушитель, крышка топливного бака и воздушный фильтр (если таковые имеются) находятся на своих местах.
- Не заводите двигатель рукоятью при отключенном проводе свечи зажигания.
- Если топливо пролилось, не пытайтесь запустить двигатель, а откатите снегоочиститель от места пролива и не используйте источники зажигания до тех пор, пока не развеются пары топлива.
- Не перезаливайте двигатель. Следуйте указаниям по запуску двигателя в данном руководстве.

- Если произошел перелив топлива в карбюратор, и двигатель захлебывается, установите управление заслонкой (если таковая имеется) в положение OPEN/RUN (Открыть/запуск), регулятор подачи топлива (если имеется) в положение FAST (Быстро) и проворачивайте рукоятку, пока двигатель не заведется.

При эксплуатации оборудования:

- Не наклоняйте снегоочиститель под углом, т.к. это приведет к проливу топлива.
- Не перекрывайте заслонку карбюратора, чтобы заглушить двигатель.
- Запрещается запускать двигатель, если удалены система очистки воздуха или воздушный фильтр (если таковые имеются).
- Если вы сливаете масло через верхнюю трубку, топливный бак должен быть пустым, иначе топливо может протечь и привести к воспламенению или взрыву.

При транспортировке оборудования:

- Транспортировку следует осуществлять с ПУСТЫМ топливным баком или с топливным перекрывающим клапаном в положении OFF (ПЕРЕКРЫТО).

При хранении бензина или оборудования с топливом в баке:

- Бензин легко воспламеняем, а его пары взрывоопасны. Пары бензина могут распространяться до удаленных источников зажигания, что может привести к взрыву или пожару.
- Будьте осторожны при обращении с бензином. Категорически запрещается хранить снегоочиститель с залитым в бак топливом в помещении или в плохо вентилируемом пространстве, где пары топлива могут достичь открытого огня, искры или запального устройства, например, в печи, водонагревателе или сушилке для одежды.
- Храните топливо вдали от печей, плит, нагревателей воды или других устройств с запальными приспособлениями или другими источниками возгорания, поскольку они могут воспламенить пары топлива.

Движущиеся детали



ОПАСНО

Держите руки, ноги и одежду на расстоянии от вращающихся деталей. Вращающиеся детали могут захватить и затянуть руки, ноги, волосы, одежду или аксессуары.

Несоблюдение данных правил безопасности приведет к отрыву или тяжелым травмам конечностей.

- При проведении чистки, ремонта или осмотра снегоочистителя убедитесь, что двигатель ВЫКЛЮЧЕН, ключ зажигания вынут, а все движущиеся части остановлены.
- Запрещено прикасаться руками или ногами к вращающимся деталям. Всегда держитесь в стороне от системы выброса.
- Запрещено работать на снегоочистителе без установленных и работающих надлежащим образом защитных приспособлений и других устройств, обеспечивающих безопасность.
- Запрещено оставлять без присмотра снегоочиститель с работающим двигателем. Всегда отключайте шнековые механизмы и средства управления сцеплением, глушите двигатель и вынимайте ключи зажигания.
- Держите свободные или свисающие элементы одежды вдали от передней части снегоочистителя и шнекового механизма. Шарфы, варежки, свисающие шнуры, свободная одежда и брюки могут быть легко захвачены вращающимися деталями, что может привести к травматической ампутации частей конечностей. Затяните длинные волосы и снимите украшения.
- После окончания уборки снега дайте машине поработать еще несколько минут, чтобы предотвратить замерзание коллектора и крыльчатки.
- Когда снегоочиститель транспортируется или не используется, отсоедините питание от коллектора и лопастей.

Выбрасываемые объекты



ОСТОРОЖНО

Шнековый механизм может втягивать предметы и выбрасывать их из желоба. Запрещено направлять разгрузочный желоб в сторону находящихся поблизости людей, а также позволять кому-либо находиться перед снегоочистителем. Несоблюдение данных правил безопасности может стать причиной тяжелых травм, в т.ч. со смертельным исходом.

- Всегда надевайте защитные очки или защитный экран во время работы со снегоочистителем, а также его регулировки или ремонта, чтобы защитить глаза от посторонних предметов, которые могут выбрасываться из машины.
- Всегда следите, в каком направлении отбрасывается снег. Находящиеся неподалеку пешеходы, домашние животные или имущество могут быть ранены или повреждены выбрасываемыми предметами.
- Работая со снегоочистителем, следите за окружающей обстановкой. Прохождение снегоочистителя поверх некоторых предметов, таких как гравий, коврики, газеты, игрушки и камни, скрытых под снегом, может привести к выбрасыванию этих предметов через желоб или к их блокировке шнекового механизма.
- Проявляйте особую осторожность при работе на дороге или пешеходной дорожке, покрытой гравием, а также пересекая их.
- Отрегулируйте высоту корпуса коллектора, если необходимо произвести очистку поверхности, покрытой гравием или щебнем.
- Запрещено использовать снегоочиститель рядом со стеклянными ограждениями, автомобилями, стеклянными стенами, обрывами и т.д., не установив надлежащий угол разгрузки желоба.
- Ознакомьтесь с территорией, на которой предстоит осуществить снегоуборочные работы. Пометьте границы пешеходных дорожек и подъездных путей.

Дети



Если оператор небрежно отнесется к присутствию детей, может произойти трагический несчастный случай. Детей часто привлекают различные устройства и то, как они работают. Не следует думать, что дети постоянно будут оставаться на том же месте, где вы видели их в последний раз.

- Не допускайте детей на территорию работы снегоочистителя. Детей часто привлекают различные устройства. Помните о находящихся вокруг людях.
- Будьте бдительны, и если дети зайдут на территорию уборки снега, выключите машину.
- Запрещено допускать детей к управлению машиной.
- Будьте особенно внимательны, приближаясь к углам, кустам, деревьям и другим ограничивающим обзор объектам. Там могут находиться дети.

Безопасность работы двигателя



Условием безопасной эксплуатации снегоочистителя является правильный уход и техническое обслуживание двигателя. Несоблюдение правил безопасности, описанных в данном руководстве, может стать причиной тяжелых травм, в т.ч. со смертельным исходом.

- Отключите все скорости и поставьте коробку передач в нейтральное положение перед тем, как включать двигатель.
- Перед началом уборки снега дайте двигателю время адаптироваться к температуре окружающей среды.
- При эксплуатации моделей с электродвигателями или двигателями с электрическим стартером используйте удлинители и розетки согласно требованиям производителя.
- Используйте заземленный трехпроводный штепсель для всех снегоочистителей, оборудованных электродвигателями или двигателями с электрическим стартером.



ОСТОРОЖНО

Опасность обратного хода

Быстрое втягивание пускового троса (обратный ход) притянет вашу кисть или руку к двигателю до того, как вы успеете отпустить его. Это может привести к переломам, ушибам и вывихам.

При запуске мотора медленно потяните за пусковой трос, пока не почувствуете сопротивление, а затем потяните резко, чтобы избежать обратного хода троса.

Угарный газ



ОСТОРОЖНО

Двигатели вырабатывают угарный газ – ядовитый газ без запаха и цвета.

Попадание угарного газа в легкие может вызвать тошноту, потерю сознания или смерть.

- Запуск и работа двигателя должны осуществляться на улице.
- Не оставляйте двигатель работающим в помещении, даже если открыты двери и окна.

Источники возгорания

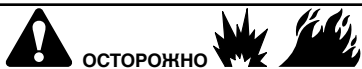

ОСТОРОЖНО

При запуске двигателя происходит искрение.

Искрение может привести к возгоранию находящихся поблизости воспламеняемых газов.

В результате возгорания может произойти пожар или взрыв.

- Если поблизости произошла утечка природного или сжиженного газа, не запускайте двигатель.
- Не используйте находящиеся под давлением пусковые жидкости, поскольку их испарения легко воспламеняются.

Горячие поверхности



ОСТОРОЖНО

Работающий двигатель вырабатывает тепло. Детали двигателя, особенно глушитель, нагреваются до очень высокой температуры.

Несоблюдение данных правил безопасности может привести к тяжелым ожогам при прикосновении.

- Запрещено прикасаться к горячему двигателю или глушителю. Прежде, чем прикасаться к глушителю, цилиндрам двигателя и ребрам радиатора, позвольте им остыть.
- Извлекайте мусор из глушителя и области цилиндров.
- Прежде, чем использовать оборудование на необработанной территории, покрытой лесом, травой или кустарником, установите искрогаситель и поддерживайте его в рабочем состоянии.
- **Модели для США:** использование или эксплуатация двигателя на территории или рядом с территорией, покрытой лесом, кустарниками или травой, без оснащения систем выхлопных газов искроуловителем, который отвечает стандартам местных законов или законов штата, является нарушением норматива Public Resource Code раздел 4442 в штате Калифорния. В других штатах или федеральных территориях могут действовать подобные законы.

Техническое обслуживание и хранение



ОСТОРОЖНО

Данный снегоочиститель должен обслуживаться должным образом для поддержания безопасности эксплуатации. Несоблюдение правил безопасности, описанных в данном руководстве, может стать причиной тяжелых травм, в т.ч. со смертельным исходом.

- При проведении технического обслуживания или ремонта снегоочистителя **ВЫКЛЮЧИТЕ** двигатель, подождите, пока не остановятся все движущиеся детали, и выньте ключ зажигания, чтобы кто-нибудь случайно не запустил двигатель.
- Регулярно проверяйте, как затянуты срезные болты и другие детали, чтобы обеспечить безопасность работы снегоочистителя.
- Следите, чтобы гайки и болты были затянуты, и поддерживайте снегоочиститель в хорошем состоянии.
- Не следует пренебрежительно относиться к устройствам обеспечения безопасности. Регулярно проверяйте их состояние и ремонтируйте, если они не функционируют надлежащим образом.

- Детали могут изнашиваться, повреждаться или ломаться. Регулярно проводите осмотр деталей и по мере необходимости заменяйте их деталями, рекомендованными изготовителем.
- Регулярно проверяйте функциональность средств управления. При необходимости проводите регулировку и обслуживание.
- Проводя ремонт, для замен используйте только авторизованные детали или эквивалентные им.
- Осуществляя наладку и регулировку, всегда соблюдайте соответствие заводским характеристикам.
- Для проведения капитального ремонта и полного обслуживания следует обращаться только на авторизованные станции технического обслуживания.
- Устанавливайте только те приложения и аксессуары, которые утвердил изготовитель снегоочистителя, либо эквивалентные им (например, колесные противовесы, кабины, и т.д.).
- Запрещено проводить какие-либо регулировки при работающем двигателе (за исключением ситуаций, отдельно оговоренных изготовителем).
- Если снегоочиститель будет храниться продолжительное время, обязательно прочтите соответствующий раздел из руководства по эксплуатации.

Наклейки с предупреждениями о безопасности

Перед эксплуатацией снегоочистителя прочтите наклейки с предупреждениями. Эти предупреждения и предостережения сделаны для вашей защиты. Внимательно прочтите и следуйте всем предостережениям на наклейках, чтобы избежать травм и повреждений снегоочистителя.



ОСТОРОЖНО

Если наклейки с предупреждениями о безопасности изношены или повреждены, закажите новые наклейки у своего местного дилера.

A	Опасность при обращении с желобом	
B	Опасность при обращении со шнеком	

Проверка системы безопасности



Какие тесты проводить

Модели с управлением Free Hand™: После нажатия рычага сцепления (левой рукой) и рычага шнека (правой рукой), система Free Hand позволяет оператору отпустить рычаг шнека, и при этом шнек будет продолжать вращаться. Шнек остановится только тогда, когда будет отпущен рычаг сцепления. На моделях с Free Hand имеется значок, показанный на рис. 2 на приборной панели.

Модели без управления Free Hand™: На моделях без системы Free Hand рычаг шнека и рычаг сцепления действуют независимо, и значка Free Hand нет на приборной панели.

Выберите подходящие тесты системы безопасности для вашей модели.

Проверка системы безопасности (модели без управления Free-Hand™)

 **ОСТОРОЖНО** 

Опасность ампутации

Данный снегоочиститель оснащен несколькими механическими системами безопасности для обеспечения безопасности оператора во время эксплуатации устройства. Регулярно проверяйте работу этих систем с помощью приведенных ниже тестов. Если снегоочиститель работает не так, как описано, НЕ эксплуатируйте его. Немедленно обратитесь к своему авторизованному дилеру для проведения обслуживания.

Тест 1 – Управление шнеком/крыльчаткой

При запущенном двигателе:



- Нажмите и удерживайте рычаг шнека. (Шнек/крыльчатка должен вращаться).
- Отпустите рычаг шнека. (Шнек/крыльчатка должен остановиться в течение 5 секунд).

Тест 2 – Управлением сцеплением

Когда двигатель запущен, и рычаг переключения скоростей стоит на 1-ой передаче:

- Нажмите и удерживайте рычаг сцепления. (Снегоочиститель должен начать движение вперед).
- Отпустите рычаг сцепления. (Снегоочиститель должен остановиться).

Проверка системы безопасности (модели с управлением Free-Hand™)

 **ОСТОРОЖНО** 

Опасность ампутации

Данный снегоочиститель оснащен несколькими механическими системами безопасности для обеспечения безопасности оператора во время эксплуатации устройства. Регулярно проверяйте работу этих систем с помощью приведенных ниже тестов. Если снегоочиститель работает не так, как описано, НЕ эксплуатируйте его. Немедленно обратитесь к своему авторизованному дилеру для проведения обслуживания.

Тест 1 – Управление шнеком/крыльчаткой

При запущенном двигателе:

- Нажмите и удерживайте рычаг шнека. (Шнек/крыльчатка должен вращаться).
- Отпустите рычаг шнека. (Шнек/крыльчатка должен остановиться в течение 5 секунд).

Тест 2 – Управлением сцеплением

Когда двигатель запущен, и рычаг переключения скоростей стоит на 1-ой передаче:

- Нажмите и удерживайте рычаг сцепления. (Снегоочиститель должен начать движение вперед).
- Отпустите рычаг сцепления. (Снегоочиститель должен остановиться).

Тест 3 - Управление Free Hand

При запущенном двигателе:

- Нажмите рычаги шнека и сцепления, затем отпустите рычаг шнека. (Сцепление и шнек должны остаться включенными)
- Затем отпустите рычаг сцепления. (Сцепление и шнек должны выключиться)

Характеристики и органы управления снегоочистителя

Размещение	Значок	Описание
A		Рычаг шнека - используется для активации и деактивации шнекового механизма и крыльчатки. Чтобы включить, нажмите вниз. Чтобы выключить, отпустите.
B		Рычаг переключения скоростей - позволяет оператору использовать одну из пяти передних и двух задних передач. Для переключения скорости приведите рычаг в желаемое положение. ПРИМЕЧАНИЕ: Не двигайте рычаг переключения скоростей, когда включено сцепление. Это может повлечь за собой серьезные повреждения системы привода.
C		Рукоятка поворота желоба - на панели (если имеется) - используется для поворота разгрузочного желоба влево или вправо.
D		Рукоятка поворота желоба - левосторонняя (если имеется) - используется для поворота разгрузочного желоба влево или вправо.
E		Переключатель поворота желоба - электрический (если имеется) - используется для поворота разгрузочного желоба влево или вправо.
F		Управление Free Hand™ - после нажатия на рычаг сцепления (левой рукой) и рычаг шнека (правой рукой) позволяет оператору отпустить рычаг шнека, чтобы использовать другие органы управления.
G		Рычаг сцепления - используется для направления снегоочистителя передним или задним ходом. Нажмите вниз, чтобы включить, а чтобы выключить – отпустите. См. также "Рычаг Free-Hand".
H		Управление дефлектором - на панели (если имеется) - используется для установки угла дефлектора (вверх или вниз).
I		Управление дефлектором - ручное (если имеется) - используется для установки угла дефлектора (вверх или вниз).
J		Управление дефлектором - электрическое (если имеется) - используется для установки угла дефлектора (вверх или вниз).
K		Управление Easy Turn™ - при нажатии отпускает привод одного колеса, чтобы обеспечить легкий поворот снегоочистителя.
L		Переключатель нагрева рукоятки - используется для нагрева рукоятки (высокий, выкл, низкий).
M	-	Прочистной инструмент - используется для удаления снега и мусора из разгрузочного желоба и из шнекового механизма.
N	-	Салазки - используются для регулирования расстояния от земли до шнека.

Описание характеристик и рычагов управления

Характеристики двигателя и рычаги управления

Для получения информации о характеристиках двигателя и рычагах управления обращайтесь к руководству по эксплуатации двигателя.

Операция

Перед эксплуатацией снегоочистителя



Перед началом эксплуатации снегоочистителя необходимо ознакомиться с руководством по эксплуатации. Неосторожное обращение с данным изделием может представлять серьезную опасность.

- Запрещается работать со снегоочистителем без установленных защитных приспособлений, крышек и щитков.
- Покидая рабочее место, всегда глушите двигатель.
- Перед прочисткой кожуха крыльчатки или разгрузочного желоба, а также перед проведением регулировки или ремонта агрегата необходимо вынуть ключ зажигания.
- Уходя от снегоочистителя, выньте ключ зажигания.
- Для снижения опасности возгорания держите изделие в чистом состоянии, без налета грязи и пролившегося топлива или масла.

- Перед эксплуатацией модели с электрическим стартером отсоедините удлинитель.
- Перед запуском двигателя проверьте уровень моторного масла. Рекомендации по маслу см. в руководстве по эксплуатации двигателя.

Эксплуатация снегоочистителя



ОПАСНО
Опасность ампутации

В разгрузочном желобе находится вращающееся колесо, отбрасывающее снег. Пальцы могут попасть в крыльчатку. Запрещается руками чистить разгрузочный желоб. Для очистки всегда используйте прочистной инструмент.

Несоблюдение данных правил безопасности приведет к отрыву или тяжелым травмам конечностей.

Самой распространенной травмой, которую получают на снегоочистителях, является повреждение руки при контакте с вращающейся крыльчаткой внутри разгрузочного желоба. Запрещено осуществлять очистку разгрузочного желоба руками.

Чтобы безопасно прочистить забившийся разгрузочный желоб, следуйте этим инструкциям:

1. Заглушите двигатель.
2. Подождите 10 секунд, чтобы лопасти крыльчатки успели остановиться.
3. Для очистки всегда используйте специальный инструмент, а не руки.

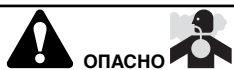

ОПАСНО
Опасность поражения ядовитым газом

Двигатели вырабатывают угарный газ – ядовитый газ без запаха и цвета.

Попадание угарного газа в легкие может вызвать тошноту, потерю сознания или смерть.

- Запуск и работа двигателя должны осуществляться на улице.
- Не запускайте двигатель в помещении, даже если в нем открыты двери и окна.



ОСТОРОЖНО
Выбрасываемые предметы

Данная машина может выбрасывать предметы, которые могут причинять травмы находящимся рядом людям или наносить повреждения зданиям.

Убедитесь, что на территории работы снегоочистителя никого нет. Запрещается направлять разгрузочный желоб в сторону людей, зданий и автомобилей.

1. Запустите двигатель. За информацией о двигателе обращайтесь к руководству по эксплуатации двигателя.

2. Поверните рукоятку вращения желоба (С или D, рис. 3) или используйте переключатель (Е), чтобы установить направление выброса снега.
3. **Для моделей с ручной регулировкой дефлектора:** Ослабьте барашковую гайку, удерживающую дефлектор желоба (I). Чтобы снег отбрасывался дальше, поднимите дефлектор. Установите дефлектор в желаемое положение и закрутите барашковую гайку.

Для моделей с рычагом управления дефлектором на панели: С помощью рычага управления дефлектором (Н) передвиньте дефлектор вверх или вниз. Чтобы снег отбрасывался дальше, поднимите дефлектор.

Для моделей с электрическим управлением дефлектором: с помощью переключателя дефлектора (J) передвиньте дефлектор вверх или вниз. Чтобы снег отбрасывался дальше, поднимите дефлектор.

4. Используйте рычаг переключения скоростей (В), чтобы выбрать переднюю или заднюю скорость. При очистке от влажного тяжелого снега включайте более низкие скорости. При очистке от легкого снега или транспортировке используйте более высокие скорости.

Примечание: Всегда устанавливайте регулятор скорости двигателя в положение FAST ("полный газ").

5. Полностью нажмите рычаг шнека (А), чтобы включить вращение шнека. Чтобы остановить вращение шнека, отпустите этот рычаг.
6. Полностью нажмите и держите рычаг сцепления/Free Hand (F/G), чтобы включить сцепление и начать движение снегоочистителя. Чтобы остановить снегоочиститель, отпустите этот рычаг.

Примечание: Перед переключением скоростей всегда отпускайте рычаг сцепления.

7. Когда нажаты рычаг шнека (А) и рычаг сцепления (F), активируется рычаг Free Hand. Это позволяет вам отпустить рычаг шнека (А), чтобы использовать другие рычаги управления. Шнек будет вращаться до тех пор, пока не будет отпущен рычаг сцепления/Free-Hand.
8. При желании можно включить подогрев рукояток с помощью переключателя (L) (если имеется).

Остановка снегоочистителя

1. Отпустите рычаг шнека (А, рис. 3).
2. Отпустите рычаг сцепления (F).
3. Заглушить двигатель. За инструкциями о двигателе обращайтесь к руководству по эксплуатации двигателя.

Рычаг сцепления Easy-Turn™ (если имеется)

Для облегчения поворота работающего снегоочистителя зажмите рычаг Easy-Turn (рис. 4).

Примечание: При большой нагрузке труднее включить функцию Easy-Turn. Зажимайте рычаг перед началом поворота.

При нажатии на рычаг Easy Turn отключается привод на одно из колес, но второе продолжает вращаться. При отпускании рычага Easy-Turn автоматически включается привод на оба колеса (рис. 5).

Освобождение колеса - стопорная ручка (если имеется)

Некоторые модели оснащены системой освобождения колеса от привода в целях облегчения перемещения снегоочистителя при выключенном двигателе.

Для моделей со стопорной ручкой: Колеса, оснащенные стопорной ручкой (А, рис. 6) можно полностью освободить от сцепления, вытянув ручку до положения, когда стопорный штифт освобождает колесо. Затем поверните ручку, чтобы штифт снова не включил привод на это колесо. Чтобы включить привод колеса, повторите процесс в обратном порядке.

Освобождение колеса - стопорные штифты (если имеются)

Колеса, оснащенные стопорными штифтами (А, рис. 7), можно полностью освободить, сняв штифт и вставив его в наружное отверстие оси. Чтобы включить привод колеса, повторите процесс в обратном порядке.

Регулировка дефлектора

А. Ручное управление дефлектором (если имеется)

Ослабьте гайку дефлектора (А, рис. 8), установите дефлектор в желаемое положение, а затем затяните гайку, чтобы закрепить дефлектор. Чтобы снег отбрасывался дальше, поднимите дефлектор.

В. Электрическое управление дефлектором (если имеется)

При запущенном двигателе нажмите на одну из сторон переключателя дефлектора (В, рис. 8) чтобы переместить дефлектор вверх или вниз. Чтобы снег отбрасывался дальше, поднимите дефлектор.

С. Управление дефлектором рычагом с панели (если имеется)

Передвиньте рычаг дефлектора (С, рис. 8) вперед или назад, чтобы поднять или опустить дефлектор. Чтобы снег отбрасывался дальше, поднимите дефлектор.

Регулировка поворота желоба

А. Электрическое управление поворотом желоба (если имеется)

При запущенном двигателе нажмите на одну из сторон переключателя желоба (А, рис. 9) чтобы повернуть разгрузочный желоб (В) влево или вправо.

В. Управление поворотом желоба рычагом с панели (если имеется)

Найдите на панели рукоятку поворота желоба (В, рис. 9). Для вращения желоба вращайте эту рукоятку.

С. Управление поворотом желоба с помощью рукоятки с левой стороны (если имеется)

Найдите с левой стороны рукоятку поворота желоба (С, рис. 9). Для поворота желоба вращайте эту рукоятку.

Наполнение топливного бака

По вопросам наполнения топливного бака и за рекомендациями по топливу обращайтесь к руководству по эксплуатации двигателя.

Очистка забившегося разгрузочного желоба



Опасность ампутации

В разгрузочном желобе находится вращающееся колесо, отбрасывающее снег. Пальцы могут попасть в крыльчатку. **Запрещается руками чистить разгрузочный желоб. Для очистки всегда используйте прочистной инструмент.**

Несоблюдение данных правил безопасности приведет к отрыву или тяжелым травмам конечностей.

Самой распространенной травмой, которую получают на снегоочистителях, является повреждение руки при контакте с вращающейся крыльчаткой внутри разгрузочного желоба. Запрещено осуществлять очистку разгрузочного желоба руками.

Чтобы безопасно прочистить забившийся разгрузочный желоб, следуйте этим инструкциям:

1. Заглушите двигатель.
2. Подождите 10 секунд, чтобы лопасти крыльчатки успели остановиться.
3. Для очистки всегда используйте специальный инструмент, а не руки.

Прочистной инструмент (А, рис. 10) поставляется вместе со снегоочистителем.

Регулировка высоты с помощью салазок

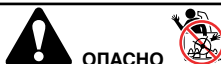

Опасность ампутации

В разгрузочном желобе находится вращающееся колесо, отбрасывающее снег. Пальцы могут быть захвачены механизмом и оторваны или тяжело травмированы. Самой распространенной травмой, которую получают на снегоочистителях, является повреждение руки при контакте с вращающейся крыльчаткой внутри разгрузочного желоба.

Перед проведением технического обслуживания или ремонта **ВЫКЛЮЧИТЕ** двигатель, подождите, пока не остановятся все движущиеся детали, и выньте ключ зажигания.



Выбрасываемые предметы

Такие предметы, как гравий, камни или прочий мусор, в случае попадания на крыльчатку могут выбрасываться с силой, достаточной для причинения травм или нанесения повреждений имуществу или самому снегоочистителю.

Установите салазки на должную высоту, в соответствии с типом очищаемой поверхности, чтобы обеспечить необходимое расстояние до земли.

Данный снегоочиститель снабжен двумя салазками для регулировки высоты, расположенными на внешней стороне кожуха шнека. С их помощью можно приподнимать снегоочиститель над уровнем земли.

При уборке снега с твердой поверхности, такой как мощеные дороги и пешеходные тротуары, поднимайте салазки, чтобы опустить снегоочиститель ближе к земле.

При уборке снега с каменистых или неровных поверхностей поднимайте снегоочиститель над уровнем земли, опуская салазки. Это будет способствовать тому, чтобы камни и прочий мусор не захватывались и не выбрасывались шнековым механизмом.

1. Определите, какой зазор вы хотите иметь между ложеобразователем на нижней стороне кожуха шнека и землей. При очистке поверхности, покрытой гравием, необходим достаточно большой зазор, чтобы камешки не захватывались снегоочистителем.
2. Положите под ложеобразователь колодку, высота которой равна желаемому зазору.
3. Ослабьте гайки крепления салазок (А, рис. 11) и сдвиньте салазки (В) вниз до соприкосновения с землей. Закрутите гайки крепления.
4. Установите на ту же высоту салазки на другой стороне снегоочистителя.

Межсезонное хранение

Если снегоочиститель будет храниться в течение тридцати (30) или более дней после сезона работ, рекомендуется проделать следующие шаги, чтобы подготовить снегоочиститель к хранению. Всегда обращайтесь к соответствующему разделу из руководства по эксплуатации, если снегоочиститель будет храниться продолжительное время.

За информацией о хранении двигателя обращайтесь к руководству по эксплуатации двигателя.

Примечание: Топливо должно быть израсходовано или обработано соответствующим образом, чтобы предотвратить образование смолистых отложений на баке, фильтре, шланге или карбюраторе во время хранения.

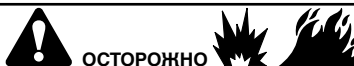

Опасность возгорания и взрыва

Бензин легко воспламеняем, а его пары взрывоопасны. Пары бензина могут распространяться до удаленных источников зажигания, что может привести к взрыву или пожару.

Будьте осторожны при обращении с бензином. Категорически запрещается хранить снегоочиститель с залитым в бак топливом в помещении или в плохо вентилируемом пространстве, где пары топлива могут достичь открытого огня, искры или запального устройства, например, в печи, водонагревателе или сушилке для одежды.

- Тщательно прочистите снегоочиститель.
- Смажьте все точки смазки (см. раздел *Техническое обслуживание*).

- Убедитесь, что все гайки, болты и винты плотно затянуты. Осмотрите все видимые движущиеся части на предмет поломки, повреждения и износа. В случае необходимости проведите замену.
- Отделайте все заржавевшие поверхности или поверхности со сколотой краской; слегка потрите песком перед покраской.
- Нанесите антикоррозийное покрытие на все голые металлические части на кожухе желоба и крыльчатке.
- Если это возможно, храните снегоочиститель в помещении и накройте его для защиты от пыли и грязи.
- Если снегоочиститель должен храниться на улице, накройте его брезентом.

Для возобновления эксплуатации:

- Залейте свежий бензин в топливный бак.
- Убедитесь, что все винты туго затянуты.
- Убедитесь, что все защитные приспособления, крышки и щитки находятся на месте.

Обслуживание

Расписание технического обслуживания



Перед каждой эксплуатацией
<ul style="list-style-type: none"> • Проверьте уровень моторного масла • Проверьте систему безопасности
Каждые 8 часов или раз в день
<ul style="list-style-type: none"> • Проверьте уровень моторного масла
Каждые 25 часов или раз в год
<ul style="list-style-type: none"> • Смажьте механизмы рычагов управления • Смажьте шнек • Смажьте механизм вращения разгрузочного желоба и дефлектора • Смажьте шестигранный вал приводной системы моторным маслом 5w-30, а цепи - густой смазкой
Каждые 50 часов или раз в год
<ul style="list-style-type: none"> • Проверьте глушитель и искроуловитель (если имеются) • Проверьте давление в шинах

Техническое обслуживание двигателя

Для получения информации о расписании проведения и процедурах технического обслуживания обращайтесь к руководству по эксплуатации двигателя.

Смазка системы управления

Проверьте работу управления Free Hand (А, рис. 12). Управление должно работать так, как описано в разделе *Эксплуатация*.

ОСТОРОЖНО

Опасность ампутации

Для безопасной эксплуатации снегоочистителя очень важно, чтобы при освобождении рычагов управления отключались те элементы, которыми они управляют. Ни в коем случае не эксплуатируйте снегоочиститель, если рычаги управления не работают должным образом. Чтобы убедиться в правильности работы см. раздел *Проверка системы безопасности*.

Смазывайте механизмы рычага Free Hand, рычага переключения скоростей и рычага Easy Turn/Easy Steer после каждых 10 часов работы, либо по мере необходимости, чтобы обеспечить безопасную работу.

Смазка шнека

Смазка редуктора шнека

Редуктор шнека смазывается на заводе и не требует дополнительной смазки. Если по какой-либо причине смазка вытекла или редуктор шнека обслуживался, нанесите смазку GR132 или эквивалентную ей. Следует использовать не более 92 грамм (3-1/4 унции) смазки.

Раз в год вынимайте пробку заправки (А, рис. 13), чтобы проверить уровень смазки. Если смазка не видна, используйте отрезок тонкой проволоки, например, щуп, чтобы проверить, имеется ли смазка в редукторе.

Смазка тавотниц вала шнека

С помощью смазочного шприца смажьте тавотницы валов шнека (В, рис. 13) после каждых 25 часов эксплуатации либо один раз за сезон. Всякий раз после замены срезного болта или штифта (С) НЕОБХОДИМО смазывать вал шнека.

В целях хранения или при замене срезных болтов или штифтов выньте срезные болты или штифты (С), смажьте тавотницы вала (В) и поверните шнек несколько раз, чтобы равномерно распределить смазку. По завершению установите на место срезные болты или штифты.

Смазка разгрузочного желоба и дефлектора

Смазывайте механизм вращения разгрузочного желоба (рис. 14) густой смазкой, а механизм дефлектора - автомобильным смазочным маслом после каждых двадцати пяти часов работы.

Если изображена масленка, смажьте это место моторным маслом. Если изображен смазочный шприц, смажьте это место консистентной (литиевой) смазкой.

Смазка шестигранного вала и цепи (если имеется)

Шестигранный вал и цепи необходимо смазывать с периодичностью, указанной в разделе *Техническое обслуживание*. Можно обратиться к официальному дилеру для проведения технического обслуживания.

Осмотр тросика сцепления

Тросики установлены на фабрике, и для них не должна требоваться регулировка. Однако, если тросики вытянулись или провисают, необходима их регулировка. Для этой регулировки обратитесь к своему дилеру.

Регулировка приводного ремня шнека

Приводной ремень находится под постоянным натяжением пружины и не требует никакой регулировки. Если приводной ремень проскальзывает, обратитесь к своему авторизованному дилеру.

Регулировка рычага переключения скоростей

Если требуется регулировка рычага переключения скоростей, обратитесь к своему авторизованному дилеру.

Регулировка кабеля Easy-Turn™ (если имеется)

Если тросик Easy-Turn™ растянулся, сцепление не разъединяется, когда нажат рычаг управления. Отрегулируйте тросик согласно следующей процедуре.

1. Заглушите двигатель и выньте ключ зажигания.
2. Ослабьте контргайку (А, рис. 34).
3. Поверните регулировочную гайку (В), чтобы удлинить или укоротить тросик. Тросик следует натягивать до тех пор, пока не исчезнет слабина. Однако тросик не должен включать систему Easy Turn без нажима на рычаг управления.
4. Закрутите контргайку (А).

Регулировка тросика управления шнеком



ОСТОРОЖНО

Опасность ампутации

Чрезмерное натяжение тросика шнека может приводить к включению шнека без нажатия на рычаг управления шнеком.

Чтобы не допустить чрезмерного натяжения тросика, следуйте процедуре регулировки.

1. При отпущенном рычаге шнека крючок (А, рис. 16) должен едва касаться рычага (В), не поднимая его. Между ними может быть зазор не более 0,8 мм (1/32 дюйма).
2. Для регулировки ослабьте гайку (С), удерживая регулировочные фаски (D) и поворачивая гайку. Затем поверните регулировочные фаски, удерживая регулировочный винт (Е). Регулировочный винт имеет крестовой шлиц, за который его можно удерживать или поворачивать с помощью отвертки, вставленной через пружину (F).
3. Удерживая регулировочные фаски, затяните гайку.
4. Чтобы убедиться, что шнек не включается до полного нажатия на рычаг шнека, проведите **Проверку системы безопасности. Шнековый механизм должен остановиться в течение 5 секунд после того, как отпущен рычаг управления шнеком.**

Определите, какой срезной болт/штифт установлен на вашем снегоочистителе

См. иллюстрированный список деталей, чтобы определить, требуется ли для вашего снегоочистителя только срезной болт или срезной болт в комбинации с распоркой.



ОПАСНО

Опасность ампутации

В разгрузочном желобе находится вращающееся колесо, отбрасывающее снег. Пальцы могут быть захвачены механизмом и оторваны или тяжело травмированы. Самой распространенной травмой, которую получают на снегоочистителях, является повреждение руки при контакте с вращающейся крыльчаткой внутри разгрузочного желоба.

Перед проведением технического обслуживания или ремонта **ВЫКЛЮЧИТЕ** двигатель, подождите, пока не остановятся все движущиеся детали, и выньте ключ зажигания.

Замена срезного штифта

Шнеки прикреплены к своему валу с помощью специальных штифтов, рассчитанных на срезание в случае, если посторонний предмет заклинился в кожухе шнека. Используйте только фабричные срезные штифты или эквивалентные им.

1. Заглушите двигатель и подождите, пока не остановятся все движущиеся детали.
2. Снимите поломанный срезной штифт.
3. Смажьте тавотницы шнека и поверните шнек, чтобы смазать вал шнека.
4. Совместите отверстия срезного штифта. Вставьте новый срезной штифт (А, рис. 17) через вал шнека (С). Зафиксируйте с помощью шплинта (В).

Замена срезного болта

1. Заглушите двигатель и подождите, пока не остановятся все движущиеся детали.
2. Снимите поломанный срезной болт.
3. Введите смазку в тавотницы шнека. Поверните шнек, чтобы смазать вал шнека.
4. Совместите отверстия для болта. Вставьте новый срезной болт (А, рис. 19) через вал шнека (В). Зафиксируйте контргайкой (С).

Замена срезного болта и распорки

Шнеки прикреплены к своему валу с помощью специальных болтов, рассчитанных на срезание в случае, если посторонний предмет заклинился в кожухе шнека. Используйте только фабричные срезные болты или эквивалентные им.

1. Заглушите двигатель и подождите, пока не остановятся все движущиеся детали.
2. Снимите поломанный срезной болт.
3. Введите смазку в тавотницы шнека. Поверните шнек, чтобы смазать вал шнека.
4. Совместите болт и отверстия распорки. Вставьте новый срезной болт (А, рис. 19) и распорку (В) через вал шнека (С). Зафиксируйте контргайкой (D).

Проверка давления в шинах

Tire pressure should be checked periodically. Recommended tire pressure varies by tire manufacturer. На практике удобно придерживаться следующего правила надувать шину только до отметки "Max Inflation" (Макс надув) на боковой тороне шины

Поиск и устранение неисправностей

Перечень неисправностей

Проведите осмотр или ремонт согласно рекомендации из перечня неисправностей

Проблема	Возможная причина	Способ устранения
Шнек не останавливается в течение 5 секунд после того, как отпущен необходимый рычаг управления.	НАЖАТ рычаг Free Hand (если имеется)	Чтобы остановить шнек, отпустите как рычаг шнека, так и рычаг Free Hand (если имеется)
	Приводной ремень шнека не отрегулирован должным образом.	Обратитесь к официальному дилеру.
	Направляющая ремня шнека не отрегулирована должным образом.	Обратитесь к официальному дилеру.
Разгрузочный желоб или дефлектор не работают (с электроприводом).	Отказ электрооборудования.	Обратитесь к официальному дилеру.
Разгрузочный желоб или дефлектор не поворачиваются (ручная или дистанционная регулировка).	Разгрузочный желоб или дефлектор не отрегулированы должным образом или нуждаются в смазке.	Отрегулируйте и/или смажьте механизм управления.
Снегоочиститель не двигается на низких скоростях.	Рычаг сцепления не отрегулирован должным образом.	Обратитесь к официальному дилеру.

Проблема	Возможная причина	Способ устранения
Не удается запустить двигатель.	Ключ находится в положении OFF (ВЫКЛ).	Переведите ключ в положение ON (ВКЛ).
	Не произведена прокачка холодного двигателя.	Дважды нажмите кнопку прокачки и снова запустите двигатель.
	Клапан перекрытия подачи топлива находится в положении CLOSED (ЗАКРЫТО) (если он предусмотрен).	Переведите клапан в положение OPEN (ОТКРЫТО).
	Закончилось топливо.	Залейте топливо в топливный бак.
	Воздушная заслонка закрыта – холодный двигатель.	Откройте заслонку и установите рычаг дросселя в положение FAST (БЫСТРО).
	Избыточное количество топлива в двигателе.	Переведите заслонку в положение OPEN/RUN (ОТКРЫТЬ/РАБОТА), установите рычаг дросселя в положение FAST (БЫСТРО) и проворачивайте рукоятку, пока двигатель не заведется.
	Нет искры зажигания.	Обратитесь к официальному дилеру.
Двигатель запускается с трудом или плохо работает.	Вода в топливе или старое топливо.	Опорожните топливный бак. (Утилизируйте топливо на предприятии по комплексной переработке опасных отходов.) Залейте в бак свежее топливо.
	Свеча зажигания неисправна, загрязнена или имеет неправильный зазор.	Обратитесь к официальному дилеру.
	Засорено отверстие топливной крышки.	Прочистите отверстие.
Повышенная вибрация.	Ослаб крепеж деталей или повреждена крыльчатка.	Немедленно остановите двигатель. Затяните крепежные детали. Если вибрация не устранена, обратитесь к официальному дилеру.
Снегоочиститель не останавливается при отпуске рычага сцепления.	Рычаг сцепления не отрегулирован должным образом.	Обратитесь к официальному дилеру.
Ложеобразователь не очищает твердые поверхности.	Салазки и ложеобразователь неправильно отрегулированы.	Поднимите или опустите салазки.
Снегоочиститель не движется.	Ведущий ремень сильно ослаблен или поврежден.	Замените ремень. Обратитесь к официальному дилеру.
	Неправильно отрегулирован тросик сцепления.	Обратитесь к официальному дилеру.
	Изношен или поврежден фрикционный диск.	Замените фрикционный диск. Обратитесь к официальному дилеру.
Агрегат не отбрасывает снег.	Приводной ремень шнека сильно ослаблен или поврежден.	Обратитесь к официальному дилеру.
	Неправильно отрегулирован тросик шнека.	Отрегулируйте тросик управления шнеком. См. раздел <i>Техническое обслуживание</i> в настоящем руководстве.
	Сломан срезной штифт или срезной болт.	Замените срезной штифт или болт. См. раздел <i>Техническое обслуживание</i> в настоящем руководстве или обратитесь к официальному дилеру.
	Забился разгрузочный желоб.	Немедленно остановите двигатель. Всегда используйте прочистной инструмент для очистки разгрузочного желоба, не пытайтесь прочистить руками. Прочистите разгрузочный желоб, а также внутри кожуха шнека. См. пункт <i>Осторожность при использовании разгрузочного желоба</i> в разделе <i>Техника безопасности при эксплуатации</i> .
	Посторонние предметы в шнеке.	Немедленно остановите двигатель. Всегда используйте прочистной инструмент для очистки разгрузочного желоба, не пытайтесь прочистить руками. Очистите шнек от посторонних предметов. См. пункт "ОСТОРОЖНО" в разделе "Техника безопасности при эксплуатации".

Výrobky, pre ktoré je tento návod určený

Tento návod je určený pre nasledujúce výrobky:

1695856, 1695994, 1695995, 1695996, 1695997, 1696009, 1696010, 1696011, 1696012, 1696053, 1696054, 1696055, 1696056, 1696061, 1696062, 1696063, 1696065, 1696066, 1696067, 1695996-01, 1695997-01, 1696011-01, 1696012-01, 1696055-00, 1696062-01, 1696199-00, 1696200-00, 1696201-00, 1696202-00, 1696203-00, 1696206-00, 1696207-00, 1696212-00, 1696220-00, 1696221-00, 1696222-00, 1696223-00, 1696224-00, 1696226-00, 1696227-00, 1696228-00, 1696229-00, 1696230-00, 1696253-00, 1696254-00, 1696255-00, 1696256-00, 1696257-00, 1696277-00, 1696278-00, 1696300-00, 1696301-00, 1696302-00

Obsah :

Bezpečnosť obsluhy	104
Bezpečnostné skúšky systému	107
Funkcie a ovládače	107
Prevádzka	108
Údržbu	110
Riešenie problémov	111

© 2012 Briggs & Stratton Corporation, Milwaukee, WI, USA. Všetky práva sú vyhradené.

Obrázky uvádzané v tomto návode sú len ukázkové a uvádzajú sa len ako doplnenie k pokynom. Vaša jednotka sa môže líšiť od uvedených obrázkov. LAVÁ a PRAVÁ strana znamená pri pohľade z polohy obsluhy.

Bezpečnosť obsluhy

Výstraha pre vyprázdňovací žľab



NEBEZPEČIE

Riziko amputácie

Žľab pre vyprázdňovanie obsahuje rotačný obeh určený na odhadzovanie snehu. prsty sa môžu rýchlo zachytiť do obehu. Žľab pre vyprázdňovanie nikdy nečistite ani neodstraňujte jeho zablokovanie rukami. Vždy používajte náradie na čistenie.

Opomenutie dodržiavať tieto bezpečnostné pokyny môže mať za následok traumatickú amputáciu alebo vážne roztrhanie.

Kontakt rúk s rotačným pohonom vo vnútri žľabu pre vyprázdňovanie je najbezpečnejšou príčinou poranení súvisiacimi so snežnými frézami. Žľab pre vyprázdňovanie nikdy nečistite rukami.

Ak chcete bezpečne vyčistiť a odstrániť zablokovanie vyprázdňovacieho žľabu, postupujte podľa týchto pokynov:

- VYPNITE motor.
- Počkajte 10 minút a uistite sa, že obežné čepele sa prestali otáčať.
- Vždy používajte náradie na čistenie a nie ruky.

Symbol bezpečnostného upozornenia a signálne slová

Symbol bezpečnostného upozornenia  označuje riziko potenciálneho osobného poranenia. Signálne slová (NEBEZPEČENSTVO, VÝSTRAHA alebo VAROVANIE) sa používajú v spojení s bezpečnostnými symbolmi na označenie stupňa alebo úrovne vážnosti rizika. Bezpečnostný symbol sa môže používať na vyjadrenie typu rizika. Signálne slovo UPOZORNENIE sa používa na označenie praktík, ktoré nemajú súvislosť s osobným poranením.

 **NEBEZPEČENSTVO** označuje riziko, ktorému je potrebné predísť, inak bude jeho následkom smrť alebo vážne poranenie.

 **VÝSTRAHA** označuje riziko, ktorému je potrebné predísť, inak by mohla byť jeho následkom smrť alebo vážne poranenie.

 **VAROVANIE** označuje riziko, ktorému je potrebné predísť, inak by mohlo byť jeho následkom malé alebo stredne vážne poranenie.

UPOZORNENIE označuje praktiky, ktoré nesúvisia s osobným poranením.

Symbole rizík pre 2-stupňovú snežnú frézu

Symbol	Význam	Symbol	Význam
	Bezpečnostná informáciu týkajúcu sa rizík, ktoré môžu spôsobiť poranenie osôb.		Pred prevádzkovaním jednotky alebo vykonávaním servisu na jednotke si prečítajte a pochopte návod na obsluhu.
	Riziko amputácie – rotačný pohon.		Pred vykonávaním servisu si prečítajte návod na obsluhu.
	Riziko amputácie – rotačný pohon.		Riziko amputácie – rotačná závitovka
	Riziko amputácie – nedotýkajte sa pohyblivých častí.		Riziko odhodnotených predmetov.
	Riziko požiaru.		Riziko výbuchu.
	Riziko elektrického šoku.		Riziko toxických výparov.
	Riziko horúceho povrchu.		Počas dlhodobého používania sa odporúča používať chrániče sluchu.
	Dodržiavajte bezpečnú vzdialenosť.		Pred vykonávaním servisu vyberte kľúčik.
	Deťom nedovoľte vstúpiť do pracovnej plochy.		Riziko spätného nárazu.

Všeobecné bezpečnostné výstrahy

Prečítajte si návod



NEBEZPEČIE

Táto snežná fréza je schopná amputovať ruky a chodidlá, ako aj odhadzovať predmety. Prečítajte si a dodržiavajte všetky bezpečnostné pokyny uvedené v tomto návode. Opomenutie môže mať za následok smrť alebo vážne poranenie.



VÝSTRAHA

Pred prevádzkovaním stroja si prečítajte návody na obsluhu. Stroj môže byť v prípade nedbalého používania nebezpečný.

- Tieto pôvodné pokyny si uložte pre neskoršie nahliadnutie.
- Snežnú frézu nikdy neprevádzkujte bez osadenia a fungovania všetkých chráničov, krytov, štítov a iných ochranných zariadení.
- Pri každom opustení polohy obsluhy vždy motor zastavte.
- Motor zastavte a kľúčik vyberte pre odstraňovanie zanesenia skrine pohonu alebo vyprázdňovacieho žľabu a pred vykonávaním opráv a nastavení.
- Keď od stroja odchádzate, vyberte z neho kľúčik.
- Aby ste znížili riziko požiaru, stroj udržiavajte v čistote a odstraňujte z neho zvyšky rozliateho paliva, oleja a úlomky.



VÝSTRAHA

Pred prevádzkovaním tejto jednotky si prečítajte, pochopte a postupujte podľa pokynov uvedených na snežnej fréze a v návode na obsluhu. Opomenutie dodržiavať bezpečnostné pokyny uvedené v tomto návode môže mať za následok smrť alebo vážne poranenie.

- Dôkladne sa oboznáňte s ovládačmi a správnym používaním snežnej frézy.
- Pred obsluhou snežnej frézy musíte byť správne zaškolený.
- Je potrebné, aby ste vedeli, ako rýchlo zastaviť jednotku a vyradiť ovládače.
- Nikdy nedovoľte, aby snežnú frézu obsluhovali osoby, ktoré pre túto činnosť nezískali správne pokyny.
- Pokiaľ snežnú frézu mienite dlhodobo skladovať, vždy postupujte podľa pokynov uvedených v návode. Podľa potreby vykonajte údržbu alebo výmenu bezpečnostných štítkov a štítkov s pokynmi.
- Nikdy sa nepokúšajte vykonávať hlavné opravy na tejto snežnej fréze, dokiaľ ste na to neboli dôkladne zaškolení. Nesprávne vykonávanie servisu snežnej frézy môže mať za následok rizikovú prevádzku, poškodenie zariadenia a ukončenie platnosti záruky vzťahujúcej sa na výrobok.

Bezpečnosť prevádzky a zariadenia



VÝSTRAHA

Táto snežná fréza je bezpečná do takej miery, ako bezpečne s ňou manipuluje obsluha. V prípade nesprávneho používania, alebo v prípade nesprávnej údržby môže byť nebezpečná. Zapamätajte si: vy osobne ste zodpovední za vlastnú bezpečnosť a za bezpečnosť okolostojacích.

- Zabezpečte, aby sa v mieste prevádzkovania nenachádzali iné osoby, hlavne malé deti a zvieratá.
- Dôkladne skontrolujte plochu, kde sa bude snežná fréza používať a odstráňte všetky rohožky, sánky, dosky, drôty a akékoľvek iné cudzie predmety.
- Snežnú frézu nepoužívajte bez používania adekvátneho zimného oblečenia.
- Noste obuv, ktorá zlepšuje priľnavosť na šmyklavých povrchoch. Dávajte pozor, aby ste sa nepošmykli alebo nespádli, a to obzvlášť pri prevádzke snežnej frézy smerom dozadu.
- Snežnú frézu nikdy neprevádzkujte počas zlej viditeľnosti alebo pri slabom svetle.
- Počas prepravy vyradte závitovku.
- Pri chôdzi si buďte istí a rukoväte držte pevne. Používajte chôzdu, nie beh.
- Nečistite sneh naprieč povrchu svahov. Maximálnu pozornosť venujte pri zmene smeru na svahoch. Nesnažte sa čistiť strmé svahy.
- Snažením sa o veľmi rýchle vyčistenie snehu nepreťažujte kapacitu stroja.
- Snežnú frézu na šmyklavých povrchoch nikdy neprevádzkujte pri vysokých dopravných rýchlostiach. Ak prevádzkujete snežnú frézu v smere dozadu, pozerajte sa dozadu a dávajte pozor.
- Snežnú frézu nepoužívajte na povrchoch nad úrovňou terénu, akými sú strechy domov, garáží, veránd alebo iných podobných konštrukcií alebo stavieb.
- Obsluhujúce osoby by si mali prehodnotiť vlastnú schopnosť bezpečného prevádzkovania snežnej frézy tak, aby ochránili seba a ostatných pred úrazom.
- Snežná fréza sa používa jedine na odhadzovanie snehu. Snežnú frézu nepoužívajte na žiadne iné účely.
- Neprevádzajte pasažierov.
- Po nabenutí na cudzorodý predmet VYPNITE motor, odpojte káble na elektrických motoroch, dôkladne skontrolujte poškodenia snežnej frézy a pred opätovným spustením a prevádzkovaním snežnej frézy poškodenia opravte.
- Pokiaľ snežná fréza nadmerne vibruje, motor VYPNITE. Vibrácie sú všeobecnou výstrahou problému. V prípade potreby, za účelom opravy vyhl'adajte autorizovaného predajcu.
- V prípade modelov vybavených motormi s elektrickým štartovaním odpojte po naštartovaní motora sieťový kábel.
- Maximálnu pozornosť venujte prevádzke na alebo pri prechode cez štrkové cesty, chodníky alebo cesty. Dávajte pozor na skryté riziká alebo dopravu.
- Po odhadzovaní snehu nechajte stroj počas niekoľkých minút bežať, čím zabránite zamrznutiu zberača / pohonu.

Manipulácia s palivom



Palivo a jeho výpary sú mimoriadne horľavé a výbušné. S palivom vždy manipulujte s maximálnou opatrnosťou.

Opomenutie dodržiavať tieto bezpečnostné pokyny môže mať za následok vznik požiaru alebo výbuchu s možným dôsledkom vážnych popálením alebo smrťou.

Počas plnenia paliva:

- Palivo nikdy nenapĺňajte do bežiacего motora, alebo do horúceho motora.
- Vypnite motor a nechajte ho vychladnúť počas doby aspoň 2 minút; až následne odskrutkujte uzáver palivovej nádrže a naplňte palivo.
- Palivo napĺňajte vonku, alebo v dobre vetranom priestore.
- Nikdy nenapĺňajte nádrže vo vnútri vozidla, na nákladnom vozidle alebo korbe prívěsu s plastovým chráničom blatníka. Pred plnením nádrže nádrž vždy položte na zem, v dostatočnej vzdialenosti od vozidla.
- Ak sa dá, odmontujte z nákladného automobilu alebo prívěsu plynom poháňané zariadenie a naplňte ho na zemi. Ak to nie je možné, naplňte takéto zariadenie na prívěse pomocou prenosnej nádrže, čo je lepšie, ako naplniť ho pomocou trysky benzínového čerpaceho automatu.
- Trysku ponechajte počas celej doby otvorenej a v styku s hranou palivovej nádrže alebo nádoby, a to až dokiaľ sa plnenie neukončí. Nepoužívajte uzamykacie zariadenie trysky.
- Uzáver palivovej nádrže bezpečne nasadte a nechajte rozliate palivo pred naštartovaním motora vypariť.
- Palivovú nádrž neprepĺňajte. Aby bolo umožnené rozpínanie benzínu, palivovú nádrž nenapĺňajte nad úroveň spodnej časti hrdla palivovej nádrže.
- Palivo uskladňujte v dostatočnej vzdialenosti od výskytu iskier, otvorených plameňov, zapalovacích horákov, tepelných alebo iných zápalných zdrojov.
- Pravidelne, za účelom zistenia trhlin a unikania kontrolujte palivové vedenia, uzáver a armatúry. V prípade potreby vymeňte.
- Používajte schválenú palivovú nádrž.
- Ak dôjde k postriekaniu palivom, pred spustením motora vyčkajte, dokiaľ sa toto palivo neodparí.
- Ak sa palivo rozlialo na oblečenie, oblečenie okamžite vymeňte.

Pri štartovaní motora:

- Uistite sa, že zapalovacia sviečka, tlmíč výfuku, uzáver palivovej nádrže a čistič vzduchu (ak je namontovaný) sú zaistené.
- Motor nenatáčajte v prípade, ak je zapalovacia sviečka odstránená.
- Ak došlo k rozliatiu paliva, nesnažte sa naštartovať motor ale snežnú frézu premiestnite z miesta rozliatia paliva a zabráňte vzniku akéhokoľvek zdroja zapálenia, a to až dokiaľ sa palivové výpary nerozptýlia.
- Motor nezalievajte palivom. Postupujte podľa pokynov uvedených v tomto návode.
- Ak dôjde k zahlietniu karburátora motora, nastavte sýtič (ak je ním zariadenie vybavené) do polohy OTVORIŤ/CHOD, škrtiaci ventil nastavte do polohy RÝCHLO a motor natáčajte dokiaľ nenašartuje.

Počas prevádzkovania zariadenia:

- Snežnú frézu neotáčajte pod takým uhlom, pri ktorom by došlo k rozliatiu paliva.
- Aby ste zastavili motor, nepriškrčujte karburátor.
- Nikdy motor nespúšťajte, pokiaľ sú zostava čističa vzduchu (ak je ním zariadenie vybavené) alebo vzduchový filter (ak je ním zariadenie vybavené) demontované.
- Pokiaľ vypúšťate olej z hornej časti rúrky na plnenie oleja, palivová nádrž musí byť prázdna; v opačnom prípade dôjde k rozliatiu paliva s dôsledkom vzniku požiaru alebo výbuchu.

Počas prepravy zariadenia:

- Zariadenie prepravujte s PRÁZDNOU palivovou nádržou alebo s uzatváracím ventilom v polohe VYP.

Pri skladovaní benzínu alebo zariadenia s palivom v nádrži:

- Benzin je nesmierne horľavý a jeho výpary sú výbušné. Výpary sa môžu dostať k vzdialenému zdroju zapálenia s dôsledkom výbuchu a/alebo požiaru.
- S benzínom manipulujte opatrne. Jednotku s palivom v nádrži nikdy neskladujte vo vnútri na zle vetraných miestach, kde by sa palivové výpary mohli dostať k otvorenému plameňu, iskrám alebo k zapalovaciemu horáku, ako sú pece, ohrievače vody alebo sušičky bielizne.

- Uskladňujte v dostatočnej vzdialenosti o peci, sporákov, ohrievačov vody alebo iných zariadení vybavených zapalovacím horákom alebo iným zdrojom zapalovania, pretože tie môžu zapríčiniť vznietenie palivových výparov.

Pohyblivé súčasti



NEBEZPEČIE

Zabráňte styku rúk a nôh s rotujúcimi súčasťami. Rotujúce súčasti môžu zachytiť alebo namotať ruky, chodidlá, vlasy, oblečenie alebo doplnky.

Opomenutie dodržiavať tieto bezpečnostné pokyny môže mať za následok traumatickú amputáciu alebo vážne roztrhanie.

- Pri čistení, vykonávaní údržby, vykonávaní opráv alebo vykonávaní kontroly snežnej frézy motor VYPNITE, kľúčik na naštartovanie motora vytiahnite a overte, že všetky pohyblivé súčasti sa zastavili.
- Ruky ani nohy nestrkajte do blízkosti alebo pod rotujúce časti. Počas celej doby zabezpečte, aby sa vyprázdňovací otvor nezanášal.
- Snežnú frézu nikdy neprevádzkujte bez osadenia a fungovania správnych chráničov alebo iných ochranných zariadení osadených na svojom mieste.
- Ak motor beží, nikdy nenechávajte snežnú frézu bez dozoru. Vždy rozpojte závitovku a ovládače pohonu, zastavte motor a vyberte kľúč.
- Zabráňte tomu, aby sa voľné oblečenie dostalo k prednej časti snežnej frézy a závitovky. Šály, rukavice, visiace šnúry, voľné oblečenie a nohavice sa môžu v rotačnom zariadení rýchlo zachytiť, čoho dôsledkom môže byť amputácia. Dlhé vlasy si zviažte a odstráňte bižutériu.
- Po odhadzovaní snehu nechajte stroj počas niekoľkých minút bežať, čím zabránite zamrznutiu zberača / pohonu.
- Prívod do zberača / pohonu odpojte počas prepravy frézy, alebo ak sa fréza nepoužíva.

Odhodené predmety



VÝSTRAHA

Závitovka môže pohltiť predmety, ktoré budú následne vyhodene z žľabu. Nikdy neodhadzujte sneh smerom na okolostojacich ani nedovoľte, aby ktokoľvek stál pred snežnou frézou. Opomenutie dodržiavať bezpečnostné pokyny môže mať za následok smrť alebo vážne poranenie.

- Počas prevádzky, počas vykonávania nastavenia alebo opravy noste ochranné okuliare alebo štít na ochranu očí, aby ste oči chránili pred cudzími predmetmi, ktoré môže stroj vyhodiť.
- Vždy si buďte istí smerom hádzania snehu. Chodci nachádzajúci sa v blízkosti, zvieratá alebo majetok môžu byť vyhodeními predmetmi poranení alebo poškodení.
- Počas prevádzkovania snežnej frézy dávajte pozor na prostredie. Prechod ponád materiály, ako je štrk, rohožky, noviny, hračky a kamene ukryté pod snehom, môže spôsobiť skutočnosť, že dôjde k ich odhodeniu zo žľabu alebo k ich zaseknutiu v závitovke.
- Maximálnu pozornosť venujte prevádzke na alebo pri prechode cez štrkové cesty, chodníky alebo cesty.
- Nastavte výšku schránky zberača, a to za účelom čistenia štrkových povrchov alebo povrchov z drveného kameniva.
- Snežnú frézu nikdy neprevádzkujte bez správneho nastavenia uhla vyprázdňovacieho žľabu v blízkosti sklenených obvodových stien, automobilov, osvetľovacích šachiet, odkvapov a im podobných konštrukcií.
- Oboznámte sa s plochou, na ktorej budete snežnú frézu prevádzkovať. Vyznačte si hranice chodníkov a ciest.

Deti



VÝSTRAHA

Ak obsluha nevenuje pozornosť prítomnosti detí, môže dôjsť k tragickým nehodám. Deti sa často zaujímajú o jednotku a prevádzkovú činnosť. Nikdy sa nespoliehajte na to, že deti zostanú tam, kde ste ich naposledy videli.

- Počas prevádzky zabráňte prístupu detí na pracovnú plochu. Deti sa veľmi rady zaujímajú o zariadenia. Dávajte pozor na všetky osoby, ktoré sa na mieste vyskytujú.
- Dávajte pozor a ak deti vstúpia do plochy, jednotku vypnite.
- Nikdy nedovoľte, aby jednotku obsluhovali deti.
- Maximálnu pozornosť venujte približovaniu sa k slepým rohom, krikom, stromom alebo ostatným objektom ktoré môžu prekážať rozhľadu. Môžu sa tam vyskytovať deti.

Bezpečnosť motora



VÝSTRAHA

Bezpečná prevádzka snežnej frézy si vyžaduje správnu starostlivosť a údržbu motora. Opomenutie dodržiavať bezpečnostné pokyny uvedené v tomto návode môže mať za následok smrť alebo vážne poranenie.

- Pred spustením motora rozpojte všetky spojky a presuňte ich do neutrálnej polohy.
- Pred spustením za účelom čistenia snehu nechajte motor prispôbiť sa vonkajšej teplote.
- Používajte predžuvacie šnúry a objímky stanovené výrobcom, a to pre všetky jednotky poháňané elektrickým motorom alebo elektrickými štartovacími motormi.
- V prípade všetkých snežných fréz vybavených motormi s elektrickým pohonom alebo motormi s elektrickým štartovaním používajte uzemnenú trojžilovú zástrčku.



VÝSTRAHA

Riziko spätného nárazu

Značné zatiahnutie kábla štartéra (spätný ráz) zatiahne vašu ruku alebo rameno smerom k motoru, a to rýchlejšie, ako by ste kábel štartéra dokázali chytiť. V dôsledku toho môže dôjsť k zlomeninám kostí, fraktúram, pomliaždeninám alebo vytknutiam.

Počas spúšťania motora pomaly zatiahnite za kábel štartéra, a to až dokiaľ nepocítite odpor a následne silno potiahnite, aby ste predišli spätnému nárazu.

Oxid uhoľnatý



VÝSTRAHA

Motory produkujú oxid uhoľnatý, jedovatý plyn bez zápachu a farby.

Nadýchanie oxidu uhoľnatého môže spôsobiť nevoľnosť, mdloby alebo smrť.

- Motor spúšťajte a prevádzkujte vonku.
- Motor neprevádzkujte v uzavretom priestore, a to ani v prípade, ak sú okná a dvere otvorené.

Zdroj zapalovania



VÝSTRAHA

Počas spúšťania motora vznikajú iskry.

Iskry dokážu zapáliť horľavé plyny v blízkosti.

Dôsledkom toho môže dôjsť k vzniku výbuchu a požiaru.

- Ak v priestore dochádza k úniku zemného alebo skvapalneného plynu, nespúšťajte motor.
- Nepoužívajte stlačené štartovacie tekutiny, pretože ich výpary sú horľavé.

Horúce povrchy



VÝSTRAHA

Chodom motora dochádza ku generovaniu tepla. Súčasti motora, a to hlavne tlmíč výfuku sa ohrievajú na veľmi vysokú teplotu.

Opomenutie dodržiavať tieto bezpečnostné pokyny môže mať v prípade kontaktu za následok tepelné poranenia.

- Nikdy sa nedotýkajte motora alebo tlmíča výfuku. Pred dotknutím nechajte tlmíč výfuku, valec motora a chladič vychladnúť.
- Z priestoru tlmíča výfuku a priestoru valca odstráňte zvyšky.
- Nainštalujte a udržiavajte v prevádzkyschopnom stave lapač iskier, a to pred používaním zariadenia v zalesnenom, trávnom alebo krikmi pokrytom nekulturnom území.
- **Modely predávané v USA:** Porušením časti 4442 Zákona o verejných zdrojoch štátu Kalifornia je prevádzkovanie motora v rámci alebo v blízkosti zalesnených, trávnych alebo krikmi pokrytých území, a to pokiaľ výfukový systém nie je vybavený lapačom iskier, ktorý spĺňa ustanovenia aplikovateľných miestnych a štátnych zákonov. V ostatných štátnych alebo federálnych oblastiach sa môžu uplatňovať podobné zákony.

Údržba a skladovanie



VÝSTRAHA

Aby sa zabezpečila bezpečná prevádzka a výkon, je nutné túto snežnú frézu správne udržiavať. Opomenutie dodržiavať bezpečnostné pokyny uvedené v tomto návode môže mať za následok smrť alebo vážne poranenie.

- Pri vykonávaní akejkoľvek údržby alebo opráv snežnej frézy VYPNITE motor, počkajte, kým sa všetky pohyblivé súčasti nezastavia a vytiahnite kľúčik na naštartovanie motora, aby ste komukoľvek zabránili náhodne naštartovať motor.
- Vždy v častých intervaloch skontrolujte skrutky nožov a ostatné technické prostriedky, skontrolujte ich utiahnutosť, aby ste sa takto presvedčili, že snežná fréza je v bezpečnom pracovnom stave.
- Matice a skrutky s maticami udržiavajte utiahnuté a snežnú frézu udržiavajte v dobrom stave.
- Nikdy svojvoľne nezasahujte do bezpečnostných zariadení. Pravidelne kontrolujte ich správnu činnosť a v prípade ich nesprávnej činnosti vykonajte potrebné opravy.
- Prvky podliehajú opotrebovaniu, poškodeniu a znehodnocovaniu. Prvky pravidelne kontrolujte a v prípade potreby vymeňte za odporúčané súčiastky.
- Často kontrolujte činnosť ovládania. V prípade potreby nastavte a vykonajte servis.
- V prípade opráv používajte jedine výrobcom schválené alebo rovnocenné náhradné súčiastky.
- Všetky nastavenia a úpravy musia byť v súlade s výrobnými technickým špecifikáciami.
- V prípade požiadavky na vykonanie hlavného servisu a opravy je potrebné využiť iba oprávnené servisné strediská.
- Používajte jedine doplnky a príslušenstvo (ako sú závažia koliesok, protizávažia alebo skrinky) schválené výrobcom alebo rovnocenné.
- Nikdy sa nepokúšajte vykonávať akékoľvek nastavenie zariadenia počas chodu motora (okrem prípadov, kedy to špeciálne odporúča výrobca).
- Ak mienite snežnú frézu uskladniť počas dlhšej časovej doby, vždy si pozrite dôležité podrobnosti uvedené v návode na obsluhu.

Bezpečnostné štítky

Pred prevádzkovaním jednotky si prečítajte bezpečnostné štítky. Upozornenia a výstrahy sú kvôli vašej vlastnej bezpečnosti. Aby ste predišli osobným poraneniam alebo poškodeniu jednotky, pochopte význam a dodržiavajte informácie na bezpečnostných štítkoch.



VÝSTRAHA

Ak dôjde k opotrebovaniu alebo k poškodeniu ktoréhokoľvek bezpečnostného štítku a tento štítek bude nečitateľný, u miestneho predajcu si objednajete náhradný štítek.

A	Štítek ohľadne nebezpečenstva žľabu	
B	Štítek ohľadne nebezpečenstva závitovky	

Bezpečnostné skúšky systému

Stanovenie skúšky, ktorá sa má použiť

Modely s ovládaním Free Hand™: Po zaradení ovládača pohybu (ľavá ruka) a ovládača závitovky (pravá ruka) ovládania typu Free Hand umožňuje obsluhu uvoľniť ovládač závitovky; ovládač závitovky zostane zaradený až do uvoľnenia ovládača pohybu. Modely s ovládaním typu Free Hand obsahujú zostavu ikon znázornenú na obrázku 2.

Modely bez ovládania Free Hand: Pokiaľ ide o jednotky bez ovládania typu Free Hand, ovládače závitovky a pohybu fungujú samostatne a na prístrojovej doske nenájdete zostavu ikon pre ovládanie typu Free Hand.

Pre svoju jednotku zvolte správnu bezpečnostnú skúšku systému.

Bezpečnostná skúška systému (jednotky bez ovládania typu Free Hand)



VÝSTRAHA

Riziko amputácie

Táto snežná fréza je vybavená niekoľkými mechanickými bezpečnostnými systémami navrhnutými pre bezpečnosť používateľa počas používania jednotky. Pravidelne, pomocou uvedených bezpečnostných skúšok systému skontrolujte činnosť týchto systémov. Ak jednotka nefunguje ako je to popísané, NEPOUŽÍVAJTE ju. Okamžite navštívte svojho autorizovaného predajcu a požiadajte ho o vykonanie servisu.

Skúška 1 – Ovládanie závitovky / pohonu

Počas spustenia motora:

- Stlačte páčku ovládania závitovky. (Závitovka / pohon by sa nemal otáčať.)
- Uvoľnite páčku ovládania závitovky. (Závitovka / pohon sa musí zastaviť do 5 sekúnd.)

Skúška 2 – Ovládanie pohonu pre pohyb

Pri spustenom motore a regulátore otáčok na 1 prevode:

- Stlačte páčku ovládania pohybu. (Jednotka by sa mala pohybovať dopredu.)
- Uvoľnite páčku ovládania pohonu pre pohyb. (Jednotka by sa mala zastaviť.)

Bezpečnostná skúška systému (jednotky s ovládaním typu Free Hand)



VÝSTRAHA

Riziko amputácie

Táto snežná fréza je vybavená niekoľkými mechanickými bezpečnostnými systémami navrhnutými pre bezpečnosť používateľa počas používania jednotky. Pravidelne, pomocou uvedených bezpečnostných skúšok systému skontrolujte činnosť týchto systémov. Ak jednotka nefunguje ako je to popísané, NEPOUŽÍVAJTE ju. Okamžite navštívte svojho autorizovaného predajcu a požiadajte ho o vykonanie servisu.

Skúška 1 – Ovládanie závitovky / pohonu

Počas spustenia motora:

- Stlačte páčku ovládania závitovky. (Závitovka / pohon by sa nemal otáčať.)
- Uvoľnite páčku ovládania závitovky. (Závitovka / pohon sa musí zastaviť do 5 sekúnd.)

Skúška 2 – Ovládanie pohonu pre pohyb

Pri spustenom motore a regulátore otáčok na 1 prevode:

- Stlačte páčku ovládania pohybu. (Jednotka by sa mala pohybovať dopredu.)
- Uvoľnite páčku ovládania pohonu pre pohyb. (Jednotka by sa mala zastaviť.)

Skúška 3 – Ovládanie pohonu typu Free Hand

Počas spustenia motora:

- Zaradte páčky ovládania závitovky a pohybu a následne uvoľnite páčku ovládania závitovky. (Obidva ovládače by mali zostať zaradené.)
- Následne uvoľnite páčku ovládania pohybu. (Obidva ovládače by sa mali uvoľniť.)

Funkcie a ovládače

Funkcie a ovládače motora

Pokiaľ ide o funkcie a ovládače motora, pozrite si návod na obsluhu motora.

Funkcie a ovládače snežnej frézy

Miesto	Ikona	Popis
A		Páčka na ovládanie závitovky – Používa sa na zaradenie a vyradenie závitovky a obehu. Zaradíte stlačením. Vyradíte uvoľnením.
B		Páčka na voľbu rýchlosti – Umožňuje obsluhu používať jednu z piatich rýchlostí pre pohyb dopredu a jednu z dvoch rýchlostí pre pohyb dozadu. Pre zaradenie posuňte páčku na voľbu rýchlosti do požadovanej polohy. POZNÁMKA: Páčku na voľbu rýchlosti neposúvajte pokiaľ je zaradené ovládanie pohybu. Dôsledkom môže byť vážne poškodenie systému pohonu.
C		Kľuka otáčania žľabu – na prístrojovej doske (ak je ňou zariadenie vybavené) – Používa sa na otočenie žľabu pre vyprázdňovanie doľava alebo doprava.
D		Kľuka otáčania žľabu – kľuka na ľavej strane (ak je ňou zariadenie vybavené) – Používa sa na otočenie žľabu pre vyprázdňovanie doľava alebo doprava.
E		Prepínač otáčania žľabu – elektrický (ak je ním zariadenie vybavené) – Používa sa na otočenie žľabu pre vyprázdňovanie doľava alebo doprava.
F		Ovládanie typu Free Hand™ – Po zaradení ovládača pohybu (ľavá strana) a ovládača závitovky (pravá strana) môže obsluha uvoľniť ovládaciú páčku závitovky a používať ostatné ovládače.
G		Páčka na ovládanie pohybu – Používa sa na ovládanie pohybu snežnej frézy dopredu alebo dozadu. Stlačením dôjde k zaradeniu; uvoľnením dôjde k vyradeniu. Pozrite si aj časť „Ovládanie typu Free Hand“.
H		Ovládač vychýľovača – na prístrojovej doske (ak je ním zariadenie vybavené) – Používa sa na nastavenie vychýľovača žľabu (hore alebo dolu).
I		Ovládač vychýľovača – manuálny (ak je ním zariadenie vybavené) – Používa sa na nastavenie vychýľovača žľabu (hore alebo dolu).
J		Ovládač vychýľovača – elektrický (ak je ním zariadenie vybavené) – Používa sa na nastavenie vychýľovača žľabu (hore alebo dolu).
K		Ovládač pohybu typu Easy Turn™ – Po zaradení má obsluha možnosť uvoľniť jedno hnacie koleso, ale druhé hnacie koleso sa bude otáčať, čím sa dosiahne jednoduché zatáčanie.
L		Vypínač ohrevu držiadiel – Používa sa na ohrev ručných držiadiel (vysoká teplota, vyp., nízka teplota).
M	-	Náradie na čistenie – Používa sa na odstránenie snehu a úlomkov zo žľabu na vyprázdňovanie a skrine závitovky.
N	-	Klzné pätky – Používajú sa na nastavenie svetlosti skrine závitovky od zeme.

Prevádzka

Pred prevádzkovaním snežnej frézy

! VÝSTRAHA

Pred prevádzkovaním stroja si prečítajte návod na obsluhu. Stroj môže byť v prípade nedbalého používania nebezpečný.

- Snežnú frézu nikdy neprevádzkujte bez osadenia a fungovania všetkých chráničov, krytov, štítov.
- Pri každom opustení polohy obsluhy vždy motor zastavte.
- Kľúčik vyberte pre odstraňovanie zanesenia skrine pohonu alebo vyprázdňovacieho žľabu a pred vykonávaním opráv a nastavení.
- Keď od stroja odchádzate, vyberte z neho kľúčik.
- Aby ste znížili riziko požiaru, stroj udržiavajte v čistote a odstraňujte z neho zvyšky rozliateho paliva, oleja a úlomky.

- V prípade modelov s elektrickým štartovaním odpojte pred prevádzkou predlžovací kábel.
- Pred naštartovaním motora nezabudnite skontrolovať hladinu motorového oleja. Odporúčania ohľadne oleja nájdete v návode na obsluhu motora.

Prevádzkovanie snežnej frézy

! NEBEZPEČIE

Riziko amputácie

Žľab pre vyprázdňovanie obsahuje rotačný obeh určený na odhadzovanie snehu. Prsty sa môžu rýchlo zachytiť do obehu. Žľab pre vyprázdňovanie nikdy nečistite ani neodstraňujte jeho zablokovanie rukami. Vždy používajte náradie na čistenie.

Opomenutie dodržiavať tieto bezpečnostné pokyny môže mať za následok traumatickú amputáciu alebo vážne roztrhanie.

Kontakt rúk s rotačným pohonom vo vnútri žľabu pre vyprázdňovanie je najbežnejšou príčinou poranení súvisiacimi so snežnými frézami. Žľab pre vyprázdňovanie nikdy nečistite rukami.

Ak chcete bezpečne vyčistiť a odstrániť zablokovanie vyprázdňovacieho žľabu, postupujte podľa týchto pokynov:

- VYPNITE motor.
- Počkajte 10 minút a uistite sa, že obežné čepele sa prestali otáčať.
- Vždy používajte náradie na čistenie a nie ruky.

! NEBEZPEČIE

Riziko toxických výparov

Motory produkujú oxid uhoľnatý, jedovatý plyn bez zápachu a farby.

Nadýchanie oxidu uhoľnatého môže spôsobiť nevoľnosť, mdloby alebo smrť.

- Motor spúšťajte a prevádzkujte vonku.
- Motor neštartujte ani neprevádzkujte v uzavretom priestore, a to ani v prípade, ak sú okná a dvere otvorené.

! VÝSTRAHA

Riziko odhodnených predmetov

Tento stroj dokáže odhadzovať predmety, ktoré by mohli spôsobiť poranenie okolostojacich alebo spôsobiť poškodenie budov.

Zabezpečte, aby sa na mieste prevádzkovania nenachádzali okolostojaci. Nikdy vyprázdňovanie nesmerujte na nikoho, ani na budovy alebo vozidlá.

- Naštartujte motor. Informácie o motore nájdete v návode na obsluhu motora.
- Otočte kľukou otáčania žľabu (C alebo D, obrázok 3) alebo pomocou prepínača otáčania žľabu (E) nastavte smer vyprázdňovacieho žľabu.

3. **Modely s manuálnym nastavením vychyl'ovača:** Uvoľnite maticu s krídelkami, ktorá zaisťuje vychyl'ovač žľabu (I). Zdvihnutím vychyl'ovača budete odhadzovať sneh ďalej. Vychyl'ovač nastavte do požadovanej polohy a utiahnite maticu s krídelkami.

Modely s páčkou ovládania vychyl'ovača na prístrojovej doske: Pomocou páčky ovládania vychyl'ovača (H) posuňte vychyl'ovač nahor alebo nadol. Zdvihnutím vychyl'ovača budete odhadzovať sneh ďalej.

Modely s elektrickým ovládačom vychyl'ovača: Pomocou prepínača ovládania vychyl'ovača (J) posuňte vychyl'ovač nahor alebo nadol. Zdvihnutím vychyl'ovača budete odhadzovať sneh ďalej.

4. Pomocou páčky pre voľbu rýchlosti (B) vyberte rýchlosť pre pohyb dopredu alebo dozadu. Pri odhadzovaní mokrého a ťažkého snehu nastavte nižšie rýchlosti. Na odstraňovanie ľahkého snehu a na prepravu používajte vyššie rýchlosti.

POZNÁMKA: Otáčky motora vždy nastavte na FAST (RÝCHLO) (plný sýtič).

5. Závitovku zaradíte úplným stlačením páčky ovládania závitovky (A). Závitovku zastavíte uvoľnením páčky.
6. Úplne stlačte a podržte páčku ovládania pohybu / ovládanie typu Free Hand (F / G), čím zaradíte pohon pohybu a začnete sa so snežnou frérou pohybovať. Zastavíte uvoľnením páčky.

POZNÁMKA: Pred zmenou rýchlosti vždy uvoľnite páčku ovládania pohybu.

7. Po stlačení páčky ovládania závitovky (A) a páčky ovládania pohybu (F) sa zaktivuje ovládanie typu Free Hand. Umožňuje vám uvoľniť páčku ovládania závitovky (A) a používať ostatné ovládače. Závitovka sa bude naďalej otáčať, a to dokiaľ bude páčka ovládania pohybu/páčka ovládania typu Free Hand uvoľnená.
8. V prípade potreby a ak je ním zariadenie vybavené, pomocou vypínača ohrevu držadiel (L) zapnete ohrev ručných držadiel.

Zastavenie snežnej frézy

1. Uvoľnite páčku ovládania závitovky (A, obrázok 3).
2. Uvoľnite páčku ovládania pohonu pre pohyb (F).
3. Motor zastavte. Pokyny pre motor nájdete v návode na obsluhu motora.

Ovládač pohybu typu Easy Turn™ (ak je ním zariadenie vybavené)

Ak počas používania snežnej frézy chcete vykonať jednoduché zatačanie, stlačte páčku ovládania pohybu Easy Turn (obrázok 4).

POZNÁMKA: Pri ťažkom zatažení bude aktivovanie systému Easy Turn ťažšie. Páčku zaktivujte pred zatačením.

Zaradenie páčky ovládania pohybu Easy Turn vyradí jedno hnacie koleso, ale druhé koleso sa bude naďalej otáčať. Uvoľnením páčky ovládania pohybu Easy Turn sa pri plnom pohybu automaticky zaradia obidve hnacie kolesá (obrázok 5).

Uvoľnenie kolesa – poistný kolík (ak je ním zariadenie vybavené)

Niektoré modely sú vybavené možnosťou uvoľnenia hnacieho kolesa, ktorá vám umožňuje vyradiť jedno z hnacích kolies pre účel jednoduchšej prepravy jednotky s vypnutým motorom.

Modely s poistným gombíkom pohybu: Kolesá vybavené poistným gombíkom pohybu (A, obrázok 6) možno úplne uvoľniť potiahnutím gombíka smerom von od kolesa, dokiaľ sa poistný kolík z kolesa neuvolí. Následne gombíkom otočte, čím dosiahnete, aby sa kolík opätovne koleso nezaradil. Opačným postupom hnacie koleso zaradíte.

Uvoľnenie kolesa – poistné kolíky (ak je ním zariadenie vybavené)

Kolesá vybavené poistným kolíkom pohybu (A, obrázok 7) možno úplne uvoľniť vytiahnutím kolíka a jeho vložením do vonkajšieho otvoru na náprave. Opačným postupom hnacie koleso zaradíte.

Nastavenie vychyl'ovača

A. Manuálny ovládač vychyl'ovača (ak je ním zariadenie vybavené)
Uvoľnite gombík vychyl'ovača (A, obrázok 8), nastavte vychyl'ovač do požadovanej polohy a následne zaisťte utiahnutím gombíka. Zdvihnutím vychyl'ovača budete odhadzovať sneh ďalej.

B. Elektrický ovládač vychyl'ovača (ak je ním zariadenie vybavené)

Kým motor beží, stlačte ktorúkoľvek bočnú časť prepínača ovládania vychyl'ovača (B, obrázok 8) a posuňte vychyl'ovač nahor alebo nadol. Zdvihnutím vychyl'ovača budete odhadzovať sneh ďalej.

C. Ovládač vychyl'ovača na prístrojovej doske (ak je ním zariadenie vybavené)

Posuňte páčku ovládania vychyl'ovača (C, obrázok 8) dopredu alebo dozadu a vychyl'ovač zdvihnite alebo znížte. Zdvihnutím vychyl'ovača budete odhadzovať sneh ďalej.

Nastavenie otáčania žľabu

A. Elektrický prepínač otáčania žľabu (ak je ním zariadenie vybavené)

Kým motor beží, stlačte ktorúkoľvek bočnú časť prepínača otáčania žľabu (A, obrázok 9) a otočte žľab doľava alebo doprava.

B. Ovládač otáčania žľabu na prístrojovej doske (ak je ním zariadenie vybavené)

Nájdite kľuku otáčania žľabu na prístrojovej doske (B, obrázok 9). Otáčaním kľuky otočíte žľab.

C. Kľuka ovládania otáčania žľabu na ľavej strane (ak je ňou zariadenie vybavené)

Nájdite kľuku ovládania otáčania žľabu na ľavej strane (C, obrázok 9). Otáčaním kľuky otočíte žľab.

Plnenie palivovej nádrže

Informácie o plnení palivovej nádrže a odporúčania pre palivo nájdete v návode na obsluhu motora.

Čistenie zaneseného vyprázdňovacieho žľabu



NEBEZPEČIE

Riziko amputácie

Žľab pre vyprázdňovanie obsahuje rotačný obeh určený na odhadzovanie snehu. Prsty sa môžu rýchlo zachytiť do obehu. Žľab pre vyprázdňovanie nikdy nečistite ani neodstraňujte jeho zablokovanie rukami. Vždy používajte náradie na čistenie.

Opomenutie dodržiavať tieto bezpečnostné pokyny môže mať za následok traumatickú amputáciu alebo vážne roztrhanie.

Kontakt rúk s rotačným pohonom vo vnútri žľabu pre vyprázdňovanie je najbezpečnejšou príčinou poranení súvisiacimi so snežnými frérami. Žľab pre vyprázdňovanie nikdy nečistite rukami.

Ak chcete bezpečne vyčistiť a odstrániť zablokovanie vyprázdňovacieho žľabu, postupujte podľa týchto pokynov:

1. VYPNITE motor.
2. Počkajte 10 minút a uistite sa, že obežné čepele sa prestali otáčať.
3. Vždy používajte náradie na čistenie a nie ruky.

Náradie na čistenie (A, obrázok 10) je dodávané spolu s jednotkou.

Nastavenie výšky klznej pätky



NEBEZPEČIE

Riziko amputácie

Žľab pre vyprázdňovanie obsahuje rotačný obeh určený na odhadzovanie snehu. Môže dôjsť k rýchlemu zachyteniu prstov, čoho výsledkom môže byť traumatická amputácia alebo vážne roztrhanie. Kontakt rúk s rotačným pohonom vo vnútri žľabu pre vyprázdňovanie je najbezpečnejšou príčinou poranení súvisiacimi so snežnými frérami.

VYPNITE motor, počkajte, kým sa všetky pohyblivé časti nezastavia a pred vykonávaním údržby alebo opravy vytiahnite kľúčik na naštartovanie motora



VÝSTRAHA

Riziko odhodných predmetov

Predmety ako štrk, kamene a iné úlomky, ktoré ak sa dostanú do pohonu závitovky budú veľkou silou vyhodené a môžu spôsobiť osobné poranenia, poškodenie majetku alebo poškodenie snežnej frézy.

Klizné pätky nastavte na správnu výšku, aby ste zachovali svetlosť od zeme vhodnú pre typ čisteného povrchu.

Táto snežná fréza je vybavená dvomi výškovo nastaviteľnými klznými pätkami, ktoré sú zaistené k vonkajšej časti skrine závitovky. Pomocou nich sa vyrovnáva predná časť snežnej frézy.

Pri odhadzovaní snehu z tvrdých povrchov, ako je dláždená cesta alebo chodník, klznú pätku nastavte tak, aby predná časť snežnej frézy bola dolu.

Pri odhadzovaní snehu z kamenitého povrchu alebo z nerovnej konštrukcie zdvihnite posunutím klzných páteiek nadol prednú časť snežnej frézy. Tým zabránite zachyteniu kameňov a iných úlomkov a odhodnutiu závitovkami.

1. Stanovte, akú svetlosť chcete dosiahnuť medzi lištou škraabača v spodnej časti skrine závitovky a zemou. Ak čistíte štrkový povrch, je nutné dosiahnuť dostatočnú svetlosť, aby ste zabránili zachytávaniu kameňov.
2. Pod lištu škraabača vložte blok, ktorý vyhovuje požadovanej svetlosti od zeme.
3. Uvoľnite montážne matice klznej pätky (A, obrázok 11) a stlačte klznú pätku (B) nadol, kým sa nedotkne zeme. Montážne matice utiahnite.
4. Klznú pätku na druhej strane nastavte na rovnakú výšku.

Mimosezónne uskladnenie

Ak budete jednotku na konci sezóny skladovať tridsať (30) alebo viac dní, odporúčame vám ako prípravu na uskladnenie vykonať nasledujúce kroky. Ak mienite jednotku uskladniť počas dlhšej doby, vždy si pozrite dôležité podrobnosti uvedené v návode na obsluhu.

Informácie o uskladnení motora nájdete v návode na obsluhu motora.

POZNÁMKA: Palivo musí byť vypustené alebo ošetrené, aby sa počas skladovania zabránilo vytváraniu živcových usadenín v nádrži, filtri, hadici a karburátore.



VÝSTRAHA

Riziko požiaru a výbuchu

Benzín je nesmierne horľavý a jeho výpary sú výbušné. Výpary sa môžu dostať k vzdialenému zdroju zapálenia s dôsledkom výbuchu a/alebo požiaru.

S benzínom manipulujte opatrne. Jednotku s palivom v nádrži nikdy neskladujte vo vnútri na zle vetranych miestach, kde by sa palivové výpary mohli dostať k otvorenému plameňu, iskrám alebo k zapalovaciemu horáku, ako sú pece, ohrievače vody alebo sušičky bielizne.

- Jednotku dôkladne vyčistite.
- Namažte všetky mazacie miesta (pozrite si časť *Údržba*).
- Uistite sa, že všetky matice, svorníky a skrutky sú pevne utiahnuté. Vizualne skontrolujte či pohyblivé časti nie sú poškodené, zlomené alebo opotrebované. V prípade potreby vymeňte.
- Opravte všetky zhrdzavené alebo otlčené lakované povrchy; pred nalakovaním mierne opieskujte.
- Časti z čistého kovu závitovky so skriňou a pohonu snežnej frézy ošetrite prípravkom s ochrannými antikoroziívnymi vlastnosťami.
- Ak je to možné, svoju jednotku uskladnite vnútri a zakryte ju, aby ste ju chránili pred prachom a špinou.
- Ak musíte strojné zariadenie uskladniť vonku, zakryte ho hrubou nepremokavou plachtovinou.

Obnovenie prevádzky:

- Palivovú nádrž naplňte čerstvým palivom.
- Presvedčte sa, že všetky upínacie prvky sú náležite utiahnuté.
- Skontrolujte, že všetky chrániče, štíty a kryty sú na svojom mieste.

Údržbu

Harmonogram údržby

Pred každým použitím

- Skontrolujte úroveň hladiny motorového oleja
- Vykonajte bezpečnostnú skúšku systému

Každých 8 hodín alebo každý deň

- Skontrolujte úroveň hladiny motorového oleja

Raz za 25 hodín alebo raz za rok

- Namažte vedenie ovládacej páčky
- Namažte montážnu zostavu závitovky
- Namažte prevod otáčania a vychyl'ovač vyprázdňovacieho žľabu
- Namažte šesťhranný hriadeľ systému pohonu syntetickým motorovým olejom kvality 5W-30 a reťaze namažte mazivom

Raz za 50 hodín alebo raz za rok

- Skontrolujte tlmič výfuku a lapač iskier (ak je ním zariadenie vybavené)
- Skontrolujte tlak v pneumatikách

Údržba motora

Pokiaľ ide o harmonogramy a postupy údržby motora, pozrite si návod na obsluhu motora.

Mazanie vedenia ovládacej páčky

Skontrolujte fungovanie ovládania Free Hand (A, obrázok 12). Ovládače by mali fungovať podľa popisu v časti *Prevádzka*.



VÝSTRAHA

Riziko amputácie

Pre bezpečnú prevádzku jednotky je dôležité, aby sa ovládače po uvoľnení vyradili. Za žiadnych okolností by ste jednotku nemali používať, ak ovládače nefungujú správne. Správne fungovanie overte podľa časti *Bezpečnostné skúšky systému*.

Aby ste zabezpečili bezpečnú prevádzku, namažte vedenie ovládania Free Hand, ovládača voľby rýchlosti a ovládača Easy Turn / ovládača pre jednoduché riadenie každých 10 prevádzkových hodín, alebo podľa potreby.

Mazanie zostavy závitovky

Namažte prevodovú skriňu závitovky

Prevodová skriňa závitovky bola namazaná vo výrobnom závode a nevyžaduje ďalšie mazanie. Ak z akéhokoľvek dôvodu mazivo uniká, alebo ak je nutné vykonať servis prevodovej skrine závitovky, pridajte mazivo Lubriplate GR132 alebo rovnocenné mazivo. Mail by ste použiť maximálne 3 1/4 unce (92 gramov).

Raz za rok odmontujte zátku plniaceho otvoru (A, obrázok 13) a skontrolujte úroveň maziva. Ak mazivo vidno, doplnenie nie je potrebné. Ak mazivo nevidno, pomocou jemného drôtu, podobne ako odmerkou hladiny oleja, skontrolujte, či je v prevodovej skrini mazivo.

Namažte príslušenstvo hriadeľa závitovky

Pomocou mazacej pištole namažte príslušenstvo hriadeľa závitovky (B, obrázok 13), a to každých 25 prevádzkových hodín alebo raz za sezónu. Pri každej výmene strihovej skrutky alebo kolíka (C) je NUTNÉ namažať hriadeľ závitovky.

Pre prípad uskladnenia alebo pri výmene strihových skrutiek alebo kolíkov vyberte strihovú skrutku alebo kolík (C), namažte príslušenstvo hriadeľa (B) a mazivo naneste niekoľkými otočeniami závitovky. Po dokončení nainštalujte strihové skrutky alebo kolíky.

Mazanie vyprázdňovacieho žľabu a vychyl'ovača

Prevod otáčania žľabu (obrázok 14) namažte mazivom a mechanizmus vychyl'ovača namažte automobilovým typom oleja; mazanie vykonajte každých 25 prevádzkových hodín.

Kde je znázornená olejníčka, mazanie vykonajte motorovým olejom. Kde je znázornená mazacia pištoľ, mazanie vykonajte lítiovým mazivom.

Mazanie šesťhranného hriadeľa a reťaze (ak je ním zariadenie vybavené)

Šesťhranný hriadeľ a hacie reťaze sa musia mazať v zmysle intervalov uvedených v *Grafe údržby*. Túto údržbu zverte svojmu autorizovanému predajcovi.

Kontrola kábla pre pohyb

Káble boli nastavené vo výrobnom závode a nie sú potrebné žiadne iné nastavenia. Predsa len však, ak sa káble natiahli alebo sa prehýbajú, bude potrebné vykonať ich nastavenie. O toto nastavenie požiadať svojho predajcu.

Nastavenie remeňa pohonu pre pohyb

Remeň pohonu pre pohyb má konštantné napnutie pružiny a nevyžaduje žiadne nastavenie. Ak dochádza k prešmykaniu remeňa pohonu pre pohyb, navštívte svojho autorizovaného predajcu.

Nastavenie tyče na ovládanie rýchlosti

Ak je potrebné vykonať nastavenie tyče na ovládanie rýchlosti, navštívte autorizovaného predajcu.

Nastavenie kábla Easy Turn™ (ak je ním zariadenie vybavené)

Ak sa kábel Easy Turn natiahol, prevody sa pri aktivovaní páčky ovládania nezaradia. Kábel nastavte pomocou nasledujúceho postupu.

1. Vypnite motor a vyberte kľúč.
2. Uvoľnite maticu s otvorom (A, obrázok 34).
3. Otáčaním nastavovacej matice (B) predĺžte alebo skráťte kábel. Kábel by mal byť natiahnutý tak, aby sa v páčke odstránilo akékoľvek ochabnutie. Ale systém Easy Turn sa nesmie zaradiť bez stlačenia páčky ovládania.
4. Uťahnite maticu s otvorom (A).

Nastavenie kábla závitovky



VÝSTRAHA

Riziko amputácie

Nadmerné napnutie kábla závitovky môže mať za následok zaradenie pohonu závitovky bez stlačenia ovládača pohonu závitovky.

Aby ste sa vyhli nadmernému napnutiu kábla, postupujte podľa postupu napnutia.

1. Pri uvoľnenej páčke ovládača závitovky by sa mal háčik (A, obrázok 16) takmer dotýkať páčky (B), bez toho, aby ju zdvíhal. Maximálna svetlosť môže byť 1/32" (0,8 mm).
2. Pre vykonanie nastavenia uvoľnite maticu (C) tak, že budete držať nastavovacie plošky (D) a budete otáčať maticu. Následne otočte nastavovacie plošky a podržte nastavovaciu skrutku (E). Nastavovacia skrutka má krížovú hlavu a hlavu môžete podržať alebo otáčať zasunutím skrutkovača cez pružinu (F).
3. Podržte nastavovacie plošky a utiahnite maticu.
4. Aby ste zabezpečili, že závitovka sa zaraďuje len pri úplnom stlačení ovládača, vykonajte *bezpečnostné skúšky systému*. **Závitovka sa musí zastaviť do 5 sekúnd po uvoľnení ovládača.**

Stanovte, akú strihovú skrutku / systém kolíka máte

Pozrite si ilustrovaný zoznam dielov a stanovte, či vaša jednotka vyžaduje používanie strihovej skrutky alebo kombináciu strihovej skrutky a vložky.



NEBEZPEČIE

Riziko amputácie

Žľab pre vyprázdňovanie obsahuje rotačný obeh určený na odhadzovanie snehu. Môže dôjsť k rýchlemu zachyteniu prstov, čoho výsledkom môže byť traumatická amputácia alebo vážne roztrhanie. Kontakt rúk s rotačným pohonom vo vnútri žľabu pre vyprázdňovanie je najbezpečnejšou príčinou poranení súvisiacimi so snežnými frézami.

VYPNITE motor, počkajte, kým sa všetky pohyblivé časti nezastavia a pred vykonávaním údržby alebo opravy vytiahnite kľúčik na naštartovanie motora

Výmena strižného kolíka

Závitovky sú zaistené k hriadeľu závitovky špeciálnymi kolíkmi, ktoré sú navrhnuté tak, aby sa zlomili pri zachytení predmetu v skriňi závitovky. Používajte jedine strižné kolíky uvedené vo výrobných špecifikáciách alebo ekvivalentné.

1. Vypnite motor a počkajte, kým sa všetky pohyblivé časti nezastavia.
2. Vyberte daný strižný kolík.
3. Namažte maznice závitovky a otočte závitovku, aby ste namazali hriadeľ závitovky.
4. Zarovnajete otvory pre strižný kolík. Cez hriadeľ závitovky (C) vložte nový strižný kolík (A, obrázok 17). Zaisťte klinovým kolíkom (B).

Výmena strihovej skrutky

1. Vypnite motor a počkajte, kým sa všetky pohyblivé časti nezastavia.
2. Vyberte danú strihovú skrutku.
3. Namažte mazničky závitovky. Po otočení závitovky namažte hriadeľ závitovky.
4. Zarovnajete otvory pre skrutku. Cez hriadeľ závitovky (B) vložte novú strihovú skrutku (A, obrázok 19). Zaisťte poistnou maticou (C).

Výmena strihovej skrutky a rozpery

Závitovky sú zaistené k hriadeľu závitovky špeciálnymi skrutkami, ktoré sú navrhnuté tak, aby sa zlomili pri zachytení predmetu v skriňi závitovky. Používajte jedine strihové skrutky uvedené vo výrobných špecifikáciách alebo ekvivalentné.

1. Vypnite motor a počkajte, kým sa všetky pohyblivé časti nezastavia.
2. Vyberte danú strihovú skrutku.
3. Namažte mazničky závitovky. Po otočení závitovky namažte hriadeľ závitovky.
4. Zarovnajete otvory pre skrutku a rozperu. Cez hriadeľ závitovky (C) vložte novú strihovú skrutku (A, obrázok 19). Zaisťte poistnou maticou (D).

Skontrolujte tlak v pneumatikách

Tlak v pneumatikách by ste mali kontrolovať pravidelne. Odporúčaný tlak v pneumatikách sa líši v závislosti na výrobcovi. Dobrým tipom je nahustiť pneumatiku do hodnoty „Max Inflation“ (Maximálne nahustenie) vytlačenej na bočnej stene pneumatiky; túto hodnotu ale nesmiete prekročiť.

Riešenie problémov

Tabuľka riešenia problémov

Vykonajte kontrolu alebo prehliadku podľa tabuľky riešenia problémov.

Problém	Pozrite si	Náprava
Závitovka sa do 5 sekúnd po uvoľnení pravej ovládacej páčky nezastaví.	Ovládanie typu Free Hand (ak je ním zariadenie vybavené) je AKTÍVNE.	Závitovku zastavte uvoľnením ovládača závitovky a ovládania typu Free Hand (ak je ním zariadenie vybavené).
	Hnací remeň závitovky je zle nastavený.	Navštívte autorizovaného predajcu.
	Vodiaca remeňová vidlica závitovky je zle nastavená.	Navštívte autorizovaného predajcu.
Vyprázdňovací žľab alebo vychyl'ovač nefunguje (elektr.).	Elektrotechnická chyba.	Navštívte autorizovaného predajcu.
Vyprázdňovací žľab alebo vychyl'ovač nefunguje (diaľkové – manuálne).	Vyprázdňovací žľab alebo vychyl'ovač sú nesprávne nastavené alebo potrebujú namazať.	Nastavte a/alebo namažte ovládacie vedenie.
Pohon nedokáže hýbať snežnou frézou nízkych otáčkach.	Ovládanie pohybu je nesprávne nastavené.	Navštívte autorizovaného predajcu.

Problém	Pozrite si	Náprava
Motor odmieta naštartovať.	Kľúčik je v polohe OFF (VYP).	Kľúčik otočte do polohy ON (ZAP).
	Studený motor sa nerozbehne.	Dvakrát stlačte spúšťač motora a opätovne naštartujte.
	Palivový uzatvárací ventil, pokiaľ je ním zariadenie vybavené, je v polohe CLOSED (ZATVORENÝ).	Ventil otočte do polohy OPEN (OTVORENÝ).
	Chýba palivo.	Palivovú nádrž naplňte.
	Sýtič je v polohe OFF (VYPNUTÝ) – studený motor.	Sýtič prepnite do polohy ON (ZAPNUTÝ) a škrtiacu klapku nastavte na FAST (RÝCHLY).
	Motor je zaplavený.	Sýtič prepnite do polohy OPEN/RUN (OTVORIŤ/CHOD), škrtiacu klapku nastavte do polohy FAST (RÝCHLY) a motor natáčajte dokiaľ nenašartuje.
	Bez iskry.	Navštívte autorizovaného predajcu.
Motor ťažko štartuje alebo beží neuspokojivo.	V palive je voda alebo je palivo staré.	Nádrž vypustite. (Palivo zneškodnite na autorizovanom mieste likvidácie škodlivých odpadov.) Naplňte novým palivom.
	Zapaľovacia sviečka je chybná, špinavá alebo má nesprávne nastavené iskrište.	Navštívte autorizovaného predajcu.
	Vetrací otvor veka palivovej nádrže je zablokovaný.	Vetrací otvor vyčistite.
Nadmerné vibrácie.	Uvoľnené súčasti alebo poškodený pohon.	Motor okamžite zastavte. Utiahnite všetky montážne prvky. Ak vibrácie pokračujú, požiadajte autorizovaného predajcu o vykonanie servisu jednotky.
Snežná fréza sa po uvoľnení páčky ovládania pohybu nezastaví.	Ovládanie pohybu je nesprávne nastavené.	Navštívte autorizovaného predajcu.
Lišta škrabača nečistí tvrdý povrch.	Klzné pätky a lišta škrabača sú nesprávne nastavené.	Zdvihnite alebo znížte klzné pätky a lištu škrabača.
Jednotka sa odmieta pohybovať.	Hnací remeň je uvoľnený alebo poškodený.	Vymeňte hnací remeň. Navštívte autorizovaného predajcu.
	Nesprávne nastavenie kábla pohonu pre pohyb.	Navštívte autorizovaného predajcu.
	Opotrebované alebo poškodené trecie koleso.	Trecie koleso vymeňte. Navštívte autorizovaného predajcu.
Jednotka odmieta odstraňovať sneh.	Hnací remeň závitovky je uvoľnený alebo poškodený.	Navštívte autorizovaného predajcu.
	Ovládací kábel závitovky nie je nastavený správne.	Nastavte ovládací kábel závitovky. Pozrite si časť Údržba v tomto návode.
	Zlomený strižný kolík alebo strihová skrutka.	Vymeňte strižný kolík alebo strihovú skrutku. Pozrite si časť Údržba v tomto návode na obsluhu, alebo navštívte autorizovaného predajcu.
	Vyprázdňovací žľab je zanesený.	Motor okamžite zastavte. Na vyčistenie zaneseného vyprázdňovacieho žľabu vždy používajte náradie na čistenie a nevykonávajte túto činnosť rukami. Vyčistite vyprázdňovací žľab a vnútro skrine závitovky. Pozrite si <i>Výstraha pre vyprázdňovací žľab</i> v časti <i>Bezpečnosť obsluhy</i> .
	V závitovke uviazol cudzorodý predmet.	Motor okamžite zastavte. Na vyčistenie zaneseného žľabu vždy používajte náradie na čistenie a nevykonávajte túto činnosť rukami. Odstráňte predmet zo závitovky. Pozrite si VÝSTRAHY v časti <i>Bezpečnosť obsluhy</i> .

Izdelki, ki jih pokriva ta priročnik

Ta priročnik pokriva naslednje izdelke:

1695856, 1695994, 1695995, 1695996, 1695997, 1696009, 1696010, 1696011, 1696012, 1696053, 1696054, 1696055, 1696056, 1696061, 1696062, 1696063, 1696065, 1696066, 1696067, 1695996-01, 1695997-01, 1696011-01, 1696012-01, 1696055-00, 1696062-01, 1696199-00, 1696200-00, 1696201-00, 1696202-00, 1696203-00, 1696206-00, 1696207-00, 1696212-00, 1696220-00, 1696221-00, 1696222-00, 1696223-00, 1696224-00, 1696226-00, 1696227-00, 1696228-00, 1696229-00, 1696230-00, 1696253-00, 1696254-00, 1696255-00, 1696256-00, 1696257-00, 1696277-00, 1696278-00, 1696300-00, 1696301-00, 1696302-00

Kazalo vsebine :

Poglavju Varnost Upravljavca 113
Preizkusi varnostnega sistema 116
Funkcije in kontrolniki 116
Upravljanje 117
Vzdrževanje 119
Odpravljanje težav 120

© 2012 Briggs & Stratton Corporation, Milwaukee, WI, ZDA. Vse pravice pridržane.

Slike v tem dokumentu so vzorčne in namenjene dopolnitvi navodil, h katerim so priložene. Vaša naprava se lahko razlikuje od tiste, prikazane na slikah. *LEVO* in *DESNO* pomeni z vidika delovnega položaja.

Poglavju Varnost Upravljavca

Opozorilo o izmetni drči



NEVARNOST
Nevarnost amputacije

Izmetna drča vsebuje rotirajoče pogonsko kolo za metanje snega. Prsti se zlahka zataknejo v pogonskem kolesu. Izmetne drče nikoli ne čistite ali praznite z rokami. Za čiščenje vedno uporabite ustrezno orodje.

Neupoštevanje teh varnostnih navodil lahko vodi k travmatični amputaciji ali k resnim poškodbam tkiva.

Ročni stik z vrtečim pogonskim kolesom v izmetni drči je napogostejši vzrok poškodb, povezanih s snežnimi frezami. Izmetne drče nikoli ne čistite z rokami.

Za varno čiščenje zamašene izmetne drče sledite tem navodilom:

1. IZKLOPITE motor..
2. Počakajte 10 sekund, da bi se prepričali, ali so se rezila pogonskega kolesa prenehala vrteti.
3. Za čiščenje vedno uporabite primerno orodje, ne svojih rok.

Simbol z varnostnim opozorilom in opozorilno besedo

Simbol varnostnega opozorila  označuje možnost tveganja osebne poškodbe. Pod opozorilno oznako je napisana opozorilna beseda, ki označuje stopnjo resnosti tveganja (NEVARNOST, OPOZORILO, POZOR). Varnostna oznaka lahko predstavlja tudi vrsto nevarnosti. Opozorilno besedo OVESTILO uporabljamo v opozorilih za primere, ki niso povezani z osebnimi poškodbami.

 **NEVARNOST** opozarja na tveganje, ki *bo*, če se mu ne izognemo, povzročilo smrt ali težko poškodbo.

 **OPOZORILO** opozarja na tveganje, ki *bi lahko*, če se mu ne izognemo, vodilo v smrt ali do težke poškodbe.

 **POZOR** opozarja na tveganje, ki *bi se lahko* končalo z manjšo ali srednje resno poškodbo, če se mu ne izognete.



OBVESTILO opozarja na posege, ki niso povezani z osebnimi poškodbami.

Varnostni simboli za 2-stopenjsko snežno frezo



Simbol	Pomen	Simbol	Pomen
	Varnostni podatki o tveganjih, ki lahko vodijo k osebnim poškodbam.		Pred uporabo ali servisiranjem naprave preberite in upoštevajte uporabniški priročnik.
	Tveganje –rotirajoče pogonsko kolo.		Pred servisiranjem preberite uporabniški priročnik.
	Tveganje –rotirajoče pogonsko kolo.		Tveganje amputacije –rotirajoči polž.
	Tveganje amputacije –ne dotikajte se premičnih delov.		Tveganje izmeta predmetov.
	Tveganje požara.		Tveganje eksplozije.
	Tveganje električnega udara.		Tveganje izpusta strupenih plinov.
	Tveganje zaradi vroče površine.		Pri dolgotrajni uporabi je priporočena zaščita za sluh.
	Ohranjajte varno razdaljo.		Pred servisiranjem odstranite ključ.
	Otroci naj se napravi ne približujejo.		Tveganje povratnega sunka.

Splošna varnostna opozorila

Preberite priročnik



 **NEVARNOST** 

Ta snežna freza lahko odtrga roko ali nogo in meče predmete. Preberite in upoštevajte vsa varnostna navodila v tem priročniku. Neupoštevanje tega lahko vodi v smrt ali resne poškodbe.

 **OPOZORILO** 

Pred delom z napravo preberite uporabniški priročnik. Naprava je lahko ob nepozorni rabi nevarna.

- Originalna navodila shranite za uporabo v prihodnje.
- Nikoli ne uporabljajte snežne freze brez nameščenih vseh varoval, pokrovov, ščitnikov in drugih varnostnih zaščitnih naprav v dobrem delovnem stanju.
- Preden zapustite mesto upravljavca, zmeraj zaustavite motor.
- Preden pričnete s čiščenjem ohišja pogonskega kolesa ali izmetne drče in pred izvedbo kakršnih koli popravil ali prilagoditev zaustavite motor in izvlecite ključ.
- Preden napravo zapustite, izvlecite ključ.
- Da bi zmanjšali tveganje požara, napravo vzdržujte čisto in sproti počistite polito gorivo, olje in smeti.

 **OPOZORILO** 

Pred delom s snežno frezo si preberite, zapomnite in sledite vsem navodilom na napravi in v priročniku. Neupoštevanje varnostnih navodil v tem priročniku lahko vodi v smrt ali k resnim poškodbam.

- Dobro se seznanite s kontrolniki in navodili za pravilno uporabo snežne freze.
- Preden pričnete delati s snežno frezo, se pripravite, ali ste ustrezno usposobljeni.

- Vedeti morate, kako hitro zaustaviti stroj in deaktivirati kontrolnike.
- Tudi odraslim dela z opremo ne dovolite brez ustreznih napotkov.
- Če snežna freza dalj časa ni bila v uporabi, zmeraj sledite zadevnim navodilom v uporabniškem priročniku. Varnostne oznake in oznake z navodili vzdržujte v dobrem stanju ali jih po potrebi zamenjajte.
- Razen, če ste za to bili ustrezno usposobljeni, nikoli ne poskušajte izvajati večjih popravil snežne freze. Nepravilnosti v postopku servisiranja lahko povzročijo tvegano delovanje, poškodbe opreme in razveljavitev proizvajalčeve garancije.

Varnost pri delu in varnost opreme



OPOZORILO

Ta snežna freza je varna le toliko, kolikor je varen upravljavec. Ob nepravilni uporabi ali neustreznem vzdrževanju je lahko nevarna. Pomnite: sami ste odgovorni za svojo varnost in varnost bližnjih.

- Na območju delovanja naj ne bo nikogar, še posebej majhnih otrok in hišnih ljubljencev.
- Pazljivo preglejte področje, na katerem boste uporabili snežno frezo in odstranite vse predpražnike, sani, deske, žice in druge tujke.
- Opreme ne uporabljajte brez primerne zimske obleke.
- Nosite obuvala, ki bodo izboljšala oprijem na spolzkih površinah. Bodite previdni, da vam ne bi zdrsnilo ali da ne bi padli, še posebej, ko napravo uporabljate vzvratno.
- Snežne freze nikoli ne uporabljajte ob slabi vidljivosti ali luči.
- Med prevažanjem freze izključite polža.
- Zmeraj bodite pozorni na svoj korak in trdno držite ročice. Hodite, ne tecite.
- Snega ne čistite po strminah. Med spreminjanjem smeri na pobočjih bodite izjemno previdni. Ne poskušajte čistiti strmih pobočij.
- Ne preobremenjujte zmogljivosti naprave s prehitrim odmetavanjem snega.
- Na spolzkih površinah naprave nikoli ne uporabljajte s hitrostjo. Med vzvratno uporabo glezite nazaj in bodite previdni.
- Snežne freze ne uporabljajte na nadzemnih površinah, kot so strehe hiš, garaže, verande in druge podobne strukture ali zgradbe.
- Starejši upravljavci opreme morajo ovrednotiti svoje zmožnosti varnega upravljanja s snežno frezo, da bi pred poškodbami zaščitili sebe in druge.
- Snežna freza je namenjena le odmetavanju snega. Snežne freze ne uporabljajte v druge namene.
- Ne vozite potnikov.
- Če ste zadeli ob tujek, **IZKLJUČITE** motor, odstranite kabel z vžigalne svečke, izključite kabel na električnih motorjih, podrobno preglejte snežno frezo za morebitno škodo in jo popravite, preden jo ponovno vključite in nadaljujete z delom.
- Če snežna freza nenormalno vibrira, **IZKLJUČITE** motor. Tresenje običajno opozarja na težavo. Po potrebi stroj odpeljite na pooblaščen servis na popravilo.
- Na modelih, opremljenih z električnim zagonom motorja, po zagonu motorja izključite napajalni kabel.
- Bodite zelo previdni med delom na ali pri prečkanju makadamskih dovozov, sprehajališč in cest. Bodite pozorni na nevidne nevarnosti in promet.
- Pustite napravo delovati še nekaj minut po končanem odmetavanju snega, da bi prepričali zmrzovanje v zbiralniku/pogonskem kolesu.

Ravnanje z gorivom



OPOZORILO



Gorivo in njegovi hlapi so izjemno vnetljivi in eksplozivni. Z gorivom ravnajte posebej previdno.

Neupoštevanje teh navodil lahko vodi k požaru ali eksploziji, ki bi lahko povzročila resne opekline ali smrt.

Pri dolivanju goriva upoštevajte naslednje:

- nikoli ne dolivajte goriva, ko je motor v teku ali segret;
- izključite motor in pustite, da se hladi vsaj 2 minuti preden odstranite pokrovček rezervoarja in dolijete gorivo;
- rezervoar za gorivo polnite zunaj ali v dobro prezračevanem območju;
- rezervoarjev nikoli ne polnite v vozilu ali na tovornjaku ali priklopniku s plastično podlogo; pred polnjenjem rezervoarjev zmeraj položite na tla, proč od svojega vozila;

- če je to praktično izvedljivo, opremo, ki deluje na bencin, odstranite iz tovornjaka ali priklopnika in jo postavite na tla; če to ni mogoče, potem jo, raje kot na bencinski potisni šobi, napolnite na priklopniku s prenosljivim rezervoarjem;
- potisna šoba naj se ves čas dotika posode za gorivo ali odprtine posode, dokler polnjenje ni končano; ne uporabljajte naprave za zaklep potisne šobe;
- pred zagonom motorja dobro privijte pokrov posode za gorivo in pustite, da polito gorivo izhlapi;
- rezervoarja za gorivo ne napolnite prekomerno; da bi bencinu omogočili širjenje, rezervoarja ne napolnite preko spodnjega dela vratu rezervoarja;
- gorivo hranite proč od iskenja, odprtega plamena, kontrolnih lučk, toplote in drugih vnetljivih virov;
- pogosto preglejte cevi, pokrov in napeljavo za gorivo, da ne bi prišlo do razpok ali puščanja; po potrebi jih zamenjajte;
- uporabite odobreno posodo za gorivo;
- če se gorivo razlije, počakajte, da izhlapi, preden zaženete motor;
- če se vam je gorivo polilo po obleki, se takoj preoblecite.

Pred zagonom motorja:

- zagotovite, da so vžigalna svečka, dušilec, pokrovček rezervoarja za gorivo in zračni filter na svojem mestu;
- motorja ne poskušajte vžigati, ko je vžigalna svečka odstranjena;
- če se je gorivo polilo, ne zaganjajte motorja, temveč napravo prestavite proč od politega mesta in se ognite vsakršnemu viru vžiga, dokler niso hlapi goriva izhlapeli;
- motorja ne zalivajte z gorivom; glejte navodila v poglavju o zagonu motorja tega priročnika;
- Če motor zaliva, ročico za hladen zagon (če je nameščena) prestavite v položaj ODPRI/ZAŽENI, uplinjač (če je nameščen) prestavite v položaj HITRO in poganjajte, dokler se motor ne zažene.

Med uporabo naprave:

- snežne freze ne nagibajte čez rob, pri katerem se gorivo polije;
- za zaustavitev motorja ne dušiti uplinjača;
- motorja nikoli ne zaganjajte brez naprave za čiščenje zraka (če je ta nameščena) ali zračnega filtra (če je ta nameščen);
- če olje praznite skozi zgornji del cevi za dolivanje olja mora biti rezervoar za gorivo prazen, saj bi gorivo lahko izteklo in povzročilo požar ali eksplozijo.

Pri prevozu naprave:

- napravo prevažajte s PRAZNIH rezervoarjem ali z ZAPRTIM ventilom za gorivo.

Pri shranjevanju bencina ali naprave z gorivom v rezervoarju:

- bencin je izjemno vnetljiv, njegovi hlapi pa so eksplozivni; hlapi se lahko približajo oddaljenemu viru gorenja, kar bi lahko vodilo do eksplozije in/ali požara;
- z bencinom ravnajte previdno; naprave, napolnjene z gorivom, nikoli ne shranjujte v zaprtih ali slabo prezračenih prostorih, kjer bi lahko hlape dosegel odprti plamen, iskra ali signalna luč, na primer s kamina, vodnega grelca, sušilnega stroja;
- hranite stran od ognjišč, peči, vodnih grelcev in drugih naprav, ki imajo signalne luči ali druge vire vžiga, saj lahko ti vžgejo hlape goriva.

Premični deli



NEVARNOST



Roke, noge in obleko držite proč od vrtečih se delov. Vrteči se deli lahko ujamejo ali ukleščijo roke, noge, oblačila in modne dodatke.

Neupoštevanje teh varnostnih navodil lahko vodi k travmatski amputaciji ali k resnim poškodbam tkiva.

- Pred čiščenjem, popravljanjem in pregledovanjem snežne freze se prepričajte, ali je motor IZKLJUČEN, ključ odstranjen ali so se vsi premični deli ustavili.
- Rok ali nog ne postavljajte v bližino ali pod vrtljive dele. Ne zadržujte se pred odprtino za izmet.
- Nikoli ne uporabljajte snežne freze brez nameščenih ustreznih varoval in drugih varnostnih zaščitnih naprav.
- Opreme nikoli ne puščajte same, medtem ko je motor zagnan. Vedno deaktivirajte regulator polža in krmiljenje vlečne sile, zaustavite motor in odstranite ključ.
- Vsa ohlapna oblačila držite daleč proč od sprednjega dela snežne freze in polža. Šali, rokavice, vrvice, ohlapna oblačila in hlače se lahko hitro ujamejo v rotirajočo napravo in pride lahko do amputacije. Spnite si dolge lase in odstranite nakit.

- Po končanem odmetavanju snega pustite napravo delovati še nekaj minut, da bi preprečili zmrzovanje v zbiralniku/pogonskem kolesu.
- Pri transportu snežne freze ali ko le-ta ni v uporabi, prekinite napajanje do zbiralnika/rotorja.

Izmet predmetov



OPOZORILO

Polž lahko zajame predmete in jih vrže skozi drčjo. Snega nikoli ne mečite proti ljudem ali avtomobilom in nikoli ne pustite nikomur, da stopi pred snežno frezo. Neupoštevanje varnostnih navodil v tem priročniku bi lahko vodilo v smrt ali k resnim poškodbam.

- Med delom z napravo in med prilagajanjem ali popravljanjem naprave zmeraj nosite zaščitna očala ali ščitnik za oči, da bi zaščitili oči pred tujki, ki bi jih lahko izvrгла naprava.
- Zmeraj bodite pozorni na smer, v katero mečete sneg. Z izvrženimi predmeti lahko poškodujete bližnje pešce, živali ali lastnino.
- Med delom z snežno frezo bodite pozorni na svoje okolje. Predmeti kot so pesek, predpražniki, časopisi, igrače in kamni, skriti pod snegom, so lahko izvrženi iz drče ali se zataknejo v polžu, če jih prevozite.
- Bodite zelo previdni med delom na ali pri prečkanju makadamskih dovozov, sprehajališč in cest.
- Prilagodite višino ohišja zbiralnika, da bi odstranili pesek in zdrobljeno kamenje.
- Snežne freze nikoli ne uporabljajte v bližini steklenih površin, avtomobilov, okenskih vodnih zajetij, odlagališč in podobnega, brez da bi primerno prilagodili kot izmeta snega.
- Z območjem, na katerem nameravate delati, se najprej dobro seznanite. Označite si meje poti in dovozov.

Otroci



OPOZORILO

Če upravljevalec ni pozoren na prisotnost otrok, lahko pride do tragičnih nesreč. Otroke pogosto naprava in njeno delovanje privlači. Nikoli ne predpostavljajte, da bodo otroci ostali tam, kjer ste jih nazadnje videli.

- Med delom z napravo naj na delovno področje ne vstopajo otroci. Otroke takšne naprave pogosto privlači. Pazite na vse prisotne osebe.
- Bodite pozorni in izključite napravo, če na delovno področje stopi otrok.
- Ne dovolite, da otroci upravljajo s strojem.
- Še posebej bodite previdni ob približevanju nepreglednim delom, grmovju, drevesom ali drugim predmetom, ki ovirajo pogled. Za njimi se lahko skrivajo otroci.

Varnost motorja



OPOZORILO

Varno delovanje snežne freze zahteva ustrezno nego in vzdrževanje motorja. Neupoštevanje varnostnih navodil v tem priročniku lahko vodi v smrt ali k resnim poškodbam.

- Pred zagonom motorja sprostite vse sklopke in prestavite v prosti tek.
- Preden pričnete s čiščenjem snega, pustite, da se motor prilagodi zunanji temperaturi.
- Uporabljajte podaljške in posode, kot jih predpisuje proizvajalec, za vse enote z motorji na električni pogon ali električni vžig.
- Za zagon vseh snežnih frez, ki so opremljene z motorjem na električni pogon ali z motorjem na električni vžig, uporabljajte ozemljeno trižično vtičnico.



OPOZORILO

Tveganje povratnega sunka

Hitra vrnitev zagonske vrvi (povratni sunek) vam bo roko potegnil k motorju hitreje, prej kot bi ga utegnili izpustiti. Zaradi tega lahko pride do zlomov kosti, prelomov, modric ali zvinov.

Med zaganjanjem motorja, zagonsko vrv vlecite počasi, dokler ne zaznate upora, nato pa jo sunkovito izvlecite, da bi preprečili povratni sunek.

Ogljikov monoksid



OPOZORILO

Motorji oddajajo ogljikov monoksid, strupen plin brez vonja in barve..

Vdihovanje ogljikovega monoksida lahko povzroči slabost, nezavest ali smrt.

- Motor zaganjajte in pustite teči na prostem.
- Motorja ne zaganjajte na zaprtih območjih, tudi če so vrata in okna odprta.

Vir gornja



OPOZORILO

Med zaganjanjem motorja pride do iskenja.

Iskenje lahko vname bližnje vnetljive pline.

Lahko pride do eksplozije in požara.

- Če v okolici pušča zemeljski ali utekočinjeni naftni plin, motorja ne zaganjajte.
- Ne uporabljajte zagonskih tekočin pod pritiskom, ker so njihovi hlapi vnetljivi.

Vroče površine



OPOZORILO

Tek motorja proizvaja toploto. Deli motorja, zlasti dušilec, se zelo segrejejo.

Neupoštevanje teh varnostnih navodil lahko ob stiku vodi k resnim opeklinam.

- Ne dotikajte se vročega motorja ali dušilca. Preden se dotaknete dušilca, cilindra motorja in rež, naj se ti ohladijo.
- Z območja dušilca in cilindra očistite smeti.
- Namestite in dobro vzdržujte varovalno pred iskrami, preden opremo pričnete uporabljati na gozdnatih, travnatih ali grmičastih neutrnjenih površinah.
- **Modeli iz ZDA:** Po Oddelku 4442 kalifornijskega Zakona o javnih virih je motorne naprave prepovedano uporabljati na vseh gozdnih, grmičastih in travnatih površinah, če nameščeni izpušni sistem ni opremljen z varovalom pred iskrami, ki ustreza vsem zadevnim lokalnim in državnim zakonom. Druge države ali zvezne pokrajine imajo morda podobne zakone.

Vzdrževanje in skladiščenje



OPOZORILO

Da bi zagotovili varno delovanje in učinkovitost snežne freze, jo morate ustrezno vzdrževati. Neupoštevanje varnostnih navodil v tem priročniku lahko vodi v smrt ali k resnim poškodbam.

- Med izvajanjem vzdrževalnih del ali popravil na frezi, IZKLJUČITE motor, počakajte, da se vsi premični deli ustavijo, in odstranite ključ, da bi preprečili, da bi kdo nehote zagnal motor.
- Redno preverjajte, ali so prestrižni vijaki (čepki) in drugi vijaki ustrezno priviti, da bi zagotovili, da je oprema v varnem delovnem stanju.
- Poskrbite, da bodo matice in vijaki dobro priviti in vzdržujte opremo v dobrem stanju.
- Nikoli ne spreminjajte varnostnih naprav. Redno preverjajte njihovo delovanje in če ne delujejo pravilno, izvršite potrebna popravila.
- Komponente se lahko s časom obrabijo, poškodujejo in kvarijo. Komponente pogosto preverjajte in jih po potrebi nadomestite z deli, ki jih je priporočil proizvajalec.
- Pogosto preverjajte delovanje kontrol. Po potrebi nastavite in servisirajte.
- Med popravljanjem uporabljajte le tovarniško odobrene nadomestne ali enakovredne dele.
- Pri vseh nastavitvah in prilagoditvah upoštevajte tovarniške specifikacije.
- Zahtevnejše servisiranje in popravila smejo opravljati le pooblašteni servisi.
- Uporabljajte le dodatke in pripomočke, ki jih je odobril proizvajalec oziroma enakovredne dele (kot so uteži za kolesa, protiuteži ali kabine).
- Prilagoditev nikoli ne izvajajte, ko je motor v teku (razen, če to izrecno priporoča proizvajalec).
- Če bo snežna freza shranjena dalj časa, glejte priročnik za uporabo glede pomembnih podrobnosti.

Varnostne oznake

Prid uporabo naprave si preberite varnostne oznake. Previdnostne in opozorilne oznake so namenjene vaši varnosti. Da bi se izognili osebnim poškodbam ali škodi na snežni frezi, si zapomnite in upoštevajte vse varnostne oznake.

! OPOZORILO
Če se varnostne oznake obrabijo ali poškodujejo, tako da so neberljive, pri svojem prodajalcu naročite nadomestne oznake.

A	Oznaka o nevarnosti zaradi drčje	
B	Oznaka o nevarnosti zaradi polža	

Preizkusi varnostnega sistema

Izbira ustreznega preizkusa

Modeli s kontrolnikom Free Hand™ (prostoročno delovanje): Ob vklopu kontrole vleke (levo) in kontrole polža (desno) ta kontrolnik omogoča upravljavcu spustiti ročico za nadzor polža, tako da bo ta ostal vklopljen, dokler ne sprosti kontrolnika vleke. Modeli s funkcijo Free Hand (prostoročno delovanje) uporabljajo nabor ikon, prikazan na sliki 2 na nadzorni plošči.

Modeli brez kontrolnika Free Hand™ (prostoročno delovanje): Na napravah brez funkcije Free Hand (prostoročnega delovanja) kontrolnika polža in vleke delujeta neodvisno, na nadzorni plošči pa ni nabora ikon Free Hand.

Izberite ustrezni preizkus varnosti sistema za vašo napravo.

Preizkus varnostnega sistema (naprave brez kontrolnika za prostoročno delo)

! OPOZORILO
! NEVARNA AMPUTACIJA

Nevarnost amputacije

Ta snežna freza je opremljena z več mehanskimi varnostnimi sistemi, namenjenimi zaščiti upravljavca naprave. Redno preverjajte, ali ti sistemi delujejo pravilno, po navedenih postopkih za preizkušanje varnostnih sistemov. Če naprava katerega od varnostnih preizkusov ne opravi, je NE uporabljajte. Za servisiranje se takoj obrnite na svojega pooblaščenega prodajalca.

Preizkus 1 –kontrolnik polža/pogonskega kolesa

Ko je motor v teku:

- pritisnite na ročico kontrolnika polža; (polž/pogonsko kolo morata pričeti rotirati)
- sprostite ročico za nadzor polža; (polž/pogonsko kolo se morata zaustaviti v 5 sekundah.)

Preizkus 2 –kontrolnik vlečnega pogona

Ko je motor v teku in kontrolnik hitrosti v 1. prestavi:

- Pritisnite na ročico kontrolnika vleke. (naprava se mora začeti premikati naprej)
- sprostite ročico kontrolnika vlečnega pogona; (naprava se mora zaustaviti.)

Preizkus varnostnega sistema (naprave s kontrolnikom za prostoročno delo)

! OPOZORILO
! NEVARNA AMPUTACIJA

Nevarnost amputacije

Ta snežna freza je opremljena z več mehanskimi varnostnimi sistemi, namenjenimi zaščiti upravljavca naprave. Redno preverjajte, ali ti sistemi delujejo pravilno, po navedenih postopkih za preizkušanje varnostnih sistemov. Če naprava katerega od varnostnih preizkusov ne opravi, je NE uporabljajte. Za servisiranje se takoj obrnite na svojega pooblaščenega prodajalca.

Preizkus 1 –kontrolnik polža/pogonskega kolesa

Ko je motor v teku:

- pritisnite na ročico kontrolnika polža; (polž/pogonsko kolo morata pričeti rotirati)
- sprostite ročico za nadzor polža; (polž/pogonsko kolo se morata zaustaviti v 5 sekundah.)

Preizkus 2 –kontrolnik vlečnega pogona

Ko je motor v teku in kontrolnik hitrosti v 1. prestavi:

- Pritisnite na ročico kontrolnika vleke. (naprava se mora začeti premikati naprej)
- sprostite ročico kontrolnika vlečnega pogona; (naprava se mora zaustaviti.)

Preizkus 3 –kontrolnik za prostoročno delo

Ko je motor v teku:





- Vključite ročice za nadzor polža in vleke, nato pa sprostite ročico za nadzor polža. (Oba kontrolnika morata ostati vklopljena)
- Nato sprostite ročico za nadzor polža. (Oba kontrolnika se morata izklopiti)

Funkcije in kontrolniki

Funkcije in kontrolniki motorja

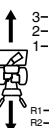
Opis funkcij in kontrolnikov motorja si ogledte v uporabniškem priročniku motorja.

Funkcije in kontrolniki snežne freze

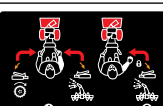
Lokacija	Ikona	Opis
A		Ročica za nadzor svedra –se uporablja za vklop in izklop svedra in pogonskega kolesa. Za vklop jo potisnite navzdol. Za izklop ročico sprostite.
B		Ročica za izbiro hitrosti –omogoča upravljavcu izbiro eno od petih hitrosti za naprej in dveh vzratnih hitrosti. Za spremembo hitrosti premaknite ročico za izbiro hitrosti v zeleni položaj. OPOMBA: Medtem, ko je kontrolnik vleke vključen, ne prestavljajte ročice za izbiro hitrosti. To bi lahko resno poškodovalo pogonski sistem.
C		Mehanizem za nadzor rotacije drčje –na nadzorni plošči (če je nameščen) –se uporablja za vklop rotacije izmetne drčje v levo ali v desno.
D		Mehanizem za nadzor rotacije drčje –levi mehanizem (če je nameščen) –se uporablja za vklop rotacije izmetne drčje v levo ali v desno.
E		Stikalo za nadzor rotacije drčje –električno (če je nameščeno) –se uporablja za vklop rotacije izmetne drčje v levo ali v desno.
F		Ročica Free Hand™ (prostoročni nadzor) –ob vklopu kontrole vleke (levo) in kontrole polža (desno) ta kontrolna omogoča upravljavcu, da spusti ročico za nadzor polža in upravlja tudi z drugimi kontrolniki.

Lokacija	Ikona	Opis
G		Ročica za nadzor vleke –se uporablja za pogon snežne freze naprej ali vzvratno. Za vklop jo potisnete navzdol, za izklop pa jo sprostite. Glejte tudi poglavje „Kontrolnik Free Hand (prostoročno delovanje)“.
H		Ročica za nadzor deflektorja –na nadzorni plošči (če je nameščena) –se uporablja za prilagajanje kota izmetne drče (gor ali dol).
I		Ročica za nadzor deflektorja –ročna (če je nameščena) –se uporablja za prilagajanje kota izmetne drče (gor ali dol).
J		Ročica za nadzor deflektorja –električna (če je nameščena) –se uporablja za prilagajanje kota izmetne drče (gor ali dol).
K		Ročica Easy Turn™ (preprosto obračanje) –funkcija nadzora vleke omogoča upravitelju sprostitev levega vlečnega kolesa, medtem ko desno kolo teče, in tako omogoča lažje obračanje.
L		Stikalo gretja ročajev –je namenjeno segrevanju ročajev (nastavitve: močno, izklop, rahlo)
M	-	Orodje za čiščenje –se uporablja za odstranjevanje snega in smeti iz izmetne drče in ohišja svedra.
N	-	Drсни nosilci –so namenjeni prilagajanju razdalje ohišja polža od tal.

Upravljanje

Pred delom s snežno frezo

OPOZORILO

Pred delom z napravo preberite uporabniški priročnik. Naprava je lahko ob nepozorni rabi nevarna.

- Snežne freze nikoli ne uporabljajte brez nameščenih vseh varoval, pokrovov in ščitnikov.
- Preden zapustite mesto upravljalca, zmeraj zaustavite motor.
- Preden pričnete s čiščenjem ohišja pogonskega kolesa ali izmetne drče in pred izvedbo kakršnih koli popravil ali prilagoditev izvlecite ključ.
- Preden napravo zapustite, izvlecite ključ.
- Da bi zmanjšali tveganje požara, napravo vzdržujte čisto in sproti počistite polito gorivo, olje in smeti.

- Pred delom z modeli z električnim zagonom izklopite podaljševalni kabel.
- Pred zagonom motorja preverite raven olja v motorju. Priporočila o motornem olju boste našli v uporabniškem priročniku motorja.

Upravljanje snežne freze

NEVARNOST

Nevarnost amputacije

Izmetna drča vsebuje rotirajoče pogonsko kolo za metanje snega. Prsti se zlahka zataknejo v pogonskem kolesu. Izmetne drče nikoli ne čistite ali praznite z rokami. Za čiščenje vedno uporabite ustrezno orodje.

Neupoštevanje teh varnostnih navodil lahko vodi k travmatični amputaciji ali k resnim poškodbam tkiva.

Ročni stik z vrtečim pogonskim kolesom v izmetni drči je napogostejši vzrok poškodb, povezanih s snežnimi frezami. Izmetne drče nikoli ne čistite z rokami.

Za varno čiščenje zamašene izmetne drče sledite tem navodilom:

- IZKLOPITE motor..
- Počakajte 10 sekund, da bi se prepričali, ali so se rezila pogonskega kolesa prenehala vrteti.
- Za čiščenje vedno uporabite primerno orodje, ne svojih rok.

NEVARNOST

Tveganje izpusta strupenih plinov

Motorji oddajajo ogljikov monoksid, strupen plin brez vonja in barve..

Vdihovanje ogljikovega monoksida lahko povzroči slabost, nezavest ali smrt.

- Motor zaganjajte in pustite teči na prostem.
- Motorja ne zaganjajte ali pustite teči na zaprtih območjih, tudi če so vrata in okna odprta.

OPOZORILO

Tveganje izmeta predmetov

Ta stroj je zmožen metati predmete, ki lahko poškodujejo bližnje osebe ali stavbe.

Preden pričnete z delom se prepričajte, ali se v območju nahajajo ljudje ali ovire. Izmetne cevi nikoli ne usmerjajte proti ljudem, stavbam ali avtomobilom.

- Zaženite motor. Informacije o motorju boste našli v uporabniškem priročniku motorja.
- Z mehanizmom za nadzor rotacije drče (C ali D, slika 3) ali uporabite stikalo za nadzor rotacije (E), da bi nastavili smer izmetne drče.
- Modeli z ročnim nastavljanjem deflektorja:** Zrhlajajte krilato matico, ki pritrjuje deflektor drče (I). Za daljši izmet snega deflektor dvignite. Deflektor nastavite v želeni položaj in privijte krilato matico.

Modeli z ročico za nadzor deflektorja na nadzorni plošči: Za premikanje deflektorja gor in dol uporabite ročico za nadzor deflektorja (H). Za daljši izmet snega deflektor dvignite.

Modeli z električnim nadzorom deflektorja: za premikanje deflektorja gor in dol uporabite stikalo za nadzor deflektorja (J). Za daljši izmet snega deflektor dvignite.

- za izbiro hitrosti vleke uporabite ročico za izbiro hitrosti (B); moker in težek sneg odmetavajte pri nižjih prestavah. Visoke prestave uporabljajte pri odmetavanju lahkega snega in pri prevažanju naprave.

OPOMBA: Hitrost motorja zmeraj nastavite na HITRO (uplinjač nastavite na polno zmogljivost).

- Za vklop rotacije polža do konca pritisnite in držite ročico za nadzor polža (A). Za zaustavitev polža ročico sprostite.
- Za vklop vlečnega pogona in za premik snežne freze do konca pritisnite in držite ročico za nadzor vleke/kontrolnik funkcije Free Hand (prostoročno delovanje) (F/G). Za zaustavitev ročico sprostite.

OPOMBA: Pred menjavo stopnje hitrosti zmeraj sprostite ročico za nadzor vleke.

- Če hkrati pritisnete na ročici za nadzor polža (A) in vleke (F), s tem aktivirate ročice za nadzor Free Hand (prostoročno delovanje). Tako boste lahko ročico za nadzor polža (A) spustili, da bi lahko uporabili druge kontrole. Polž bo rotiral vse dokler ne spustite ročice za nadzor vleke/ročice Free-Hand™ (prostoročno delovanje).
- Po želji lahko za vklop ogrevanja ročajev uporabite tudi stikalo gretja ročajev (L), če je to nameščeno.

Zaustavljanje snežne freze

1. Sprostite ročico za nadzor polža (A, slika 3).
2. Sprostite ročico pogona polža (F).
3. Zaustavite motor. Za navodila glede postopkov na motorju glejte uporabniški priročnik motorja.

Kontrolnik vleke Easy-Turn™ (preprosto obračanje)

Za lažje obračanje med delom s snežno frezo pritisnite na ročico za nadzor vleke Easy-Turn (preprosto obračanje) (slika 4).

OPOMBA: Funkcijo Easy-Turn je ob večji obremenjenosti freze težje aktivirati. Ročico pritisnite, še preden pričnete zavijati.

Vklon ročice za nadzor vleke Easy Turn sprosti eno od vlečnih koles, medtem ko je drugo kolo še zmeraj v teku. Sprostitev ročice Easy Turn bo ta samodejno ponovno vzpostavila pogon na obe kolesi, da bi freza spet dosegla polno vlečno moč (slika 5).

Sprostitev koles –zaklepni vzvod (če je nameščen)

Nekateri modeli so opremljeni s sistemom za odklop pogonskega kolesa, ki omogoča odklop enega od pogonskih koles za lažje prevažanje naprave z izključenim motorjem.

Modeli z vzvodom za zaklep vleke: Kolesa, opremljena z vzvodom za zaklep vleke (A, slika 6) je mogoče povsem sprostiti, tako da vzvod povlečete proč od kolesa, medtem ko je zaklepni zatič izključen. Nato vzvod obrnite, tako da se zatič ne bi mogel vklopiti nazaj v kolo. Za vklepanje pogonskega kolesa postopek izvedite v obratnem vrstnem redu.

Sprostitev koles –zaklepni zatiči (če so nameščeni)

Kolesa, opremljena z vzvodom za zaklep vleke (A, slika 7), je mogoče povsem sprostiti, tako da na odstranite zatič in ga namestite v zunanjo luknjo na osi. Za vklepanje pogonskega kolesa postopek izvedite v obratnem vrstnem redu.

Prilaganje deflektorja

A. Kontrolnik za ročni nadzor deflektorja (če je nameščen)

Zrahljajte ročaj deflektorja (A, slika 8), deflektor nastavite v zeleni položaj in ga v tem položaju pritrdite, tako da znova privijete ročaj. Za daljši izmet snega deflektor dvignite.

B. Kontrolnik za električni nadzor deflektorja (če je nameščen)

Medtem, ko je motor zagnan, pritisnite na katero koli od strani stikala za nadzor deflektorja (B, slika 8) za premik deflektorja gor in dol. Za daljši izmet snega deflektor dvignite.

C. Kontrolnik za nadzor deflektorja z nadzorne plošče (če je nameščen)

Za dviganje in spuščanje deflektorja premikajte ročico za nadzor deflektorja (C, slika 8). Za daljši izmet snega deflektor dvignite.

Prilaganje rotacije drčje

Kontrolnik za električni nadzor rotacije drčje (če je nameščen)

Medtem, ko je motor zagnan, pritisnite na katero koli stikalo za nadzor rotacije drčje (A, slika 9), da bi drčo obrnili v levo ali v desno.

B. Kontrolnik za električni nadzor rotacije drčje (če je nameščen)

Poiščite mehanizem za nadzor rotacije drčje na nadzorni plošči (B, slika 9). Za obračanje drčje mehanizem zavrtite.

C. Levi mehanizem za nadzor rotacije drčje (če je nameščen)

Poiščite mehanizem za nadzor rotacije drčje v levo (C, slika 9) in ga obračajte, da bi premaknili drčo.

Polnjenje rezervoarja za gorivo

Za informacije o polnjenju rezervoarja za gorivo in priporočila glede goriva glejte uporabniški priročnik motorja.

Čiščenje zamašene izmetne drče



NEVARNOST

Nevarnost amputacije

Izmetna drča vsebuje rotirajoče pogonsko kolo za metanje snega. Prsti se zlahka zataknejo v pogonskem kolesu. Izmetne drče nikoli ne čistite ali praznite z rokami. Za čiščenje vedno uporabite ustrezno orodje.

Neupoštevanje teh varnostnih navodil lahko vodi k travmatični amputaciji ali k resnim poškodbam tkiva.

Ročni stik z vrtečim pogonskim kolesom v izmetni drči je napogostejši vzrok poškodb, povezanih s snežnimi frezami. Izmetne drče nikoli ne čistite z rokami.

Za varno čiščenje zamašene izmetne drče sledite tem navodilom:

1. IZKLOPITE motor..
2. Počakajte 10 sekund, da bi se prepričali, ali so se rezila pogonskega kolesa prenehala vrteti.
3. Za čiščenje vedno uporabite primerno orodje, ne svojih rok.

Napravi je bilo priloženo orodje za čiščenje (A, slika 10).

Prilaganje višine drsnih nosilcev



NEVARNOST

Nevarnost amputacije

Izmetna drča vsebuje rotirajoče pogonsko kolo za metanje snega. Prsti se zlahka zataknejo in posledica tega je lahko travmatična amputacija ali resno uničenje tkiva. Ročni stik z vrtečim pogonskim kolesom v izmetni drči je napogostejši vzrok poškodb, povezanih s snežnimi frezami.

Izključite motor, počakajte, da se premični deli ustavijo in pred vsakimi vzdrževalnimi posegi in popravili odstranite ključ za zagon motorja.



OPOZORILO

Tveganje izmeta predmetov

Predmeti kot so pesek, kamni in drugi tujki, če se zamašijo v pogonskem kolesu, lahko freza izvrže z zadostno silo, da povzroči osebno poškodbo, škodo na lastnini ali na snežni frezi.

Preverite, ali ste drsne nosilce nastavili na višino, ki ustreza vrsti površine, kjer nameravate napravo uporabljati.

Ta snežna freza je opremljena z dvema nosilcema z nastavljivo višino, nameščenima na zunanji strani ohišja polža. Ta nosilca dvigata prednji del snežne freze.

Med odstranjevanjem snega s trdih površin, kot sta asfaltiran dovoz ali pločnik, nosilce nastavite tako, da bo snežna freza bližje tlom.

Med odstranjevanjem snega z makadamskih ali neravnih površin, sprednji del snežne freze dvignite, tako da nosilce znižate. S tem boste preprečili pobiranje in metanje kamenja in drugih smeti s polži.

1. Presodite, koliko razmika želite med osjo strgala na dnu ohišja polža in tlemi. Pri čiščenju makadamskih površin je treba nastaviti zadosten razmik, da ne bi naprava pobirala kamenja.
2. Pod os strgala položite podporo, visoko kot zelena razdalja od tal.
3. Zrahljajte pritrdilne matice drsnega nosilca (A, slika 11) in ga potisnite navzdol (B), dokler se ne dotakne tal. Znova privijte pritrdilne matice.
4. Drsni nosilec na drugi strani nastavite na isto višino.

Shranjevanje v času neuporabe

Če bo naprava ob koncu sezone shranjena za trideset (30) ali več dni, jo morate pripraviti za shranjevanje v skladu z naslednjimi koraki. Če bo naprava shranjena dalj časa, preberite pomembne podrobnosti v uporabniškem priročniku.

Informacije o shranjevanju motorja boste našli v uporabniškem priročniku motorja.

OPOMBA: Gorivo morate odstraniti ali mu dodati aditive, da bi preprečili nastajanje smolnatih usedlin v rezervoarju, filtru, cevi in uplinjaču v času neuporabe.

**OPOZORILO****Tveganje požara in eksplozije**

bencin je izjemno vnetljiv, njegovi hlapi pa so eksplozivni; hlapi se lahko približajo oddaljenemu viru gorenja, kar bi lahko vodilo do eksplozije in/ali požara;

z bencinom ravnajte previdno; naprave, napolnjene z gorivom, nikoli ne shranjujte v zaprtih ali slabo prezračenih prostorih, kjer bi lahko hlape dosegel odprti plamen, iskra ali signalna luč, na primer s kamina, vodnega grelca, sušilnega stroja;

- Napravo dobro očistite.
- Naoljite vse točke, ki potrebujejo oljenje (glejte poglavje *Vzdrževanje*).
- Preverite, ali so vse matice in vijaki dobro priviti. Vse vidne gibajoče se dele pregledajte za poškodbami, zlomi in obrabo. po potrebi jih zamenjajte;
- Postrgajte vse zarjavele in okrušene pobarvane površine; pred nanosom barve jih rahlo spesčajte.
- Prekrijte nezaščitene kovinske dele ohišja polža snežne freze in pogonskega kolesa s sredstvom za zaščito pred rjo.
- Če je mogoče, napravo hranite v zaprtem prostoru in jo pokrijte, da bi bila zaščitena pred prahom in umazanijo.
- Če boste napravo hranili zunaj, jo je treba pokriti s težko ponjavo.

Pred začetkom ponovne uporabe:

- rezervoar za gorivo napolnite s svežim gorivom;
- preverite tesnjenje vseh tesnil;
- preverite, ali so vsa varovala, ščitniki in pokrovi na svojem mestu.

Vzdrževanje

Urniki vzdrževanja

Pred vsako uporabo
<ul style="list-style-type: none"> • Preverite raven motornega olja • Izvedite preizkus varnostnega sistema
Vsaki 8 ur ali dnevno
<ul style="list-style-type: none"> • Preverite raven motornega olja
Vsaki 25 ur ali letno
<ul style="list-style-type: none"> • Naoljite spoje nadzornih ročic • Naoljite enoto polža • Naoljite rotacijsko kolo izmetne drče in deflektor • Naoljite šesterkotno gred pogonskega sistema s sintetičnim motornim oljem 5W-30, verige pa namažite z mazivom
Vsaki 50 ur ali letno
<ul style="list-style-type: none"> • Preglejte dušilec in varovalo pred iskrami (če sta nameščena) • Preverite tlak v pnevmatikah

Vzdrževanje motorja

Urniki in postopke vzdrževanja motorja boste našli v uporabniškem priročniku motorja.

Naoljitev spojev nadzornih ročic

Preverite delovanje kontrolnika Free Hand (prostoročno delovanje) (A, slika 12). Kontrole bi morale zdaj delovati kot je opisano v poglavju *Upravljanje*.

**OPOZORILO**

Nevarnost amputacije

Za varno delovanje naprave je nujno, da se kontrole izključijo, ko jih spustite. Naprave v nobenem primeru ne smete uporabljati, če kontrole ne delujejo pravilno. Za potrditev pravilnega delovanja glejte poglavje *Preizkusi varnostnih sistemov*.

Naoljite spoje nadzornih ročic Free Hand (prostoročno delovanje) in Easy Turn/Easy Steer (preprosto obračanje/preprosto krmiljenje) vsaki deset delovnih ur oziroma kot je potrebno, da bi zagotovili varno delovanje.

Mazanje sklopa polža

Naoljite menjalnik polža

Menjalnik polža je tovarniško naoljen in ga ni treba dodatno oljiti. Če iz kakršnega koli razloga mazivo iz njega odteče ali v primeru servisiranja menjalnika polža, vanj vnesite mazivo Lubriplate GR132 ali enakovredno mazivo. Ne vnašajte več kot 92 gramov maziva (3 1/4 unče).

Odstranite zamašek filtra (A, slika 13) enkrat letno, da bi preverili raven maziva. Če je mazivo vidno, ga ne dodajajte, če pa ni vidno, s kosom tanke žice kot z merilno palico preverite, ali je v menjalniku mazivo.

Naoljite fittinge gredi polža

Z oljno injekcijo naoljite fittinge gredi svedra (B, slika 13) vsakih 25 delovnih ur oziroma enkrat na sezono. Ob vsaki zamenjavi prestrižnega vijaka ali zatiča (C) JE TREBA naoljiti tudi gred polža (C).

Pri shranjevanju in pri zamenjavi prestrižnih vijakov ali zatičev (C) te odstranite, naoljite fittinge gredi (B) in polže nekajkrat obrnite, da bi se mazivo porazdelilo. Po koncu postopka znova namestite prestrižne vijake ali zatiče.

Mazanje izmetne drče in deflektorja

Vsaki petindvajset ur naoljite rotacijsko kolo drče (slika 14) z mastjo, mehanizem deflektorja pa z avtomehaničnim oljem.

Dele, pri katerih je v priročniku prikazana slika posodice z oljem, naoljite z motornim oljem. Dele, pri katerih je v priročniku prikazana slika mazalne pištole, naoljite z litijevim mazivom.

Mazanje šesterokotne gredi in verige (preprosto obračanje)

Šesterokotna gred in verige pogona je treba naoljiti v intervalih, navedenih v *Preglednici vzdrževanja*. To vzdrževanje naj izvede pooblaščen prodajalec.

Pregled vlečnega kabla

Kabli so nastavljeni v tovarni in prilagoditve ne bi smele biti potrebne. Če se kabli raztegnejo ali pričenjajo viseti, jih je treba nastaviti. Za takšno nastavitve obiščite pooblaščenega prodajalca.

Prilagajanje jermena vlečnega pogona

Jermen vlečnega pogona je pod nespremenljivo napetostjo vzmeti in ga ni treba prilagajati. Če jermen vlečnega pogona drsi, obiščite pooblaščenega prodajalca.

Prilagoditev ročice za nadzor hitrosti

Če je treba ročico za nadzor hitrosti prilagoditi, obiščite pooblaščenega prodajalca.

Prilagoditev kabla funkcije Easy-Turn™ (preprosto obračanje)

Če se je kabel funkcije Easy-Turn™ raztegnil, se kolesa ob pritisku na ročico ne bodo sprostila. Kabel prilagodite z naslednjim postopkom:

1. Izključite motor in odstranite ključ.
2. Zrahljajte zaporno matico (A, slika 34).
3. za podaljšanje ali skrajšanje kabla obračajte prilagoditveno matico (B). Kabel privijajte, dokler povsem ne odpravite ohlapnosti na ročici. Vseeno pa se funkcija Easy-Turn (preprosto obračanje) ne sme vključiti, ne da bi izpustili nadzorno ročico.
4. Privijte zaporno matico (A).

Prilagajanje kabla polža

**OPOZORILO**

Nevarnost amputacije

Kabla polža ne privijajte prekomerno, saj bi se zaradi tega lahko pogon polža vključil brez pritiskanja ročice za nadzor polža.

Da bi preprečili prekomerno napetost kabla, sledite navedenemu postopku za prilagajanje.

1. Ko je ročica polža spuščena, bi se kavelj (A, slika 16) moral komaj dotikati ročice (B) in je ne bi smel dvigati. Razmika je lahko največ 0,8 mm (1/32").

- Da bi ga nastavili, zrahljajte matico (C), tako da držite prilagoditveni ploskvi (D) in obračate matico. Nato obračajte prilagoditveni ploskvi in držite prilagoditveni vijak (E). Prilagoditveni vijak je križni vijak, katerega glavo je mogoče držati ali obračati, tako da izvijač vstavite v vzmet (F).
- Držite prilagoditveni ploskvi in privijte matico.
- Če želite zagotoviti, da se polž ne bo vključil, razen če je kontrolnik povsem sproščen, izvedite *preizkuse varnostnega sistema*. **Polž se mora izključiti v 5 sekundah od izpusta kontrolnika.**

Ugotavljanje vrste sistema prestrižnega vijaka/zatiča, ki ga vsebuje vaša naprava

Glejte ilustrirani seznam delov, da bi lahko ugotovili, ali vaša naprava potrebuje le prestrižni vijak ali kombinacijo prestrižnega vijaka in distančnika.



NEVARNOST

Nevarnost amputacije

Izmetna drča vsebuje rotirajoče pogonsko kolo za metanje snega. Prsti se zlahka zataknejo in posledica tega je lahko travmatična amputacija ali resno uničenje tkiva. Ročni stik z vrtečim pogonskim kolesom v izmetni drči je napogostejši vzrok poškodb, povezanih s snežnimi frezami.

Izključite motor, počakajte, da se premični deli ustavijo in pred vsakimi vzdrževalnimi posegi in popravili odstranite ključ za zagon motorja.

Zamenjava prestrižnega zatiča

Polži so na gred polža pritrjeni s posebnimi prestrižnimi zatiči, ki so oblikovani tako, da se zlomijo, če se v ohišju polža zagodi predmet. Uporabljajte le tovarniško opredeljene ali enakovredne prestrižne zatiče.

Odpravljanje težav

Preglednica odpravljanja težav

Izvedite pregled ali popravilo v skladu s preglednico odpravljanja težav

Težava	Preverite	Rešitev
Polž se ne zaustavi v 5 sekundah od izpusta desne nadzorne ročice.	Kontrolnik Free Hand (prostoročno) je AKTIVIRAN .	Za zaustavitev polža spustite tako kontrolnik za nadzor polža kot tudi kontrolnik Free Hand (prostoročno).
	Pogonski jermen polža ni pravilno napeljan.	Obiščite pooblaščenega prodajalca.
	Vodilo pogonskega jermena polža ni pravilno nastavljeno.	Obiščite pooblaščenega prodajalca.
Izmetna drča ali deflektor ne delujeta (na modelu z električnim nadzorom).	Napaka v električnem omrežju.	Obiščite pooblaščenega prodajalca.
Izmetna drča ali deflektor ne delujeta (na modelu z oddaljenim/ročnim nadzorom).	Izmetna drča ali deflektor sta nepravilno nastavljena ali ju je treba naoljiti.	Nastavite in/ali naoljite spoje kontrol.
Pogon snežne freze v nizkih stopnjah hitrosti ne premakne.	Nadzor vleke ni pravilno nastavljen.	Obiščite pooblaščenega prodajalca.
Motor se ne zažene.	Ključ je v položaju za IZKLOP .	Ključ obrnite v položaj VKLOP .
	Goriva ni mogoče vbrizgati v hladni motor.	Dvakrat pritisnite na vbrizgalni gumb in ponovno zaženite motor.
	Ventil za zapiranje dovoda goriva je v položaju ZAPRTO .	Ventil obrnite v položaj ODPRTO .
	Zmanjkalo je goriva.	Napolnite rezervoar za gorivo.
	Kontrola za hladni zagon motorja je v položaju IZKLOP .	Kontrolo za hladni zagon potisnite v položaj VKLOP , ročico plina pa v položaj HITRO .
	Motor je zalit.	Ročico za hladni zagon prestavite v položaj ODPRI/ZAŽENI , uplinjač prestavite v položaj HITRO in poganjajte, dokler se motor ne zažene.
	Ni iskre.	Obiščite pooblaščenega prodajalca.
Motor se težko zažene ali deluje nepravilno.	V gorivu je voda ali pa je gorivo staro.	Izpraznite rezervoar. (Gorivo zavržite le v pooblaščenem objektu za zbiranje nevarnih odpadkov.) Napolnite napravo s svežim gorivom.
	Vžigalna svečka je okvarjena, umazana ali nanjo kabel ni nameščen pravilno.	Obiščite pooblaščenega prodajalca.
	Oddušnik pokrova rezervoarja za gorivo je zamašen.	Očistite oddušnik.
Prekomerni tresljaji.	Zrahljani deli ali poškodovano pogonsko kolo.	Takoj izključite motor. Privijte vso okovje. Če vibriranje ne preneha, napravo peljite v servis k pooblaščenemu prodajalcu.

- Izključite motor in počakajte, da se vsi premični deli zaustavijo.
- Snemite nameščeni prestrižni zatič.
- Namažite mazalne fittinge polža in tega obrnite, da bi tako namazali še gred polža.
- Poravnajte luknje prestrižnih vijakov. Skozi gred polža (C) namestite nov prestrižni vijak (A, slika 17). Pritrdite ga z razcepko (B).

Menjava prestrižnega vijaka

- Izključite motor in počakajte, da se vsi premični deli zaustavijo.
- Odstranite nameščeni prestrižni vijak.
- Naoljite mazne fittinge polža. Obrnite polža, da bi namazali tudi gred polža.
- Poravnajte luknje vijakov. Skozi gred polža (B) namestite nov prestrižni vijak (A, slika 19). Pritrdite ga s krilato matico (C).

Menjava prestrižnega vijaka in distančnika

Polži so na gred polža pritrjeni s posebnimi prestrižnimi vijaki, ki so oblikovani tako, da se zlomijo, če se v ohišju polža zagodi predmet. Uporabljajte le tovarniško opredeljene ali enakovredne prestrižne vijake.

- Izključite motor in počakajte, da se vsi premični deli zaustavijo.
- Odstranite nameščeni prestrižni vijak.
- Naoljite mazne fittinge polža. Obrnite polža, da bi namazali tudi gred polža.
- Poravnajte luknje vijakov in distančnikov. Skozi gred polža (C) namestite nov prestrižni vijak (A, slika 19) in distančnik (B). Pritrdite ga s varovalno matico (D).

Preverite tlak v pnevmatikah

Občasno je treba preveriti tlak v pnevmatikah. Priporočena vrednost tlaka v pnevmatikah je pri različnih izdelovalcih različna. Dobra približna smernica je napolniti pnevmatiko največ do vrednosti največjega tlaka, odtisnjene na steni pnevmatike.

Težava	Preverite	Rešitev
Ob izpustu ročice za nadzor vleke se snežna freza ne ustavi.	Nadzor vleke ni pravilno nastavljen.	Obiščite pooblaščenega prodajalca.
Strgalo ne očisti trde površine.	Drsni nosilci in os strgala niso pravilno nastavljeni.	Dvignite ali spustite drsne nosilce in os strgala.
Naprava se ne premika.	Pogonski jermen je zrahljan ali poškodovan.	Zamenjajte pogonski jermen. Obiščite pooblaščenega prodajalca.
	Nepravilno nastavljen kabel vlečnega pogona.	Obiščite pooblaščenega prodajalca.
	Torno kolo je obrabljeno ali poškodovano.	Zamenjajte tornno kolo. Obiščite pooblaščenega prodajalca.
Naprava ne izmetava snega.	Ohlapen ali poškodovan pogonski jermen polža.	Obiščite pooblaščenega prodajalca.
	Kontrolni kabel polža ni pravilno nameščen.	Prilagodite kontrolni kabel polža. Glejte poglavje Vzdrževanje v tem priročniku.
	Prestrižni zatič ali vijak je zlomljen.	Zamenjajte prestrižni zatič ali vijak. Glejte poglavje Vzdrževanje tega priročnika ali obiščite pooblaščenega prodajalca.
	Izmetna drča je zamašena.	Takoj izključite motor. Izmetno drčo vedno čistite ali praznite z orodjem za čiščenje in ne z rokami. Očistite izmetno drčo in notranjost ohišja polža. Glejte naslov <i>Opozorilo glede izmetne drče</i> v poglavju <i>Varnost upravljavca</i> .
	V polžu se je zataknil tujek.	Takoj izključite motor. Zamašeno drčo vedno čistite ali praznite z orodjem za čiščenje in ne z rokami. Odstranite predmet iz polža. Oglejte si naslov <i>OPOZORILA</i> v poglavju <i>Varnost upravljavca</i> .

Not for
Reproduction

Produkter som täcks i handboken

Följande produkter täcks i handboken:

1695856, 1695994, 1695995, 1695996, 1695997, 1696009, 1696010, 1696011, 1696012, 1696053, 1696054, 1696055, 1696056, 1696061, 1696062, 1696063, 1696065, 1696066, 1696067, 1695996-01, 1695997-01, 1696011-01, 1696012-01, 1696055-00, 1696062-01, 1696199-00, 1696200-00, 1696201-00, 1696202-00, 1696203-00, 1696206-00, 1696207-00, 1696212-00, 1696220-00, 1696221-00, 1696222-00, 1696223-00, 1696224-00, 1696226-00, 1696227-00, 1696228-00, 1696229-00, 1696230-00, 1696253-00, 1696254-00, 1696255-00, 1696256-00, 1696257-00, 1696277-00, 1696278-00, 1696300-00, 1696301-00, 1696302-00

Innehållsförteckning :



Operatörens säkerhet	122
Test av säkerhetssystemet	125
Funktioner och regler	125
Drift	126
Vedlikehold	128
Felsökning	129

© 2012 Briggs & Stratton Corporation, Milwaukee, WI, USA. Med ensamrätt.

Bilderna i detta dokument är representativa och är avsedda att komplettera den instruktion de åtföljer. Din enhet kan avvika från bilden som visas. **VÄNSTER** och **HÖGER** är sett från användarens position.

Operatörens säkerhet

Varning utkastarrör

 **FARA**  

Amputeringsrisk

Utkastarröret innehåller ett roterande skovelhjul för att slunga snö. Fingrar kan snabbt fastna i impellern. Du ska aldrig rensa eller ta bort stopp med händerna. Använd alltid ett rensverktyg.

Underlåtenhet att iaktta säkerhetsinstruktionerna leder till allvarlig lemlästning eller svåra skärskador.

Den vanligaste orsaken till personskada som förekommer i samband med snöröjning är handkontakt med den roterande snöskruven inuti utkastarröret. Använd aldrig händerna för att rensa utkastarröret.

Följ dessa anvisningar, för att rengöra ett igensatt utkastarrör säkert:

1. Stäng av motorn.
2. Vänta i 10 sekunder för att vara säkra på att snöskruven har slutat snurra.
3. Använd alltid ett rensverktyg, aldrig händerna.

Säkerhetssymboler och signalord

Varningssymbolen  anger en potentiell risk för personskada. Ett signalord (FARA, VARNING eller FÖRSIKTIGHET) används tillsammans med varningssymbolen för att tilldelas risken en grad eller nivå. En varningssymbol kan användas för att visa på typen av fara. Signalordet OBSERVERA används för att rikta in sig på metoder som inte är relaterade till personskada.

 **FARA** visar på en risk, som om den inte undviks *leder* till allvarlig skada eller döden.

 **VARNING** visar på en risk, som om den inte undviks *kan* leda till allvarlig skada eller döden.

 **FÖRSIKTIGHET** visar på en risk, som om den inte undviks, *kan* orsaka lätt eller måttlig skada.



OBS! riktar in sig på metoder som inte är relaterade till personskada.

Varningssymboler på 2-steps snöslunga

Symbol	Innebörd	Symbol	Innebörd
	Säkerhetsinformation om faror som kan leda till personskador.		Läs och sätt dig in i handboken innan du använder eller servar enheten.
	Amputeringsrisk - roterande skovelhjul.		Läs handboken innan du utför servicearbete.
	Amputeringsrisk - roterande skovelhjul.		Amputeringsrisk - roterande snöskruva.
	Amputeringsrisk - rör inte rörliga delar.		Risk för utkastade föremål.
	Brandfara.		Explosionsrisk.
	Risk för elektriska stötar.		Risk för giftiga gaser.
	Risk för heta ytor.		Hörselskydd rekommenderas vid användning under längre perioder.
	Håll ett säkerhetsavstånd.		Ta bort nyckeln innan servicearbete utförs.
	Håll barn på avstånd.		Risk för bakslag.

Allmänna säkerhetsvarningar

Läs handboken



 **FARA** 

Denna snöslunga kan kapa av händer och fötter och slunga ut föremål. Läs och iakttag alla säkerhetsinstruktioner i handboken. Underlåtenhet att göra det, kan resultera i dödsfall eller allvarlig personskada.

 **VARNING** 

Läs handboken innan maskinen används. Denna maskin kan vara farlig om den används oförsiktigt.

- Spara dessa anvisningar för framtida referens.
- Använd aldrig snöslungan utan alla skydd, kåpor, avskärmningar och andra säkerhetsanordningar finns på plats och fungerar.
- Stoppa motorn när du lämnar körläget.
- Stoppa motorn och ta ur nyckeln innan du rensar skovelhjulshuset eller utkastarröret och innan du utför reparationer eller justeringar.
- Ta bort nyckeln när du lämnar maskinen.
- För att minska risken för brand ska maskinen hållas ren och fri från utspillt bränsle, olja och skräp.

 **VARNING** 

Läs, förstå och följ alla instruktionerna på snöslungan och i handboken innan du använder denna enhet. Underlåtenhet att iaktta säkerhetsinstruktionerna i handboken kan leda till allvarlig personskada eller dödsfall.

- Gör dig bekant med alla regler och hur snöslungan ska användas.
- Se till att du fått tillräcklig träning innan du använder snöslungan.
- Lär dig hur du snabbt stannar slungan och kopplar ur reglagen.
- Låt aldrig någon person använda snöslungan utan noggrann genomgång.

- Följ alltid instruktionerna i handboken, om snöslungan ska förvara under en längre period. Underhåll eller byt vid behov ut varnings- och anvisningsdekalerna.
- Försök aldrig själv utföra reparationer på snöslungan om du inte blivit korrekt utbildad. Felaktig service på snöslungan kan resultera i riskfylld användning, skador på utrustningen och undantag från tillverkarens garanti.

Utrustningens användning och säkerhet



VARNING

Snöslungan är inte säkrare än dess förare. Felaktig användning eller bristande underhåll kan vara farligt. Kom ihåg: du är ansvarig för din egen och andras säkerhet.

- Använd aldrig snöslungan i närheten av andra, särskilt små barn och husdjur.
- Kontrollera noga det område där snöslungan ska användas och ta bort dörrmattor, källkar, snowboards, ledningar och andra främmande föremål.
- Använd inte snöslungan utan att använda lämpliga vinterkläder.
- Bär en fotbeklädning som förbättrar greppet på halt underlag. Var försiktig, speciellt då du backar med snöslungan, för att undvika att halka eller falla.
- Använd aldrig snöslungan utan att du har god sikt eller belysning.
- Koppla ur snöskruven under transport.
- Se till att du alltid har god balans och ett stadigt tag i handtagen. Gå, spring aldrig.
- Röj inte snö på tvären på slutningar. Var mycket försiktig när du vänder på slutningar. Undvik röja snö i branta slutningar.
- Överbelasta inte maskinens kapacitet genom att försöka röja snö för snabbt.
- Kör aldrig snöslungan för fort vid transport på halt underlag. Kontrollera bakåt och var försiktig vid backning.
- Använd inte snöslungan på ytor ovanför marknivå som t.ex. hustak, garage, uterum eller liknande strukturer eller byggnader.
- Användaren måste bedöma förmågan att använda maskinen på ett säkert sätt för att undvika att skada sig själva och andra.
- Snöslungan är enbart avsedd att röja snö. Använd inte snöslungan för andra ändamål.
- Kör inga passagerare.
- Om snöslungan träffar på ett främmande föremål, stäng AV motorn, lossa tändkabeln från tändstiftet, dra ur sladden på elmotorer och undersök snöslungan noga och leta efter eventuella skador. Reparera skadorna innan snöslungan startas och används igen.
- Stäng AV motorn om snöslungan vibrerar onormalt. Vibrationer är vanligen ett tecken på problem. Kontakta vid behov en auktoriserad försäljare för reparation.
- För modeller med elektrisk startmotor ska elsladden dras ur när motorn startat.
- Var alltid försiktig vid körning på eller korsande av grusgångar, trottoarer eller vägar. Var uppmärksam på dolda faror eller trafik.
- Låt maskinen gå under några minuter efter användning för att undvika att insamlaren/snöskruven fryser fast.

Bränslehantering



VARNING



Bränslet och dess ångor är extremt lättantändliga och explosiva. Hantera alltid bränsle med stor försiktighet.

Underlåtenhet att iakttä dessa säkerhetsinstruktioner kan orsaka brand eller explosion som kan leda till svåra brännskador eller dödsfall.

Påfyllning av bränsle:

- Fyll aldrig på bränsle när motorn är i gång eller fortfarande varm.
- Stäng av motorn och låt den svalna i minst 2 minuter innan du tar bort tanklocket och tankar.
- Fyll bränsletanken utomhus eller i ett väl ventilerat område.
- Fyll aldrig behållare inne i ett fordon eller på ett flak med plastbeklädning. Placera alltid behållare på marken på avstånd från ditt fordon innan du fyller på.
- Ta bort bensindrivna utrustning från lastbil eller släpvagn och tanka den på marken, om det är möjligt. Om det inte är möjligt, fyll på den på en utrustning på ett fordon med en bärbar behållare, hellre än från ett bensinpumpmunstycke.
- Håll hela tiden munstycket inne i bränsletanks- eller behållaröppningen tills påfyllningen är klar. Använd inte en munstycksanordning som kan öppnas och stängas.
- Sätt tillbaka tanklocket ordentligt och låt utspillt bränsle avdunsta innan motorn startas.

- Överfyll inte bränsletanken. För att bensinen ska kunna expandera, ska bränslet inte nå ovanför nederkanten på tankens hals.
- Ha inte bränsle i närheten av gnistor, öppen eld, kontrollampor, värme och andra antändningskällor.
- Kontrollera att det inte finns sprickor eller läckor på bränsleledningar, lock och kopplingar. Byt vid behov.
- Använd en för ändamålet godkänd bränslebehållare.
- Om bränsle spills ut ska du vänta lite innan du startar motorn.
- Byt kläder omgående om du spillt bränsle på kläderna.

När motorn startas:

- Se till att tändstift, spjäll, tanklock och luftrenare (i förekommande fall) sitter ordentligt på plats.
- Dra inte igång motorn om tändstiftet är borttaget.
- Försök inte starta motorn om bensin spillts ut, utan flytta bort snöslungan från spillområdet och undvik öppen eld eller gnistkällor tills alla bensinångorna försvunnit.
- Överflöda inte motorn. Följ handbokens startinstruktioner för motorn.
- Om motorn flödar, ska choken sättas (i förekommande fall) i läget ÖPPEN/KÖR, gasen (i förekommande fall) flyttas till läget SNABB och dra igång tills motorn startar.

När du använder utrustningen:

- Luta inte snöslungan i en vinkel som får bränslet att rinna ut.
- Använd inte chokereglaget på förgasaren för att stänga av motorn.
- Kör aldrig motorn utan luftrenare (i förekommande fall) eller luftfilter (i förekommande fall).
- Om du tappar ur olja från det övre oljepåfyllningsröret, måste bränsletanken vara tom, annars kan bränsle rinna ut och orsaka brand eller explosion.

När utrustningen transporteras:

- Transportera med TOM bränsletank eller med bränsleavstängningsventilen AV.

När man förvarar bensin eller utrustning med bränsle i tanken:

- Bensin är mycket lättantändligt och ångorna är explosiva. Gaser kan förflytta sig till en avlägsen antändningskälla, som kan resultera i en explosion och/eller utveckla en brand.
- Hantera bensin med aktsamhet. Förvara aldrig en enhet med bränsle i tanken, inomhus eller i dåligt ventilerat utrymme där bränslegaserna kan komma i kontakt med öppen eld, gnistor eller kontrollampor som på ugn, vattenvärmare, torkskåp/tumlare osv.
- Förvara inte i närheten av ugnar, spisar, vattenvärmare eller annan utrustning med kontrollampor eller tändningskällor, eftersom de kan antända bränsleångor.

Rörliga delar



FARA



Håll händer, fötter och kläder borta från roterande delar. Rotande delar kan komma i kontakt med eller trassla in händer, fötter, hår, kläder eller tillbehör.

Underlåtenhet att iakttä säkerhetsinstruktionerna leder till allvarlig lemlästning eller svåra skärskador.

- När snöslungan rengörs repareras eller inspekteras, ska du kontrollera att motorn är AV-stängd, motornyckeln borttagen och alla rörliga delar har stannat.
- Håll aldrig händer eller fötter nära eller under roterande delar. Undvik alltid utkastöppningen.
- Använd aldrig snöslungan utan att korrekta skydd eller andra säkerhetsanordningar finns på plats och fungerar.
- Lämna aldrig snöslungan utan uppsikt när motorn är igång. Frikoppla alltid snöskruven och alla reglage, stanna motorn och tag ur tändningsnyckeln.
- Ha inga löst hängande kläder framför snöslungan och snöskruven. Halsdukar, vantar, hängande dragnören, lösa kläder och byxor kan snabbt komma in i den roterande utrustningen och orsaka lemlästning. Fäst upp långt hår och ta av smycken.
- Låt maskinen gå under några minuter efter att snö slungats, för att undvika att insamlaren/snöskruven fryser fast.
- Koppla ur insamlaren/snöskruven då snöslungan transporteras eller inte används.

Utkastade föremål



VARNING

Föremål kan fångas upp av snöskruven och kastas ut ur utkastarröret. Kasta aldrig ut snön mot åskådare eller låt någon komma framför snöslungan. Underlåtenhet att iaktta säkerhetsinstruktionerna kan leda till allvarig personskada eller dödsfall.

- Använd alltid skyddsglasögon eller visir under arbetet och vid justering eller reparation för att skydda ögonen från främmande föremål som kan kastas från maskinen.
- Var alltid uppmärksam på riktningen som snön slungas. Gående i närheten, husdjur eller egendom kan skadas av objekt som slungas iväg.
- Var uppmärksam på miljön där du använder snöslungan. Kör man över föremål som grus, dörrmattor, tidningar, leksaker och stenar som är gömda under snön, kan de kastas från röret eller förstöra snöskruven.
- Var alltid försiktig när du kör på eller korsar grusgångar, trottoarer eller vägar.
- Justera höjden på inmatningshuset så att det går fritt vid grusgångar eller ytor med krossad sten..
- Använd aldrig snöslungan nära inhägnader, bilar, fönsterrutor, sluttningar eller liknande utan korrekt justering av utkastarrörets vinkel.
- Undersök området där du planerar att använda snöslungan. Markera gränserna för gångar och körbanor.

Barn



VARNING

Tragiska olyckor kan inträffa om föraren inte är uppmärksam på barns närvaro. Barn tycker ofta om att titta på snöslungor och hur de används. Utgå aldrig från att barn stannar där du senast såg dem.

- Håll barn på avstånd under användning. Barn attraheras ofta av utrustningen. Var uppmärksam på alla människor i närheten.
- Var uppmärksam och stäng av slungan om barn kommer in på området.
- Låt aldrig barn använda snöslungan.
- Var extra försiktig vid tvåra hörn, buskar, träd eller andra föremål som kan hindra sikten. Barn kan finnas i närheten.

Motorsäkerhet



VARNING

Säker användning av snöslungan kräver att motorn sköts och underhålls korrekt. Underlåtenhet att iaktta säkerhetsinstruktionerna i handboken kan leda till allvarig personskada eller dödsfall.

- Frikoppla alla reglage innan motorn startas.
- Låt motorn anpassa sig till utomhustemperaturen innan snöröjningen påbörjas.
- Använd förlängningssladdar och behållare enligt tillverkarens specifikation. Det gäller all utrustning med elmotorer eller elektriska startmotorer.
- Använd en jordad treledarkontakt till alla snöslungor med elektrisk drivmotor eller elektrisk startmotor.



VARNING

Risk för bakslag

Drar du snabbt i startsnöret (bakslag) dras din hand och arm snabbare mot motorn än du hinner släppa taget. Benbrott, frakturer, blåmärken eller stukning kan bli resultatet.

När du startar motorn drar du långsamt i startlinan tills det tar emot och drar sedan snabbt för att inte bli skadad av att linan snabbt dras in.

Koloxid



VARNING

Motorn avger koloxid som är en luktfri, färglös, giftig gas.

Att andas in koloxid kan orsaka yrsel, svimning eller dödsfall.

- Starta och kör motorn utomhus.
- Kör inte motorn i ett slutet utrymme, även om dörrar och fönster är öppna.

Antändningskälla



VARNING

När motorn startas, skapas gnistor.

Gnistbildning kan antända lättantändliga gaser i närheten.

Det kan leda till explosion och brand.

- Om det finns läckande naturgas eller LP-gas i området, ska motorn inte startas.
- Använd inte trycksatta startvätskor eftersom deras ångor är lättantändliga.

Heta ytor



VARNING

När motorn körs producerar den värme. Motordelar, speciellt ljuddämparen, blir extremt varma.

Underlåtenhet att iaktta dessa säkerhetsinstruktioner kan leda till svåra brännskador vid beröring.

- Vidrör aldrig en varm motor eller ljuddämpare. Låt ljuddämpare, motorcylinder och kylflänsar svalna innan du rör dem.
- Ta bort skräp från området kring ljuddämparen och cylindern.
- Montera och håll en gnistfångare i arbetsskick innan utrustningen används på obearbetad mark som är täckt med skog, gräs eller snår.
- **USA-modeller:** Det är ett brott mot sektion 4442 av California Public Resource Code att använda eller köra motorn på eller i närheten av skog-, snår- eller grästäck mark om inte avgassystemet utrustats med en gnistfångare som uppfyller gällande lokala eller delstatliga lagar. Andra delstater och federala områden kan ha liknande lagar.

Underhåll och förvaring



VARNING

Snöslungan måste underhållas på rätt sätt för att den ska fungera säkert.

Underlåtenhet att iaktta säkerhetsinstruktionerna i handboken kan leda till allvarig personskada eller dödsfall.

- När man utför underhåll eller reparationer på snöslungan ska motorn stängas AV, vänta tills alla rörliga delar har stannat och ta bort startnyckeln för att förhindra att någon startar maskinen oavsiktligt.
- Kontrollera regelbundet att säkerhetsbultar och andra maskindelar är ordentligt åtdragna så att snöslungan är i säkert arbetsskick.
- Håll alla skruvar och muttrar åtdragna och håll snöslungan i gott skick.
- Gör inga ändringar på säkerhetsanordningar. Kontrollera deras funktion regelbundet och utför nödvändiga reparationer om de inte fungerar tillfredställande.
- Delar kan slitas ut, förstöras eller försämrans. Kontrollera ofta delarna och byt vid behov ut dem mot rekommenderade reservdelar.
- Kontrollera ofta reglagens funktion. Justera och serva vid behov.
- Använd endast av tillverkaren godkända eller likvärdiga reservdelar vid reparation.
- Följ alltid tillverkarens instruktioner för inställningar och justeringar.
- Endast auktoriserade serviceverkstäder bör genomföra service och reparationer.
- Använd endast av tillverkaren godkända eller likvärdiga tillbehör (t.ex. hjulvikter, balansvikter eller kåpor)
- Försök aldrig göra justeringar medan motorn går (utom då detta särskilt rekommenderas av tillverkaren).
- Kontrollera alltid handboken för viktiga åtgärder om snöslungan ska förvaras under en längre tidsperiod.

Säkerhetsdekaler

Läs säkerhetsdekaler innan du använder enheten. Försiktighetsuppmaningarna och varningarna är till för din säkerhet. För att undvika personskada eller skador på enheten, måste du förstå och följa alla säkerhetsdekaler.



VARNING

Om säkerhetsdekaler slits eller skadas och blir oläsliga, ska du beställa ersättningsdekaler från din lokala försäljare.

A	Varningsdekal utkastarrör	
B	Varningsdekal snöskruv	

Test av säkerhetssystemet

Bestäm vilket test som ska användas

Modeller med Free Hand™-kontroll: När drivreglaget (vänster hand) och snöskruvreglaget (höger hand) kopplats in, gör Free Hand det möjligt för operatören att frikoppla snöskruvens reglage, och för snöskruvens reglage att förbli ikopplat tills drivreglaget har frikopplats. Free Hand-modeller har ikonerna på fig. 2 på instrumentbrädan.

Modeller med Free Hand™-kontroll: På enheter med Free Hand arbetar sköskruv- och drivreglagen oberoende av varandra, och Free Hand-ikonerna finns inte på instrumentbrädan.

Välj test av säkerhetssystemet som passar för din enhet.

Test av säkerhetssystemet (enheter utan Free Hand-reglage)



VARNING



Amputeringsrisk

Denna snöslunga är utrustad med flera mekaniska säkerhetssystem som utformats för att skydda operatören när enheten används. Kontrollera regelbundet att dessa system fungerar genom att använda testen av säkerhetssystemet i listan. Om enheten inte fungerar enligt beskrivningen, ska den INTE användas. Kontakta genast din auktoriserade återförsäljare för service.

Test 1 – Snöskruv/skovelhjulreglage

Med motorn igång:

- Tryck ner snöskruvspaken. (Snöskruven/skovelhjulet ska rotera)
- Lossa snöskruvens reglage. (Snöskruven/skovelhjulet ska stanna inom 5 sekunder)

Test 2 - Reglage för drivskivedrift

Med motorn igång och hastighetsreglaget i 1:a växeln:

- Tryck ner drivreglaget. (Enheten ska röra sig framåt)
- Lossa drivreglaget. (Enheten ska stanna)

Test av säkerhetssystemet (enheter med Free Hand-reglage)



VARNING



Amputeringsrisk

Denna snöslunga är utrustad med flera mekaniska säkerhetssystem som utformats för att skydda operatören när enheten används. Kontrollera regelbundet att dessa system fungerar genom att använda testen av säkerhetssystemet i listan. Om enheten inte fungerar enligt beskrivningen, ska den INTE användas. Kontakta genast din auktoriserade återförsäljare för service.

Test 1 – Snöskruv/skovelhjulreglage

Med motorn igång:

- Tryck ner snöskruvspaken. (Snöskruven/skovelhjulet ska rotera)
- Lossa snöskruvens reglage. (Snöskruven/skovelhjulet ska stanna inom 5 sekunder)

Test 2 - Reglage för drivskivedrift

Med motorn igång och hastighetsreglaget i 1:a växeln:

- Tryck ner drivreglaget. (Enheten ska röra sig framåt)
- Lossa drivreglaget. (Enheten ska stanna)

Test 3 - Free Hand-reglage

Med motorn igång:





- Koppla in snöskruven och drivreglagen, frikoppla därefter snöskruvens reglage. (Båda reglagen ska fortsätta att vara ikopplade)
- Lossa därefter drivreglaget. (Båda reglagen ska frikopplas)

Funktioner och reglage

Motorns funktioner och reglage

För motorns funktioner och reglage, se motorhandboken.

Snöslungans funktioner och reglage

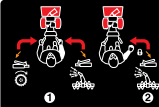
Placering	Ikon	Beskrivning
A		Snöskruvsreglage - Används för att koppla och ur snöskruven och skovelhjulet. Tryck ner för att koppla in. Lossa för att frikoppla.
B		Hastighetsreglage - Låter användaren välja en av fem framåt- och två backhastigheter. För att ändra, flyttas hastighetsreglaget till önskat läge. OBS! Rör inte hastighetsreglaget när drivreglaget är ilaggt. Det kan leda till svåra skador på drivsystemet.
C		Rörets vridstång - In-dash-reglage (i förekommande fall) - Används för att vrida utkastarröret åt vänster eller höger.
D		Rörets vridstång – Vänsterhandesstart (i förekommande fall) - Används för att vrida utkastarröret åt vänster eller höger.
E		Rörets vridstång – Elektrisk (i förekommande fall) - Används för att vrida utkastarröret åt vänster eller höger.
F		Free Hand™-reglage - När drivreglaget (vänster hand) och snöskruvreglaget (höger hand) lagts in, kan föraren frigöra snöskruvreglaget för att använda övriga reglage.

Modeller med drivlåsning: Hjul med drivlåsning (A, fig. 6) kan frikopplas helt genom att sprinten dras ut från hjulet till låssprinten lösgörs från hjulet. Roterar därefter sprinten så att sprinten inte kopplar in hjulet igen. Gör processen omvänt för att koppla in drivhjulet.

Lossa hjul - Låssprintar (i förekommande fall)

Hjul försedda med en drivlåsning (A, fig. 7) kan lossas helt genom att man tar bort sprinten och sätter den i det yttre hålet på axeln. Gör processen omvänt för att koppla in drivhjulet.

Justering av utkastarkåpan

A. Manuellt reglage för utkastarkåpan (i förekommande fall)

Lossa kåpens mutter (A, fig. 8), ställ in kåpan i önskat läge och spänn muttern för att säkra den. Hög kåpan för att slunga ut snön längre.

B. Elektriskt reglage för utkastarkåpan (i förekommande fall)

Tryck på någon av sidorna på utkastarkåpens reglage medan motorn är igång (B, fig. 8) för att röra utkastarkåpan upp eller ner. Hög kåpan för att slunga ut snön längre.

C. In-dash-reglage för utkastarkåpan (i förekommande fall)

Flytta utkastarkåpens reglage (C, fig. 8) framåt eller bakåt för att höja eller sänka utkastarkåpan. Hög kåpan för att slunga ut snön längre.

Inställning av rörets vridning

A. Elektriskt vridreglage av röret (i förekommande fall)

Tryck på någon av sidorna på rörets vridreglage medan motorn är igång (A, fig. 9) för att röret åt vänster eller höger.

B. In-dash-reglage för röret (i förekommande fall)

Hitta utkastarrörets in-dash vridreglage (B, fig. 9). Vrid stängen för att vrida på röret.



C. Rörets vänstra vridstångsreglage (i förekommande fall)

Hitta rörets vänstra vridstångsreglage (C, fig. 9). Vrid stängen för att vrida på röret.

Påfyllning av bränsletanken

Se motorhandboken för information om tankning och rekommendationer av bränsle.

Rengöring av igensatt utkastarrör



FARA

Amputeringsrisk

Utkastarröret innehåller ett roterande skovelhjul för att slunga snö. Fingrar kan snabbt fastna i impellern. Du ska aldrig rensa eller ta bort stopp med händerna. Använd alltid ett rensverktyg.

Underlåtenhet att iakta säkerhetsinstruktionerna leder till allvarig lemlästning eller svåra skärskador.



Den vanligaste orsaken till personskada som förekommer i samband med snöröjning är handkontakt med den roterande snöskruven inuti utkastarröret. Använd aldrig händerna för att rensa utkastarröret.

Följ dessa anvisningar, för att rengöra ett igensatt utkastarrör säkert:

1. Stäng av motorn.
2. Vänta i 10 sekunder för att vara säkra på att snöskruven har slutat snurra.
3. Använd alltid ett rensverktyg, aldrig händerna.

Ett rensverktyg (A, fig. 10) medföljer enheten.

Inställning av släpskons höjd





FARA

Amputeringsrisk

Utkastarröret innehåller ett roterande skovelhjul för att slunga snö. Fingrar kan lätt fastna med allvarig lemlästning eller svåra skärskador som följd. Den vanligaste orsaken till personskada som förekommer i samband med snöröjning är handkontakt med den roterande snöskruven inuti utkastarröret.

Stäng AV motorn, vänta tills alla rörliga delar har stannat och ta ur nyckeln innan någon underhåll eller reparationer utförs.



VARNING

Risk för utkastade föremål.

Föremål som grus, sten eller annat skräp kan slungas med tillräcklig kraft för att orsaka personskada, skada på egendom eller skada på snöslungan, om de fastnar i skovelhjulet.

Se till att släpskonerna sätts på rätt höjd för att bibehålla tillräckligt avstånd till marken för det underlag som ska röjas.

Denna snöslunga är utrustad med två släpskor med höjjustering, som är fästa på utsidan av snöskruvhuset. De höjer framdelen av snöslungan.

När snön tas bort från en hård yta som en asfalterad väg bana eller trottoar, justeras släpskonerna uppåt för att få ner framdelen på snöslungan.

När snö tas bort från sten eller ojämnt underlag, höjs snöslungans framdel genom att släpskonerna sänks. Detta bidrar till att sten och annat skräp inte plockas upp och slungas iväg av snöskruvarna.



1. Bestäm hur mycket spelrum du vill ha mellan skrapkäret vid snöskruvhusets nederdel och marken. Om du rengör en grusig yta krävs tillräckligt avstånd till marken för att förhindra att enheten fångar upp stenar.
2. Placera ett block som motsvara det avstånd du vill ha till marken under skrapkäret.
3. Lossa släpskons fästmuttrar (A, fig. 11) och för släpskon (B) neråt tills den rör vid marken. Dra åt fästmuttrarna igen.
4. Ställ in släpskon på den andra sidan på samma höjd.

Långtidsvörvaring

Om snöslungan ska förvaras under trettio (30) dagar eller mer vid slutet av säsongen, rekommenderas följande steg för att förbereda snöslungan för förvaring. Kontrollera alltid handboken för viktiga åtgärder om enheten ska förvaras under en längre period.

Titta i motorhandboken för information om förvaring av motorn.

Notera: Bränsle måste tappas ur eller behandlas för att förhindra hartsavlagringar i tank, filter, slang och karburator under förvaringen.



VARNING

Brand- och explosionsrisk

Bensin är mycket lättantändligt och ångorna är explosiva. Gaser kan förflytta sig till en avlägsen antändningskälla, som kan resultera i en explosion och/eller utveckla en brand.

Hantera bensin med aktsamhet. Förvara aldrig enheten med bränsle i tanken, inomhus i dåligt ventilerat utrymme där bränslegaserna kan komma i kontakt med öppen eld, gnistor eller kontrollampor som på ugn, vattenvärmare, torkskåp/tumlare osv.

- Rengör enheten noggrant.
- Smörj alla smörjpunkter (se avsnittet *Underhåll*).
- Se till att muttrar, bultar och skruvar är riktigt åtdragna. Undersök att inga synliga rörliga delar har skador, brott eller är slitna. Byt vid behov.
- Bättra på alla rostiga eller avflagade målade ytor. Sandpappra lätt innan du målar.
- Täck omålade metalldelar på snöslungans snöskruvhus och skovelhjulet med rostskyddsmedel.
- Förvara om möjligt enheten inomhus och täck över den för att skydda den från damm och smuts.
- Om maskinen måste förvaras utomhus, ska den täckas med en tung pressening.

Återgå till service:

- Fyll bränsletanken med nytt bränsle.
- Se till att fästena är åtdragna.
- Se till att alla skydd, lock och skärmar är på plats.

Vedlikehold

Underhållsschema



Före varje användning
<ul style="list-style-type: none">Kontrollera motorns oljenivåUtför test av säkerhetssystemet
Var 8:e timma eller en gång per dag
<ul style="list-style-type: none">Kontrollera motorns oljenivå
Var 25:e timma eller en gång per år
<ul style="list-style-type: none">Smörj reglagets länksystemSmörj snöskruvhetenSmörj utkastarrörets vridväxel och kåpaSmörj drivsystemets insexaxel med syntetisk 5w-30 motorolja och kedjorna med fett
Var 50:e timma eller en gång per år
<ul style="list-style-type: none">Kontrollera spjäll och gnistfångare (i förekommande fall)Kontrollera trycket i däcken

Motorunderhåll

För underhållsschema och procedurer för motorn, se motorhandboken.

Smörjning av reglagets länksystem

Kontrollera Free-Hand-reglagets funktion (A, fig. 12). Reglagen ska fungera enligt beskrivningen i avsnittet *Användning*.

**VARNING**
Amputeringsrisk

Det är viktigt för säkerheten hos snöslungan att reglagen avaktiveras då de släpps. Snöslungan får aldrig användas om inte reglagen fungerar som de ska. Se *Test av säkerhetssystemet* för att bekräfta att det fungerar riktigt.

Smörj länksystemet för Free Hand-reglaget, hastighetsreglaget och Easy Turn/Easy Steer-reglaget var tionde driftstimma eller vid behov för att säkerställa att de fungerar riktigt.

Smörjning av snöskruvsenhet

Smörj snöskruvens växellåda

Snöskruvens växellåda smörjs i fabriken och behöver ingen ytterligare smörjning. Om smörjmedlet av någon anledning skulle läcka ut eller om snöskruven har servats, tillsätts Lubriplate GR132-fett eller motsvarande. Använd högst 92 gram (3--1/4 oz.).

Ta bort påfyllningsskruven (A, fig. 13) en gång om året. Om fettet är synligt ska inget nytt tillsättas. Är fettet inte synligt, används en bit tunn ståltråd som mätsticka, för att kontrollera om det finns fett i växellådan.

Smörja snöskruvaxelns fästen

Smörj snöskruvaxelns fästen med en smörjpistol (B, fig. 13) var 25:e driftstimma eller en gång per säsong. Varje gång säkerhetsbulten eller -sprinten byts, (C) MÅSTE snöskruvaxeln smörjas.

Vid förvaring eller när säkerhetsbultarna eller -sprintarna byts, ska säkerhetsbultarna eller -sprintarna tas bort (C), axelns fästen smörjas (B), och snöskruven roteras flera gånger för att fettet ska distribueras. Sätt tillbaka säkerhetsbultarna eller -sprintarna när det är klart.

Smörjning av utkastarrör och kåpa

Smörj utkastarrörets vridväxel (fig. 14) med fett, och kåpans mekanism med motorolja var tjugonde driftstimma.

Smörj med motorolja där det förekommer en oljekanna. Smörj med litiumfett där en smörjpistol avbildats.

Smörjning av insexaxel och kedja (i förekommande fall)

Insexaxeln och drivkedjorna måste smörjas en de intervall som specificeras i *Underhållsschema*. Be din auktoriserade återförsäljare utföra underhållet.

Inspektion av drivkabeln

Kablarna justeras på fabriken och det ska inte behövas någon justering. Om kablarna har blivit sträckta eller slappa, krävs justering. Kontakta din återförsäljare för denna justering.

Justering av drivremmen

Drivremmen har en konstant fjäderbelastning och behöver inte justeras. Om drivremmen slirar, kontakta din auktoriserade återförsäljare.

Justering av hastighetsreglaget



Om hastighetsreglaget behöver justeras, kontakta en auktoriserad återförsäljare.

Justering av Easy Turn™-kabel (i förekommande fall)

Om Easy Turn-kabeln har töjts avaktiveras inte växlarna när reglaget är aktiverat. Justera kabeln med följande steg.

- Stäng av motorn och ta bort nyckeln.
- Lossa låsmuttern (B, fig. 34).
- Vrid justerskruven (B) för att förlänga eller förkorta kabeln. Kabeln ska spännas tills det inte finns något löst i reglaget. Men den får inte koppla in Easy Turn utan att reglaget trycks ner.
- Spänn låsmuttern (A).



Justering av snöskruvens kabel

**VARNING**
Amputeringsrisk

Om snöskruvens kabel blir för hårt spänd, kan det orsaka att snöskruvrevet kopplas in utan att snöskruvens drivreglage trycks ner.
Följ justeringsproceduren för att kabeln inte ska spännas för hårt.

- När snöskruvens drivreglage är uppsläppt, ska kroken (A, fig. 16) knappt vidröra reglaget (B) utan att lyfta det. Det får högst vara 0,8 mm (1/32") spelrum.
- Justera genom att lossa muttern (C), hålla på justeringsytorna (D) och vrida muttern. Vrid därefter justeringsytorna och håll justerskruven (E). Justeringskruven är en krysskruv och huvudet kan hållas eller vridas genom att använda en skruvmejsel i springan (F).
- Håll justeringsytorna och spänn muttern.
- För att säkerställa att snöskruven inte kopplas in utan att reglaget är helt intryckt, utför *Test av säkerhetssystemet*. **Snöskruven måste stanna inom 5 sekunder efter att reglaget släppts.**

Bestäm vilket säkerhetsbult-/sprintsystem du har

Se den illustrerade reservdelslistan för att bestämma om din enhet kräver en säkerhetsbult eller kombinerad säkerhetsbult och mellanbricka.

**FARA**
Amputeringsrisk

Utkastarröret innehåller ett roterande skovelhjul för att slunga snö. Fingrar kan lätt fastna med allvarig lemlästning eller svåra skärskador som följd. Den vanligaste orsaken till personskada som förekommer i samband med snöröjning är handkontakt med den roterande snöskruven inuti utkastarröret.
Stäng AV motorn, vänta tills alla rörliga delar har stannat och ta ur nyckeln innan någon underhåll eller reparationer utförs.

Byte av brytbultar

Snöskruvarna är fästa vid snöskruvaxeln med speciella sprintar som är utformade för att brista om ett föremål blir kvar i snöskruvhuset. Använd endast av tillverkaren godkända eller likvärdiga säkerhetsprintar.

1. Stäng av motorn och vänta tills alla rörliga delar har stannat.
2. Ta bort säkerhetsprinten.
3. Smörj snöskruvens smörjnipplar och rotera snöskruven för att smörja snöskruvaxeln.
4. Ställ in säkerhetsprintens håll. Sätt i den nya säkerhetsprinten (A, fig. 17) genom snöskruvaxeln (C). Fäst med en saxsprint (B).

Byte av säkerhetsbult

1. Stäng av motorn och vänta tills alla rörliga delar har stannat.
2. Ta bort säkerhetsbulten.
3. Smörj snöskruvens smörjnipplar. Vrid snöskruven för att smörja snöskruvaxeln.

Felsökning

Felsökningsschema

Utför inspektioner eller reparationer i enlighet med Felsökningsschemat

Problem	Hitta en	Åtgärd
Snöskruven stannar inte inom 5 sekunder efter att höger reglage har frigjorts.	Free Hand-reglaget (i förekommande fall) är AKTIV.	Släpp både snöskruvreglaget och Free Hand-reglaget (i förekommande fall) för att stanna snöskruven.
	Drivremmen för snöskruven inte justerad.	Kontakta en auktoriserad försäljare.
	Snöskruvens remledare är inte justerad.	Kontakta en auktoriserad försäljare.
Utkastarröret eller kåpan fungerar inte (elektrisk).	Elektrisk fel.	Kontakta en auktoriserad försäljare.
Utkastarröret eller kåpan fungerar inte (fjärr-manuell).	Utkastarröret eller kåpan är inte justerade eller behöver smörjas.	Justera och/eller smörj reglagelänkningsen.
Drivningen kan inte flytta snöslungan vid låg hastighet.	Drivreglaget är inte justerat.	Kontakta en auktoriserad försäljare.
Motorn startar inte.	Nyckel är i AV-läge.	Sätt nyckeln i PÅ-läge.
	Går inte att prima kall motor.	Tryck två gånger på primerknappen och försök igen.
	Bränsleventilen (i förekommande fall), är i LÅST läge.	Vrid ventilen till ÖPPET läge.
	Slut på bensin.	Fyll tanken.
	Choken AV - kall motor.	Vrid PÅ choken och ställ gasen på SNABB.
	Motorn flödad.	Flytta choken till läget ÖPPEN/KÖR, flytta gasreglaget till läget SNABB och tryck på starten till motorn startar.
	Ingen gnista.	Kontakta en auktoriserad försäljare.
Motorn svårstartad eller går dåligt.	Vatten i bensinen, eller gammal bensin.	Töm tanken. (Bensin måste lämnas på en station för miljöfarligt avfall). Fyll på med nytt bränsle.
	Tändstift felaktigt, smutsigt eller med fel avstånd.	Kontakta en auktoriserad försäljare.
	Bränsleventilen blockerad.	Rengör ventilen.
Onormal vibration.	Lösa delar eller skadat skovelhjul.	Stoppa genast motorn. Skruva åt alla delar. Fortsätter vibrationen ska enheten servas av en auktoriserad försäljare.
Snöslungan stannar inte när drivreglaget frigörs.	Drivreglaget är inte justerat.	Kontakta en auktoriserad försäljare.
Skrapskåret röjer inte hårda ytor.	Släpskor och skrapskär felaktigt inställda.	Höj eller sänk släpskorna och skrapskåret.
Enhetsen kan inte driva sig fram.	Drivremmen är lös eller skadad.	Byt ut drivremmen. Kontakta en auktoriserad försäljare.
	Felaktig justering av drivenhetens drivkabel.	Kontakta en auktoriserad försäljare.
	Sliten eller skadad friktionsskiva.	Byt friktionsskiva. Kontakta auktoriserad försäljare.

4. Ställ in sprinthålen. Sätt i den nya säkerhetsbult (A, fig. 19) genom snöskruvaxeln (B). Fäst med låsmuttern (C).

Byte av brytbult och distansbricka

Snöskruvar fästs på snöskruvaxeln med speciella bultar som är designade för att brista om ett föremål fastnar i snöskruvhuset. Använd bara brytbultar som specificerats av tillverkaren eller likvärdiga.

1. Stäng av motorn och vänta tills alla rörliga delar har stannat.
2. Ta bort säkerhetsbulten.
3. Smörj snöskruvens smörjnipplar. Vrid snöskruven för att smörja snöskruvaxeln.
4. Ställ in bultarna och distansbrickornas håll. Sätt i den nya brytbulten (A, fig. 19), distansbrickan (B), tgenom snöskruvaxeln (C). Fäst med låsmuttern (D).

Kontrollera trycket i däcken

Däcktrycket ska kontrolleras regelbundet. Rekommenderat däcktryck varierar mellan däcktillverkare. En tumregel är att fylla däck till, men inte över, det "maxtryck" som finns stämplat på däckets sidvägg.

Problem	Hitta en	Åtgärd
Enheten slungar inte snö.	Snöskruvens drivrem är lös eller skadad.	Kontakta en auktoriserad försäljare.
	Snöskruvreglagets kabel är inte rätt justerad.	Justera snöskruvreglagets kabel. Se avsnittet Underhåll i handboken.
	Trasig säkerhetssprint eller säkerhetsbult.	Byt säkerhetssprint eller säkerhetsbult. Se avsnittet <i>Underhåll</i> i handboken, eller kontakta en auktoriserad återförsäljare.
	Utkastarröret är tilltäppt.	Stoppa genast motorn. Använd alltid ett rengöringsverktyg, för att rensa utkastaren. Inte händerna. Rengör utkastarröret och insidan av snöskruvhuset. Läs <i>Varning utkastarrör</i> i avsnittet <i>Operatörssäkerhet</i> .
	Främmande föremål i snöskruven.	Stoppa genast motorn. Använd alltid ett rengöringsverktyg, för att rensa utkastaren. Inte händerna. Ta bort föremålet från snöskruven. Läs avsnittet <i>VARNINGAR</i> i avsnittet <i>Operatörssäkerhet</i> .

Not for
Reproduction

Not for
Reproduction

Not for
Reproduction