

ECHO®

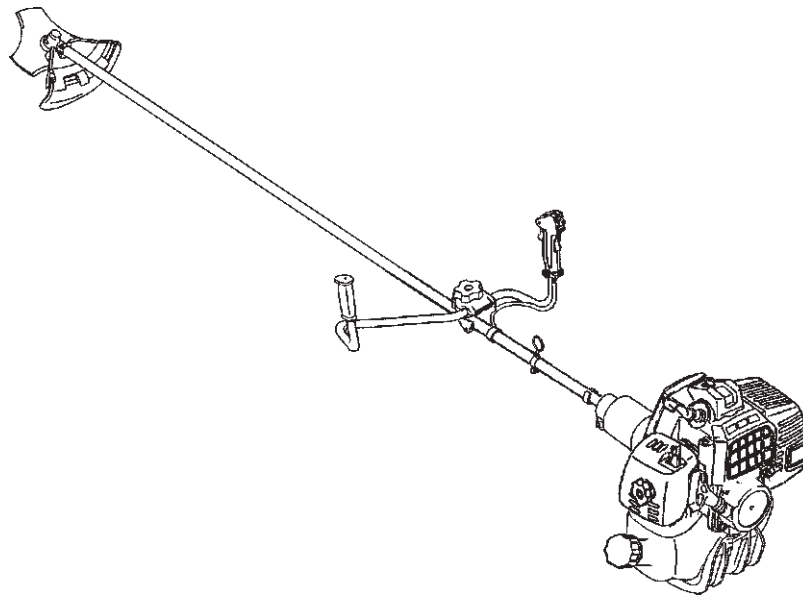

РУКОВОДСТВО ПОЛЬЗОВАТЕЛЯ ТРИММЕР / КУСТОРЕЗ

***e* SRM-2655SI**



AE95



ПРЕДУПРЕЖДЕНИЕ

Прочитайте внимательно инструкции и следуйте правилам для обеспечения вашей безопасности. Невыполнение приведенных в руководстве указаний может привести к серьезным травмам.

Введение

ECHO триммеры / кусторезы - легкие, высокопроизводительные, устройства с бензиновыми двигателями, предназначенные для удаления сорняков, подстригания травы и кустарника в местах, труднодоступных для других устройств.

Не используйте устройство для других целей.
Не позволяйте детям работать с триммером.

Данное руководство содержит правила по безопасной эксплуатации, надлежащему использованию, обслуживанию и содержанию в исправном состоянии приобретенного вами триммера ECHO.

Следует прочитать это Руководство для понимания техники безопасности и эффективного использования устройства ECHO.

Вы должны сохранить настоящее Руководство пользователя в качестве справочного пособия для будущего обращения к нему.

Если текст настоящего Руководства пользователя в результате повреждения стал нечитаемым, или Вы потеряли данное Руководство, пожалуйста, приобретите новое у дилера ECHO.

Если Вы будете отдавать данное изделие в пользование или в аренду какому-то другому лицу, обязательно приобретите настоящее Руководство пользователя, предоставляющее пользователю бензопилы необходимые разъяснения и инструкции. При передаче изделия, пожалуйста, приобретите настоящее Руководство пользователя к изделию. Технические характеристики изделия, описание изделия и иллюстративный материал, входящие в Руководство являются такими точными и достоверными, как это возможно на момент публикации, но могут быть изменены по усмотрению авторов Руководства.

Иллюстрации могут включать дополнительное оборудование и вспомогательные устройства, но могут и не включать все устройства, входящие в комплектацию изделия.

Если любое из указаний данного Руководства кажется Вам не понятным, пожалуйста, обратитесь к дилеру ECHO.

Особенность данной модели: “ЛЕГКИЙ” ПУСК
“ЛЕГКИЙ” ПУСК обеспечивает достаточное количество оборотов для запуска двигателя и практически не вызывает обратного удара.
Функция “ЛЕГКИЙ” ПУСК делает запуск двигателя простым и легким!

Содержание

Введение	2	Установка режущего полотна	16
Наклейки и символы	3	Способ смены щитка при головка с нейлоновой струной	17
Правила техники безопасности	4	Монтаж режущего приспособления с нейлоновой струной	17
Обучение	4	Режущее приспособление с нейлоновой струной	17
Защита для глаз	4	Настройка нейлоновой струны	17
Защита слуха и ушей	4	Замена нейлоновой струны	18
Защитная одежда	4	Топливо	19
Дополнительная защита	4	Топливо	19
Подготовка	5	Правила обращения с топливом	19
Использование плечевого ремня	5	Эксплуатация	20
Топливо	6	Запуск холодного двигателя	20
Физическое состояние	6	Запуск горячего двигателя	20
Осмотр местности и оборудования	6	Остановка двигателя	20
Общие указания по эксплуатации	7	Техническое обслуживание и уход	21
Вибрация и холод	9	Очистка воздушного фильтра	21
Травмирование постоянной нагрузкой	9	Проверка топливной системы	21
Правила техники безопасности при использовании металлического режущего полотна	10	Замена топливного фильтра	21
Используйте надлежащее режущее полотно	10	Проверка свечи зажигания	21
Сила противодействия	10	Обслуживание системы охлаждения	21
Правила техники безопасности при работе с нейлоновой косильной струной	12	Настройка карбюратора	22
Стрижка	12	Очистка глушителя	22
Кошение	12	Смазка ведущего вала (гибкий вал)	23
Удаление растительного покрова и обработка границ	13	Угловая трансмиссия	23
Используйте правильное режущее приспособление	13	Проверка режущего полотна	23
Описание	14	Проверка головки с нейлоновой струной	23
Сборка	15	Руководство по обслуживанию	24
Установка скобы	15	Неисправности и их устранение	25
Способ смены щитка	15	Хранение	26
		Длительное хранение (свыше 30 дней)	26
		Утилизация	26
		Технические характеристики	27

Наклейки и символы

⚠ ОПАСНОСТЬ
Символ, сопровождаемый надписью “ОПАСНОСТЬ” обращает внимание на действия или состояния, которые приведут к серьезным травмам или смерти оператора и находящихся поблизости людей.

⚠ ПРЕДУПРЕЖДЕНИЕ
Символ, сопровождаемый надписями “ПРЕДУПРЕЖДЕНИЕ” обращает внимание на действия или состояния, которые могут привести к серьезным травмам или смерти оператора и находящихся поблизости людей.

⚠ МЕРЫ ПРЕДОСТОРОЖНОСТИ
“МЕРЫ ПРЕДОСТОРОЖНОСТИ” обозначает потенциально опасную ситуацию. При не выполнении указаний могут произойти травмы.

 Перечеркнутый круг показывает, что все изображенное в круге запрещено.

ПРИМЕЧАНИЕ
Сообщение в рамке описывает способы использования, ухода и обслуживания устройства.

Символ	Описание / применение символа	Символ	Описание / применение символа
	Внимательно ознакомьтесь с руководством пользователя		Опасность, боковое давление
	С целью предотвращения повреждений носите защитные очки, защиту ушей и головы		Максимальная скорость вала режущего приспособления (оборотов/минута)
	Носите защитную обувь и перчатки		В радиусе 15 метров не должно быть людей
	Аварийная остановка		Смесь бензина и масла
	Предупреждение! Отбрасываемые объекты!		Продувка (Заливочный насос)
	Использование без защитной крышки / дефлектора запрещено	L	Настройка карбюратора - Смесь низкой скорости
	Использование металлического режущего полотна запрещено	H	Настройка карбюратора - Смесь высокой скорости
	Использование режущей головки с нейлоновой струной запрещено	T	Настройка карбюратора - Холостой ход
			Гарантированный уровень звуковой мощности

Расположите наклейки по технике безопасности на устройстве.
Полное описание устройства находится в разделе “Описание” и поможет правильно расположить наклейки.

Убедитесь, что текст и рисунки разборчивы и понятны для исполнения.
Если наклейки нечитаемые, Вы можете заказать новые у дилера ECHO.

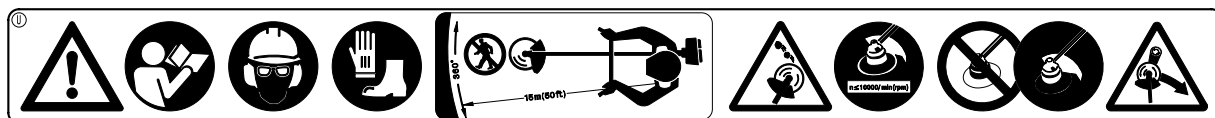

Номер детали 890617-43130

Правила техники безопасности

Обучение



Руководство пользователя

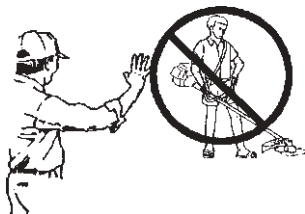

Запрещено работать без защитного оснащения и соответствующей подготовки.



Надевайте защитные очки

Наушники Беруши



1. Защитные очки
2. Защита слуха
3. Защита головы и лица
4. Плечевой ремень
5. Защитные перчатки
6. Одежда, подходящая для работы
7. Прочные ботинки или сапоги
8. Длинные брюки

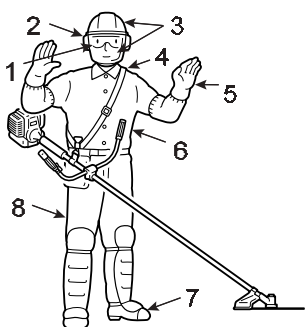

SRM-2655SI



ПРЕДУПРЕЖДЕНИЕ

При работе триммера и кустореза происходит выброс гравия, камней, стекла, металлических или пластиковых деталей, а также срезаемого материала.

Внимательно прочитайте данное руководство по безопасной эксплуатации.

Следуйте инструкциям в Руководстве оператора.

Ознакомьтесь внимательно с руководством оператора.

Изучите панель управления и специфику работы устройства.

Изучите, как остановить устройство и выключить двигатель.

Не допускайте к работе с устройством лиц, не получивших соответствующих инструкций.

- Если у Вас возникли какие-либо вопросы или проблемы, пожалуйста, свяжитесь с дилером ECHO.

Защита для глаз

Оператор должен надевать защитные очки не только для защиты от объектов, отлетающих от устройства, но и потому что пыль, семена и пыльца может вызвать инфекцию глаз.

Очки, корректирующие зрение могут надеваться под защитные очки.

Люди в зоне риска, расположенной за опасной зоной также должны носить защитные очки.

Защита слуха и ушей

Длительное воздействие шума может вызвать ухудшение или потерю слуха.

Используйте подходящую защиту, например, наушники или беруши для защиты от нежелательного шума.

Защитная одежда

Выбирайте плотно прилегающие брюки, рубашки и куртки без ремешков, оборок и свободно свисающих завязок - они могут попасть в устройство или кустарник.

Не носите галстуки, свободно свисающую одежду или украшения.

Одежда должна быть застегнутой на пуговицы или молнию, а концы рубашки заправленными.

Уберите волосы - длина должна быть выше плеч.

Ношение перчаток предотвратит контакт кожи с раздражителями, такими как ядовитый плющ.

Мягкие кожаные рабочие перчатки также улучшит держание устройства.

Дополнительная защита



ПРЕДУПРЕЖДЕНИЕ

В дополнение к защите глаз, ушей и головы носите специальную одежду, перчатки и обувь для защиты нош и тела от отлетающих объектов и улучшения устойчивости на скользких поверхностях.

Не носите галстуки, украшения, свободно свисающую одежду, которая может запутаться в устройстве.

Не носите обувь с открытым носком!

Не работайте босиком или с открытыми ногами.

В некоторых ситуациях может потребоваться полная защита головы и лица.

При стрижке твердых кустов с помощью металлического полотна следует носить лесорубные брюки или брюки с защитными вставками.

Страдающие сенной лихорадкой (насморк) должны носить одноразовые маски для предотвращения вдыхания аллергенов.

Подготовка

ПРЕДУПРЕЖДЕНИЕ

Триммеры и кусторезы ECHO предназначены для широкого ряда размеров оператора, но иногда не подходят для очень высоких лиц. Не используйте устройство, если режущее приспособление, подвешенное на ремне, достигает ваших подошв.

ПРИМЕЧАНИЕ

Размер оператора также может влиять на балансировку. Процедуру балансировки не всегда возможно осуществить с некоторыми устройствами ECHO для некоторых операторов. Если Вам не удается произвести балансировку, обратитесь, пожалуйста, к дилеру ECHO за помощью.

Сбалансируйте устройство по уровню режущей головки

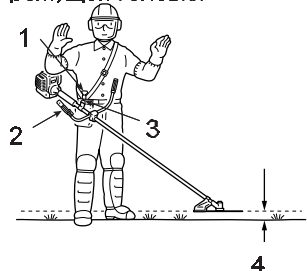

1. Быстросъемный крючок ремня
2. Дроссельный регулятор
3. Точка подвеса
4. Уровень грунта

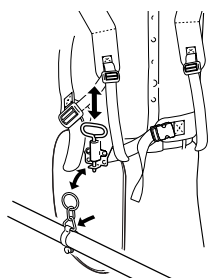

Используйте плечевой ремень, когда это рекомендовано или предусмотрено данным руководством.

Прикрепите оба ремня и точку подвеса к устройству и завесьте устройство с режущими приспособлениями в нескольких сантиметрах над уровнем грунта. Уровень режущего полотна и защитной крышки должен быть выровнен во всех направлениях.

Наденьте устройство на правую сторону, как показано.

(Сопутствующий плечевой ремень подходит для взрослых людей ростом 150 - 195 см, и обхватом талии 60 - 140 см).

а) Передвиньте точку подвеса вниз и вверх на трубке для достижения баланса. Поверните скобу, чтобы выровнять режущее полотно и защитную крышку. Закрепите.

Если точка подвеса имеет тип свободного вращения, тем не менее, Вам следует выровнять приспособления и крышку по переднезадней оси.

б) При балансировке и выравнивании, показанных выше, может потребоваться перемещение скобы и регулировка ремней.

Кроме этого, каждый тип режущего полотна и защитной крышки, устанавливаемых на устройство, может требовать новой балансировки.

Использование плечевого ремня

ПРЕДУПРЕЖДЕНИЕ

В случае аварийной ситуации, используйте быстросъемный крючок на плечевом ремне для освобождения от устройства.

Застегните ремень на талии.

Ремень должен быть закреплен.

Присоедините триммер / кусторез к плечевому ремню.

Проверьте правильность прикрепления, перемещая режущее приспособление параллельно грунту.

При необходимости снова отрегулируйте место подвеса.

Быстросъемный крючок



Трубка рукоятки

Перекиньте ремень через оба плеча, отрегулируйте ляжки, чтобы место соединения было зафиксировано как на рисунке.

Топливо

Обращайтесь с осторожностью.
Исключительно легко воспламеняется.

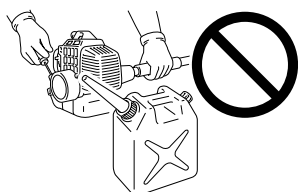

Не запускайте двигатель
вблизи места заправки

- a) Используйте соответствующий резервуар для топлива.
- b) Не курите, не создавайте искр и не допускайте наличие открытого огня вблизи подачи топлива.
- c) Топливный бак может быть под давлением.
Следует сначала ослабить крышку топливного бака и подождать, пока давление выровняется, а затем снять крышку.
- d) Осуществляйте заправку на открытом воздухе на земле, и закручивайте крышку топливного бака крепко.
Не заливайте топливо внутри помещения.
- e) Вытрите насухо пролитое на устройство топливо.
Перед запуском двигателя переместите агрегат на расстояние минимум 3 метров от места заправки.
- f) Не заливайте топливо, пока двигатель еще горячий.
Не заправляйте работающий двигатель.
- g) Не храните устройство с топливом в баке.
Протечка топлива может вызвать пожар.



Физическое состояние

Оператор должен пребывать в хорошем психическом и физическом состоянии. Не работайте, если Вы находитесь под воздействием алкоголя или медицинских препаратов, или средств, влияющих на способность видеть, быстроту реакции или способность оценить ситуацию.

Для сохранения здоровья и удобства, работайте при температуре от -5°C до +40°C.

Приведет к облетанию

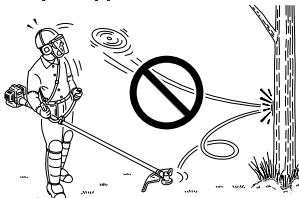

Осмотр местности и проверка оборудования



ПРЕДУПРЕЖДЕНИЕ

- Неправильная сборка приведет к облетанию режущего приспособления.
- Никогда не запускайте двигатель, если трансмиссионный вал не на месте, для предотвращения превышения оборотов двигателя или разрушения сцепления.

Осмотрите территорию работы перед началом эксплуатации.
Удалите объекты, которые могут быть отброшены устройством.
Запомните места преград, чтобы обойти их.

Осмотрите устройство перед использованием.
Выполните только то техническое обслуживание и настройки, инструкции по которым даны в данном Руководстве.
Не пытайтесь отремонтировать устройство без соответствующих инструкций.
Сервисное обслуживание и ремонт должны осуществляться только подготовленным персоналом дилера ECHO при помощи соответствующих инструментов.

Убедитесь, что:

- a) Из двигателя не вытекает топливо.
- b) Наличествуют и закреплены должным образом все крепежные детали.
- c) Глушитель исправен.
- d) На устройство установлена соответствующая для режущего приспособления защитная крышка, ручки, ремень и т.д.
- e) При использовании режущего приспособления убедитесь, что оно правильно закреплено.

Общие указания по эксплуатации



ПРЕДУПРЕЖДЕНИЕ

В зоне риска все должны носить защитные очки.
Риск поражения глаз снижается при удалении от устройства.

Работа внутри помещения

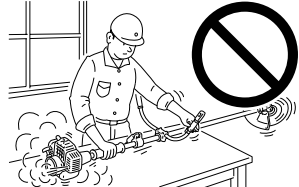

Не запускайте двигатель в помещении или в плохо проветриваемом помещении.

Выхлопные газы двигателя содержат опасный ядовитый угарный газ.

Не работайте с изношенным или поврежденным режущим приспособлением.

Не запускайте двигатель при полностью открытой дроссельной заслонке без нагрузки.

Не отбрасывайте / не ударяйте камни, пни и другие предметы режущим приспособлением.

Если режущее приспособление наткнулось на преграду, немедленно выключите двигатель и проверьте режущее приспособление на наличие повреждений.

Положите устройство на чистую поверхность и установите рычаг управления в положение для запуска.

Убедитесь, что режущее приспособление не касается земли или других предметов.

Удерживайте устройство крепко, чтобы не потерять контроль во время запуска.

Не запускайте устройство в воздухе или с ремня.

Если Вы потеряете контроль, устройство может ударить вас по ноге или столкнуться с препятствием.

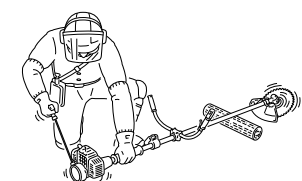

Запуск устройства - режущее приспособление в свободном пространстве.

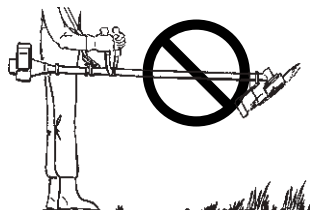

Не поднимайте режущее приспособление выше уровня колен.

При поднимании вверх, режущее приспособление будет ближе уровню лица и отбрасываемые объекты могут попасть вам в лицо и глаза.

Носите рекомендуемые средства защиты.

Никогда не эксплуатируйте устройство без соответствующей защиты, плечевого ремня и других защитных устройств.

Никогда не эксплуатируйте устройство при плохой видимости и при плохом освещении.

Не позволяйте никому подходить к рабочей ОПАСНОЙ ЗОНЕ.

Зона опасности - пространство в радиусе 15 метров от работающего устройства.



Люди в ЗОНЕ РИСКА (за границей опасной зоны) должны носить защитные очки для предохранения от летящих объектов.

Если необходимо работать в зоне, в которой находятся люди, работайте на малых оборотах для снижения риска травм.

Убедитесь, что в области работы нет детей, посторонних и животных.

Дети, посторонние и другие работники должны находиться на расстоянии 15 метров от триммера.

Выключайте двигатель перед тем, как оставляете устройство.
Детям запрещено пользоваться устройствами с металлическими инструментами.
Выключайте устройство при переходе на другое место работы.

Если Вы приблизились к детям, немедленно выключите двигатель и режущее приспособление.

Во избежание ожогов, пока двигатель горячий, держитесь на расстоянии от глушителя.

Немедленно выключите устройство, если двигатель начал дрожать или вибрировать.

Внезапная вибрация указывает на возможность серьезных повреждений, таких как сломанный маховик, сцепление, режущее приспособление или открепление деталей.

Не используйте устройство, пока причина проблемы не будет установлена и исправлена.

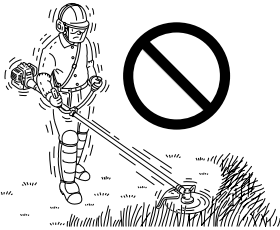

**Внезапная вибрация?
Немедленно выключите
двигатель!**

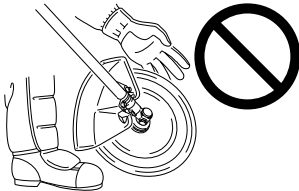

**Держите ноги и руки на
расстоянии до остановки
вращений.**

При выключении устройства, убедитесь, что режущее приспособление остановлено.

Затем можете опустить устройство на землю.

Режущее приспособление может нанести травму при инерционном вращении после остановки двигателя или ослабления дроссельного регулятора.

Если режущее приспособление вращается после перевода дросселя в холостой ход, требуется настройка карбюратора.

Следуйте инструкциям данного руководства, чтобы самостоятельно осуществить настройку или обратитесь за помощью к дилеру ECHO.

Техническое обслуживание и настройки, приведенные в данном руководстве должны выполняться вами или сервисной службой дилера ECHO своевременно.

Ремонт и необходимое обслуживание должно осуществляться только сервисной службой дилера ECHO.

Не эксплуатируйте устройство с отсутствующими деталями или с неавторизованными деталями и частями.

Всегда держите рукоятку обеими руками.

Не работайте одной рукой.

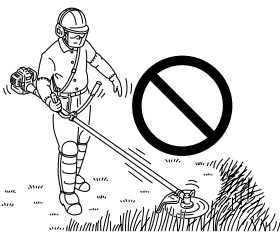

Не работайте одной рукой

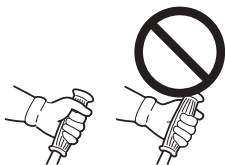

Всегда обхватывайте устройство таким образом, чтобы пальцы образовывали кольцо.

Вибрация и холод

Считается, что состояние, называемое феномен Рейнода, которое затрагивает пальцы, может вызываться холодом и вибрацией.

Действие вибрации и холода может вызвать ощущение покалывания и жжения, сопровождаемое побелением и онемением пальцев.

Следующие рекомендации исключительно важны для уменьшения проявлений, которые могут вызвать неизвестное заболевание.

- Держите тело в тепле, особенно голову и шею, ступни и лодыжки, ладони и запястья.
- Поддерживайте хорошую циркуляцию крови путем совершения энергичных упражнений руками в течение частых перерывов в работе.
Не курите.
- Ограничивайте время работы.
Постарайтесь распланировать работу таким образом, чтобы не работать триммером или другими ручными устройствами ежедневно.
- Если у Вас началось покраснение и опухание пальцев, сопровождаемое побледнением и потерей чувствительности, обратитесь к врачу, прежде чем подвергаться воздействию холода и вибрации.



Боль или онемение в пальцах?
Обратитесь немедленно к врачу!

Травмирование постоянной нагрузкой

Считается, что чрезмерная нагрузка на мышцы и сухожилия пальцев, кистей, рук и плеч может вызвать чувствительность, опухание, онемение и сильную боль в указанных выше частях тела.

Определенные повторяющиеся действия кистями могут вызвать риск развития травмирования постоянной нагрузкой (ТПН).

Для снижения риска ТПН, следуйте следующим указаниям:

- Не работайте изогнутым или вытянутым запястьем.
- Периодически делайте перерывы, чтобы уменьшить постоянную нагрузку и дать отдых рукам.
Уменьшите скорость и силу, с которой вы совершаете повторяющиеся движения.
- Делайте упражнения, направленные на растягивание мускулатуры кистей и рук.
- Обратитесь к врачу, если почувствуете покалывание, онемение или боль в пальцах, кисти, запястье или руках.
Ранняя диагностика ТПН позволит предотвратить необратимое повреждение мускулатуры и нервов.

Правила техники безопасности при использовании металлического режущего полотна

Используйте надлежащее режущее полотно

⚠ ОПАСНОСТЬ

Немедленно остановите двигатель, если режущее приспособление заклинило.

Не пытайтесь удалить любые объекты, вызвавшие остановку при включенном двигателе.

После удаления данных объектов режущее приспособление может включиться и травмировать Вас.

⚠ ПРЕДУПРЕЖДЕНИЕ

- Серьезные травмы могут быть вызваны использованием ненадлежащего режущего полотна.
Прочитайте и выполните все инструкции данного руководства.
- Трехзубчатое режущее полотно предназначено специально для стрижки сорняков и травы.
для предотвращения отдачи или разрушения полотна, не используйте его для обрезки кустов или деревьев.
- Используйте только рекомендованные КОРПОРАЦИЕЙ KIORITZ режущие приспособления.
- Кусочки расколотого металлического полотна могут отлететь в сторону оператора.
Проверяйте металлическое режущее полотно на наличие трещин и отломов перед каждым использованием.
Потрескавшиеся полотна следует выбрасывать, вне зависимости от степени повреждения.
Повреждение полотна может быть результатом неправильного использования или обращения.

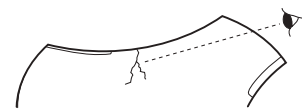

Проверьте полотно перед использованием

Проволока может зацепиться и отлететь

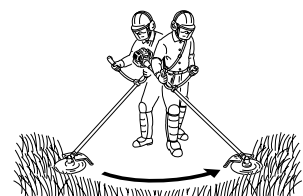
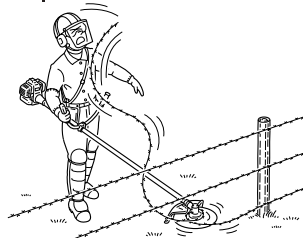

- Используйте подходящее для целей работы полотно.
- Не натывайтесь полотном на камни, пни и другие посторонние объекты.
- Не зарывайтесь полотном в землю.
- Если полотно наткнулось на препятствие, немедленно выключите двигатель и проверьте полотно на наличие повреждений.
- Не эксплуатируйте тупое, погнутое, треснутое или потускневшее полотно и / или изношенные поврежденные гайки.
- Не запускайте двигатель на полные обороты без нагрузки.
- Удалите все посторонние объекты из рабочей зоны.
- Не эксплуатируйте кусторез без плечевого ремня и защитной крышки.

Кошение сорняков.

Это способ удаления сорняков путем проведения режущим приспособлением по дуге.

Это позволяет быстро очистить от полевой травы и сорняков большие территории.

Кошение не должно использоваться для удаления крупных, жестких сорняков или ростков деревьев.

Если молодое дерево или куст застряли в режущем приспособлении, не используйте его как рычаг для освобождения.

Это вызовет повреждение приспособления.

Поступите следующим образом: отключите двигатель и выньте молодое дерево или куст, освобождая режущее полотно.

Не используйте сломанное или поврежденное лезвие.

Сила противодействия



ПРЕДУПРЕЖДЕНИЕ

Убедитесь, что понимаете силу противодействия толчка, тяги и отдачи, описанную в этом руководстве и то, как эта сила может повлиять на ваше равновесие при работе.

Вращение против часовой стрелки

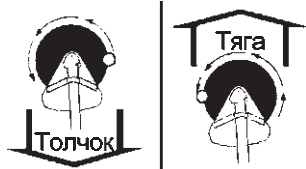

Толчок.

При работе с правой стороны, оператор может почувствовать толчок устройства к нему.

Если оператор не может удержать полотно, может произойти отдача, при выталкивании полотна к месту, где зубцы режут в дальней от оператора точке. Режущее полотно совершит "отдачу" в сторону.

Сила тяга.

Противоположность толчка.

При работе слева, оператор может почувствовать, что устройство тянет в сторону.

Хотя такой тип тяги при работе может вызвать отброс опилок в сторону оператора, он рекомендуется для отпиливания густых кустов, потому что резка происходит более гладко и более устойчиво, чем при толчках устройства.

Отдача.

Может произойти, когда перемещающееся полотно впереди режущего круга натывается на жесткий куст или дерево.

Устройство и режущее полотно с силой отбрасывается в сторону, по дуге.

Отдача опасна для посторонних и толчок опасен для оператора.



Правила техники безопасности при работе с нейлоновой косильной струной

ОПАСНОСТЬ

Немедленно остановите двигатель, если режущее приспособление заклинило.

Не пытайтесь удалить любые объекты, вызвавшие остановку при включенном двигателе.

После удаления данных объектов режущее приспособление может включиться и травмировать Вас.

ПРЕДУПРЕЖДЕНИЕ

- Используйте только гибкие, неметаллические струны, рекомендованные КОРПОРАЦИЕЙ KIORITZ.
- Будьте исключительно осторожны при работе на голой земле и гравии, потому что струна при высокой скорости может отбрасывать мелкие камни. Защитная крышка не может остановить объекты, которые отскакивают от твердых поверхностей.
- Не работайте в области, в которой находятся обрывки проводов или проволоки. Удалите обрывки проволоки или избегайте таких областей. Носите необходимые защитные устройства и одежду. Не работайте, если вы не видите, что именно срезает триммер.

Основные режущие действия на рисунках:

Стрижка, кошение, удаление растительного покрова и обработка границы газона.

Описание действий:

Стрижка

Подведите осторожно триммер к месту, где собираетесь производить стрижку. Отклоняйте немного косильную головку в сторону так, чтобы отброшенные отходы не летели в вашу сторону.

Если Вы приблизились к преграде (забор, дерево или стена), подходите к ней с такого угла, чтобы отходы не срикошетили в вашу сторону.

Перемещайте направление движения головки или диска медленно до момента, когда трава будет пострижена у преграды, но не прижимайте к преграде.

Если Вы осуществляете стрижку под сеткой или проволокой ограждения, будьте осторожны, только подводя к проволоке.

Если Вы продвинете устройство слишком далеко, головка или диск может сломаться.

Стрижка может быть осуществлена путем подстригания сорных стеблей по одному.

Расположите нейлоновую струну близко к основанию сорняка, не поднимайте высоко, т.к. стебель будет качаться и наматываться на головку.

Вместо того чтобы удалять сорняки сплошняком, используйте кончик струны для последовательного удаления стеблей.

Кошение

Это удаление или скашивание травы на больших территориях путем движения триммера по дуге.

Двигайтесь плавно, легко.

Не пытайтесь рубить траву.

Наклоните косильную головку или диск таким образом, чтобы направить отбрасываемые отходы в сторону от Вас при движении косой.

Затем вернитесь, не используя триммер для следующего движения косой.

Если Вы хорошо защищены и не беспокоитесь об отброшенных в вашу сторону отходах, Вы можете осуществлять косьбу в обоих направлениях.

1. Угол к стене
2. Отходы
3. Поднятая сторона ножа
4. Угол к грунту

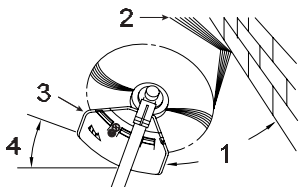

Кошение

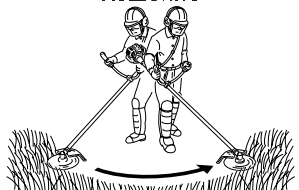

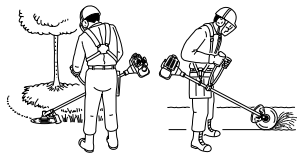

Удаление растительного покрова

Обработка границ

Нейлоновая режущая головка или диск вращаются против часовой стрелки. Нож должен находиться на левой стороне защитного устройства.

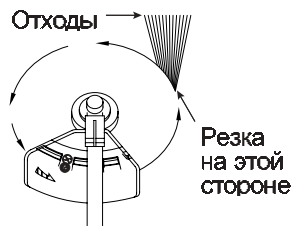

Не работайте вблизи машин или пешеходов.

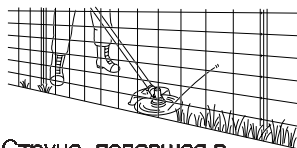

Струна, попавшая в сетку ограды - порвется.

Избегайте контакта с проволокой

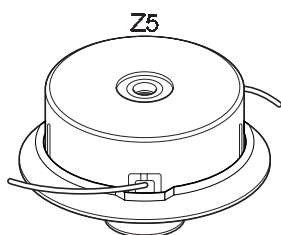
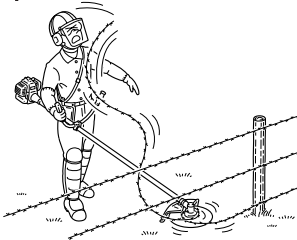

Удаление растительного покрова и обработка границ

Оба действия осуществляются с помощью головки или диска, наклоненными под крутым углом.

При удалении растительного покрова остается голая земля.

Обработка границ - это обрезка травы в местах, где она разрослась по тротуару или дороге.

И во время удаления покрова, и во время обрамления, держите устройство под крутым углом так, чтобы предотвратить попадание в Вас грязи и камней.

Хотя рисунки показывают, как осуществлять удаление покрова и обработку границ, каждый оператор должен найти для себя такие углы, которые удовлетворяют размеру его тела и рабочей ситуации.

Почти для всех видов обрезки следует наклонить нейлоновую режущую струну так, чтобы контакт был установлен со стороны круга, где головка перемещается в сторону от Вас и защитной крышки (См. соответствующий рисунок).

Отбрасываемые отходы не полетят в вашу сторону.

При наклонении головки в другую сторону мусор полетит в вашу сторону.

Если нейлоновую режущую струну держать горизонтально по отношению к грунту, резка будет происходить по всему кругу, отходы полетят в вас, сопротивление замедлит двигатель, и вы израсходуете много струн.

Всегда носите защитные очки для предохранения глаз от отскакиваемых объектов.

Объекты попасть в Вас от грунта под защитным устройством, или срикошетить от любой твердой поверхности.

Не работайте на высокой скорости около шоссе, когда есть движение, или в местах, где есть пешеходы.

Если Вы должны работать в месте, где люди находятся в зоне риска, работайте на пониженной скорости, используя настройку пускового механизма.

Не работайте на полных оборотах.

Не допускайте приближения режущей струны к жестким сорнякам, деревьям или сеткам забора.

Попадание струны в проволочную сетку, сетчатое ограждение или густой кустарник может привести к тому, что сломанные концы струны полетят в оператора.

При работе следует приближаться вплотную к преграде, но никогда не направлять струну внутрь или сквозь преграду.

Не осуществляйте стрижку слишком близко к препятствиям и преградам.

Избегайте контакта нейлоновой струны с оборванным проволочным ограждением.

Части проволоки могут быть отброшены при высокой скорости работы устройства.

Используйте правильное режущее приспособление

⚠ ПРЕДУПРЕЖДЕНИЕ

- Серьезные травмы могут быть вызваны использованием неподходящего режущего приспособления. Прочитайте и выполните все инструкции данного руководства.
- Используйте только рекомендованные КОРПОРАЦИЕЙ KIORITZ режущие приспособления.
- Слишком длинная нейлоновая струна за обрезным ножом может вылететь, когда режущее приспособление начнет вращаться после настройки длины нейлоновой струны.
- Используйте только нейлоновые струны, но не металлические режущие полотна.

Описание

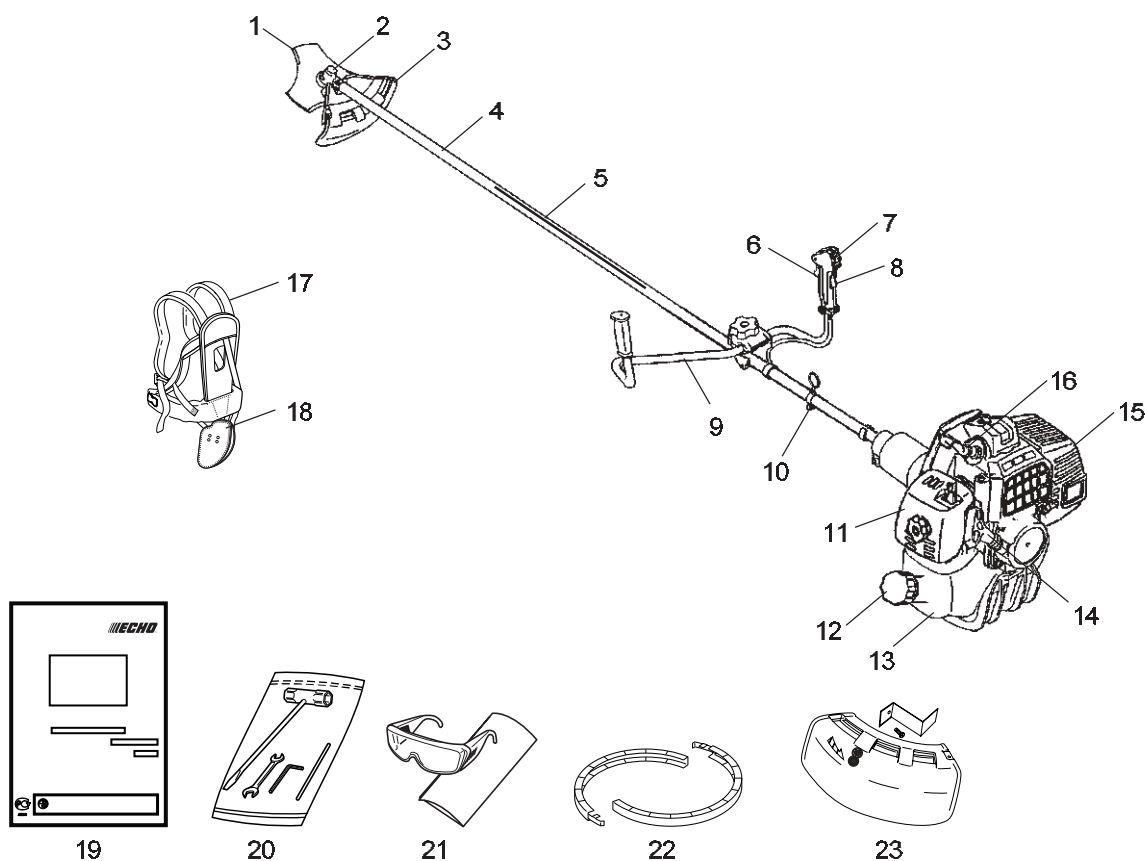

1. **Режущее приспособление** - Трехзубчатое полотно для удаления травы, садового мусора и сорняков.
2. **Угловая трансмиссия** - Имеет два привода для изменения угла вращения оси.
3. **Защитная крышка** - Приспособление, защищающее оператора от случайного контакта с режущей головкой и отбрасываемыми объектами.
4. **Трубка вала** - Часть устройства, служащая для подведения энергии к трансмиссионному валу.
5. **Предохранительная бирка** - Номер детали 890617-43130
6. **Дроссельный регулятор** - Включается оператором для контроля скорости двигателя.
7. **Переключатель зажигания** - “Мягкое переключение” установлено сверху корпуса дроссельного регулятора, передвигайте переключатель вперед к положению RUN (РАБОТА), или назад к STOP (ОСТАНОВКА).
8. **Блокировка дроссельного регулятора** - Блокирует дроссельный регулятор в положении холостого хода, пока вы не захватите рукоятку правой рукой.
9. **Двухручная рукоятка** - Имеет форму велосипедного руля.
10. **Точка подвеса** - Приспособление, на которое подвешивается плечевой ремень.
11. **Крышка воздушного фильтра** - Закрывает воздушный фильтр.
12. **Крышка топливного бака** - Для закрывания топливного бака.
13. **Топливный бак** - Содержит топливо и топливный фильтр.
14. **Ручка стартера** - Потяните ручку для запуска двигателя. (“ЛЕГКИЙ” ЗАПУСК)
15. **Крышка глушителя** - Закрывает глушитель и защищает оператора от горячих поверхностей глушителя.
16. **Свеча зажигания**
17. **Плечевой ремень** - Регулируемые ремни для подвешивания устройства.
18. **Щиток** - Защищает бедра / ноги и одежду.
19. **Руководство пользователя** - Поставляется с устройством. Перед началом работы прочитайте руководство и сохраните его для дальнейшего использования с целью изучения правильного и безопасного использования устройства.
20. **Инструменты** - 17 x 19 мм Т-образный ключ (комбинация отвертки и ключ для свечи зажигания), 4 мм торцевой ключ, 8 x 10 мм гаечный ключ, инструментальная оправка.
21. **Защитные очки**
22. **Рыбка режущего полотна** - При транспортировке устройства используйте соответствующую крышку для металлического режущего полотна.
23. **Защитный щиток** - Обрезной нож; Обрезает нейлоновую струну для настройки длины струны для требуемого размаха косы, Винт 5 x 12.

Сборка

ОПАСНОСТЬ

Использование изношенных гайки и колпачка может привести к отсоединению режущего полотна.
Замените новыми!

МЕРЫ ПРЕДОСТОРОЖНОСТИ

- Устанавливайте рукоятку таким образом, чтобы наклейки были видны.
- После сборки зафиксируйте свободный конец провода к карбюратору на 1 - 2 мм.

1. Скоба сборки рукоятки (верхняя)
2. Винт сборки рукоятки (8 мм)
3. Шайба
4. Скоба сборки рукоятки (нижняя)
5. К двигателю

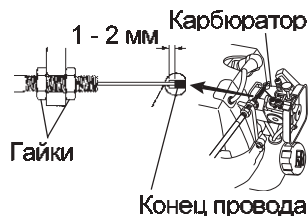
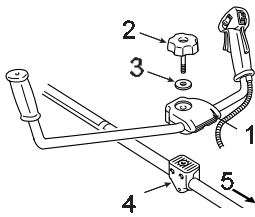

Установите скобу сборки рукоятки (верхнюю) в скобу сборки рукоятки (нижнюю) и зафиксируйте рукоятку, слегка закручивая винт (8 мм).

Установите наклон рукоятки в удобном для работы положении и крепко прикрутите с помощью болта (8 мм).

Для устранения провисания дроссельного троса, его фиксируют на трубку рукоятки (в 2 местах) и на правую ручку двуручной рукоятки (в 1 месте) с помощью фиксирующего зажима.

Установка скобы

Приложите скобу к монтажной поверхности угловой трансмиссии и установите скобу, прижимая снизу соответствующую пластину и слегка закручивая 4 винта (M5 x 25).

Совместите выемки и выпуклости монтажной пластины с соответствующим выпуклостям и выемками скобы и зафиксируйте скобу, крепко закрутив 4 винта (M5 x 25).

Способ смены щитка

Удалите винт (M5 x 18) на правой стороне щитка, передвиньте щиток влево и снимите его.

Поместите щит другого типа в углубление и перемещайте его вправо до упора. Закрепите с помощью винта (M5 x 18).

При использовании нейлоновой струны (См.стр.17) используйте щит для нейлоновой струны.

Установка режущего полотна



МЕРЫ ПРЕДОСТОРОЖНОСТИ

- Для предотвращения вращения вала при установке режущего полотна закрепите вал, используя запирающее устройство. Это не допустит полное уплотнение крепежной гайки режущего полотна
- Носите печатки для снижения риска травм, вызванных случайным контактом с полотном.

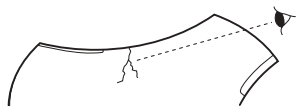

Проверьте полотно перед использованием

Проверьте полотно перед установкой.

Проверьте остроту, тупое полотно повышает риск отдачи.

Мелкие трещинки вызовут разлом полотна и кусочки могут полететь в сторону оператора.

Замените треснувшие полотна, вне зависимости от величины трещины.



Держатель режущего полотна, полотно, держатель нижнего полотна, крышка и гайка закрепляются вручную.

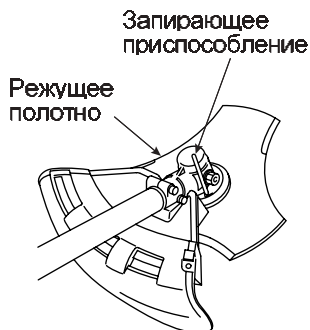

Вставьте запирающее приспособление в отверстие, расположенное на правой стороне угловой трансмиссии, одновременно передвигая держатель пружины влево.

Вставьте захватывающий инструмент дальше, в фиксирующее гнездо держателя полотна, чтобы зафиксировать вал.

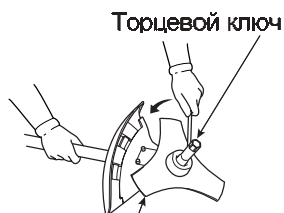

Режущее полотно

Закрутите гайку (против часовой стрелки) используя торцевой ключ.

Не закручивайте, используя силу вашего веса - резьба может быть испорчена.

Замените гайку и колпачок новыми независимо от того, насколько сильно они изношены.

Способ смены щитка при головка с нейлоновой струной

Есть два типа защитных щитков:

- исключительно для нейлоновой струны.
- исключительно для стального режущего полотна.

При работе нейлоновой струной следует использовать щит для нейлоновой струны.

При работе со стальным полотном, используйте щит для стального полотна.



Удалите винт (M5 x 18) на правой стороне щитка, передвиньте щит влево и снимите его.

Поместите щит другого типа в углубление и перемещайте его вправо до упора. Закрепите с помощью винта (M5 x 18).

При использовании нейлоновой струны используйте щит для нейлоновой струны.

Установите обрезной нож к щитку нейлоновой струны, используя винт (5 x 12).

Монтаж режущего приспособления с нейлоновой струной



МЕРЫ ПРЕДОСТОРОЖНОСТИ

Закрепите крепко рукоятку, используя запирающее устройство во избежание вращения вала при установке режущего приспособления с нейлоновой струной.



Вставьте захватывающий инструмент в отверстие, расположенное на правой стороне угловой трансмиссии, одновременно передвигая держатель пружины влево.

Вставьте захватывающий инструмент дальше, в фиксирующее гнездо держателя полотна, чтобы зафиксировать вал.

Завинтите режущее приспособление в вал (против часовой стрелки) до упора.

Удалите запирающее устройство.

Режущее приспособление с нейлоновой струной

Тип: Z5

Крепление: M10 x 1,25 шаг, левосторонняя резьба.

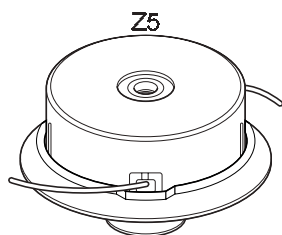

Прижмите без усилия пусковую кнопку к грунту



Настройка нейлоновой струны

- Перед началом работы убедитесь, что в радиусе 15 метров нет посторонних и обратите внимание на объекты вокруг.
- Не запускайте режущую головку со скоростью более 10000 об/мин.
- Не наталкивайтесь режущей головкой на жесткие посторонние объекты, такие как камни, бетон, пни, бутылки и т.д.
- Для освобождения нейлоновой струны из катушки прижмите без усилия пусковую кнопку к грунту при скорости вращения ниже чем 4500 об/мин.
- Обрезной нож на предохранителе регулирует прокос до 40 см, автоматически обрезая нейлоновую струну, когда приспособление начинает вращаться.
- При работе на меньшем, чем максимальный прокос (40 см), обрежьте нейлоновую струну до нужной длины.

Замена нейлоновой струны

⚠ ОПАСНОСТЬ

- Перед заменой струны выключите двигатель и убедитесь, что режущая головка не вращается.
- Убедитесь, что внешняя сторона защелок корпуса почти полностью достает до внешней стороны соответствующего окна крышки. Если они не закреплены и режущая головка повернется, крышка или внутренние детали могут отлететь и создать опасную ситуацию.

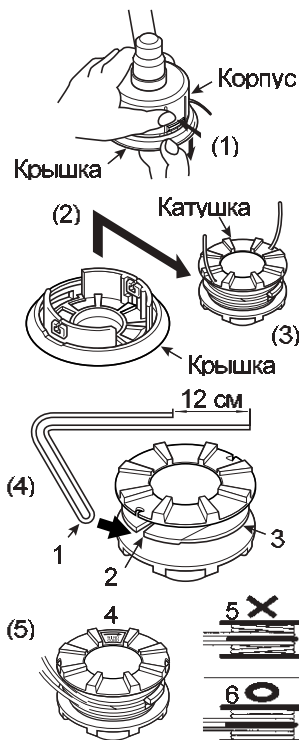

1. Изогнутая часть
2. Желобок для нейлоновой струны
3. Промежуточный сепаратор
4. Направление накручивания струны
5. Накручивайте крепко или струна не будет держаться.
6. Накрутите крепко в соответствующую выемку.

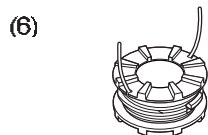

- (6) Когда струна намотана до конца, проведите оба конца струны в соответствующий желобок катушки для удерживания струны в натянутом состоянии, оставляя концы струны на 10 см над желобками.

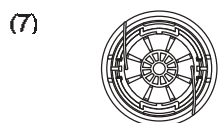

- (7) Совместите желобки катушки со струной с выемками отверстий и установите катушку в крышку.

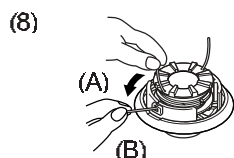

- (8) Вытащите струну из крышки.
(A) Вытащите струну из "соответствующего желобка катушки" и (B) проташите через "выемку соответствующего отверстия".

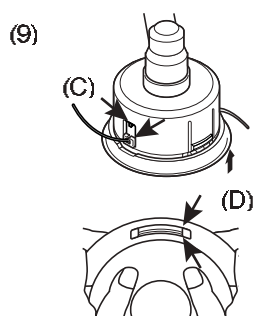

- (9) Установите крышку и корпус.
(C) Совместите "отверстия" крышки с "углублениями" корпуса, и (D) прижмите защелки корпуса в соответствующее окно крышки до закрепления.

Топливо

Топливо



ПРИМЕЧАНИЕ

При хранении топливо устаревает.

Не смешивайте больше топлива, чем планируете использовать в течение 30 дней.

Не смешивайте в баке.

- Топливом служит смесь бензина стандартного качества и охлаждаемого воздухом масла известных фирм для 2-тактных двигателей. Рекомендуется использовать топливо, не содержащее свинца с октановым числом не менее 89. Не используйте бензин, содержащий метиловый спирт или содержащий более 10 % этилового спирта.
- Рекомендуется следующее соотношение смеси; 50 : 1 (2 %) для Стандарта ISO-L-EGD (ISO/CD 13738), качество JASO FC и ECHO Премиум 50 : 1 масло.
 - Не смешивайте топливо прямо в баке.
 - Не допускайте разлития бензина или масла. Пролитое топливо следует вытереть.
 - Обращайтесь с бензином осторожно. Высокая опасность воспламенения.
 - Храните топливо в надлежащем контейнере.

Правила обращения с топливом



ОПАСНОСТЬ

После заправки крепко закрутите крышку топливного бака и проверьте на наличие протечек.

При протекании отремонтируйте перед началом работы.

Опасность пожара!

- Не курите, не допускайте появления огня или искр рядом с топливом.
- Не осуществляйте заправку внутри помещения.
- Осторожно открывайте крышку бака, чтобы избыточное давление снижалось постепенно.
- Не заливайте топливо, пока двигатель горячий или работает.
- Для хранения топлива используйте надлежащие емкости.
- Запрещено превышать уровень заправки топливного бака.
- После заправки вытирайте пролитое топливо насухо.

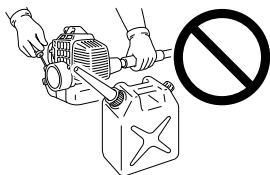

- Приводите в действие устройство на расстоянии 3 метров от места заправки.
- Не храните устройство с топливом в баке, протекающее топливо может вызвать пожар.

Эксплуатация

Запуск холодного двигателя



ПРЕДУПРЕЖДЕНИЕ

- При запуске двигателя режущее приспособление может начать крутиться, даже если дроссельный регулятор находится в положении - низкая скорость.
- Если при запуске двигателя используют дроссельный запор - режущее приспособление вращается. После запуска двигателя слегка потяните дроссельный регулятор для немедленного высвобождения дроссельного запора. Не используйте дроссельный запор для работы.
- При запуске двигателя убедитесь в отсутствии необычной вибрации и звуков. При появлении вибрации или звуков обратитесь к дилеру для ремонта.

ПРИМЕЧАНИЕ

- Перед запуском проверьте открепившиеся гайки, винты и болты.
- Очистите область работы от мусора.
- Держите устройство крепко за основание.
- Совершайте короткие рывки от 1/2 до 3/4 длины троса при запуске ручным стартером.
- Не допускайте отскока ручки стартера к корпусу.

- Перед запуском двигателя убедитесь, что режущее приспособление не касается грунта или других объектов.
- Переведите переключатель зажигания в положение "START".
- Нажмите продувочный баллон до появления топлива в прозрачном возвратном топливном шланге.
- Переведите рычаг воздушной заслонки в положение "CLOSE".
- Потяните ручку стартера до появления звука.
- Переведите рычаг воздушной заслонки в "OPEN".
- Перезапустите двигатель и дайте ему нагреться.
- Если запуск двигателя затруднен, используйте дроссельный запор. (Вытяните полностью дроссельный регулятор и нижний дроссельный запор, одновременно нажимая на блокиратор дроссельного регулятора, и отпустите дроссельный регулятор, чтобы включить дроссельный запор. После запуска двигателя, потяните слегка дроссельный регулятор, чтобы немедленно отпустить дроссельный запор.)

Запуск горячего двигателя

ПРИМЕЧАНИЕ

Если двигатель не запустился после 4 попыток, воспользуйтесь процедурой холодного запуска.

- Переведите переключатель зажигания в положение "START".
- Переведите рычаг воздушной заслонки в положение "OPEN".
- Если топливный бак наполнен, потяните ручку стартера.
- Если топливный бак пустой, после заправки, нажимайте продувочный баллон (пока топливо не появится в прозрачном возвратном топливном шланге.). Потяните ручку стартера.

Остановка двигателя



ПРЕДУПРЕЖДЕНИЕ

Если двигатель не останавливается, закройте воздушную заслонку, чтобы заглушить двигатель. Обратитесь к дилеру ЕСНО для проверки и ремонта переключателя зажигания.

- Отпустите дроссельный регулятор и позвольте двигателю работать на холостых оборотах.
 - Переведите переключатель зажигания в положение "STOP".
- Отсоединяйте провод свечи зажигания от свечи для предотвращения запуска двигателя, прежде чем вы не продолжите работу или держите его отсоединенным.

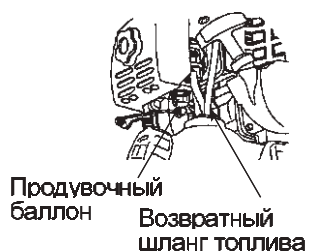
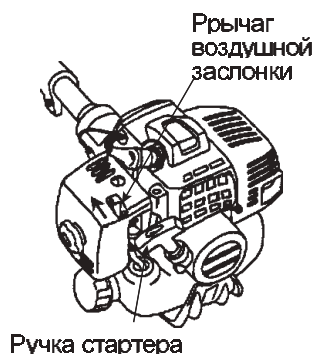

Техническое обслуживание и уход

- Если у Вас возникли какие-либо вопросы или проблемы, пожалуйста, свяжитесь с дилером ECHO.

Очистка воздушного фильтра

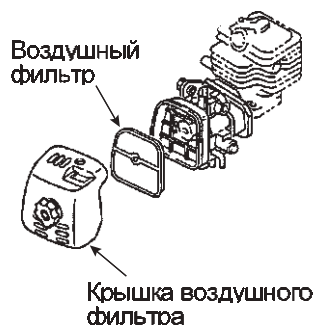

ПРИМЕЧАНИЕ

Если фильтр очень грязный или непригоден, замените его.

- Закройте воздушную заслонку.
Отвинтите винты и снимите крышку воздушного фильтра.
- Снимите воздушный фильтр (фильтр расположен внутри крышки).
- Очистите щеткой грязь с фильтра или очистите сжатым воздухом.
- Установите фильтр.
- Установите крышку и затяните винты.

Проверка топливной системы

- Проверяйте топливную систему перед каждым применением бензопилы.
- После заправки топлива убедитесь, что нет утечки топлива, и что топливный шланг, топливная прокладка или крышка топливного бака не подтекают.
- В случае утечки топлива и в случае, если эти узлы подтекают / запаяны топливом существует опасность возгорания. Немедленно прекратите эксплуатировать инструмент и обратитесь к дилеру для проведения осмотра изделия или его ремонта.

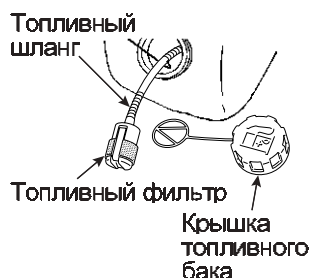

Замена топливного фильтра

- Используйте кусок стальной проволоки или нечто подобное, чтобы вытащить топливный фильтр через отверстие топливного бака.
- Выньте старый фильтр из топливного шланга.
- Установите новый фильтр.

Проверка свечи зажигания

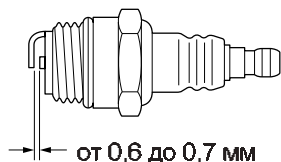

- Проверьте зазор.
Зазор должен быть от 0,6 до 0,7 мм.
- Осмотрите электрод на изношенность.
- Осмотрите изолятор на наличие масла или нагара.
- Замените свечу при необходимости и закрутите с усилием от 15 до 17 Нм (от 150 до 170 кгс/см).

Обслуживание системы охлаждения

ВАЖНО

Для поддержания соответствующей рабочей температуры двигателя охлаждающий воздух должен свободно проходить сквозь охлаждающее ребро цилиндра.

Поток воздуха удалит теплоту сгорания.

Перегревание и заклинивание двигателя происходит при:

- Нет доступа воздуха к цилиндру из-за заблокированного воздухозаборника или
- Пыль и трава засорили цилиндр.
Такое засорение изолирует двигатель и не позволяет удалить горячий воздух.

Очистка путей охлаждения или ребра цилиндра считается процедурой "Стандартного обслуживания".

Любое повреждение, вызванное не соблюдением инструкции по обслуживанию, не покрывается гарантией.



- Удалите пыль и грязь между ребрами цилиндра.
- Перед каждым использованием удаляйте накопленную грязь из решетки нижней части двигателя, расположенной между топливным баком и стартером.

Настройка карбюратора



ПРЕДУПРЕЖДЕНИЕ

При настроенном карбюраторе режущее приспособление на холостом ходу не должно двигаться.
Это может вызвать серьезные травмы.



МЕРЫ ПРЕДОСТОРОЖНОСТИ

При запуске двигателя регулятор скорости холостого хода должен быть настроен таким образом, чтобы предотвратить вращение режущего приспособления.
При проблемах с карбюратором обратитесь к дилеру.

На заводе произведена проверка устройства.
Карбюратор уже отрегулирован.

Изменение настроек должно осуществляться с помощью тахометра (См. Технические характеристики для установки об/мин).
При настройке без тахометра рекомендуется только Базовая настройка.

Перед настройкой карбюратора, очистите или замените воздушный фильтр, запустите двигатель и дайте ему поработать несколько минут для достижения температуры, необходимой для работы.

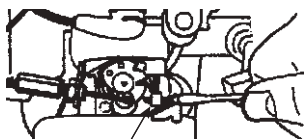

Регулятор скорости холостого хода

1. Настройка скорости холостого хода.

Запустите двигатель и поверните винт установки скорости "холостого" хода по часовой стрелке пока режущее приспособление не начнет поворачиваться, затем поверните винт против часовой стрелки, пока режущее приспособление не остановится.
Поверните винт против часовой стрелки еще на 1/4 оборота.

2. Увеличьте скорость до максимума на 2 - 3 секунды для удаления излишка топлива из двигателя, затем переключитесь тпять на холостые обороты.
Увеличьте скорость до максимума для проверки мягкого перехода от холостых оборотов к максимальным оборотам.

Очистка глушителя

- Удалите загрязнения с глушителя и затяните два болта.

Крышка глушителя

Два болта

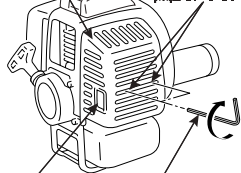

Глушитель Торцевой ключ

Угловая трансмиссия

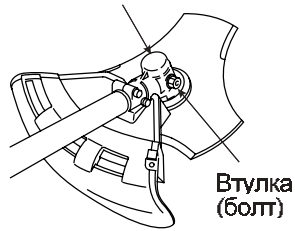

Угловая трансмиссия

ПРИМЕЧАНИЕ

Используйте только высококачественную консистентную смазку.
НЕ СМАЗЫВАЙТЕ слишком сильно корпус.

- Удалите втулку с угловой трансмиссии.
- Добавьте, при необходимости смазку, используя насос низкого давления.
- Установите свечу.

Проверка режущего полотна

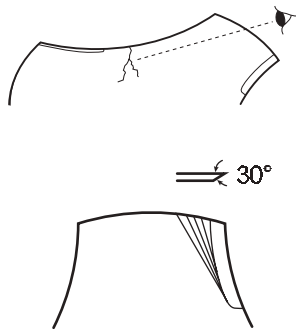

- Используйте полотна рекомендованные изготовителем для этой модели.
- При наличии трещин - замените новым полотном.
- Убедитесь, что полотно установлено правильно в соответствии с инструкциями.
- Если одна сторона стала тупой, поменяйте их сторонами для дальнейшего использования.
- При появлении сколов или изгибов на полотне, увеличивается вибрация. Замените новым режущим полотном.
- При заточке обрабатывайте равномерно стороны трехзубчатого полотна, используя плоский напильник, как показано на рисунке. В противном случае, потеря равновесия приведет к увеличению вибраций.

Проверка режущего приспособления с нейлоновой струной

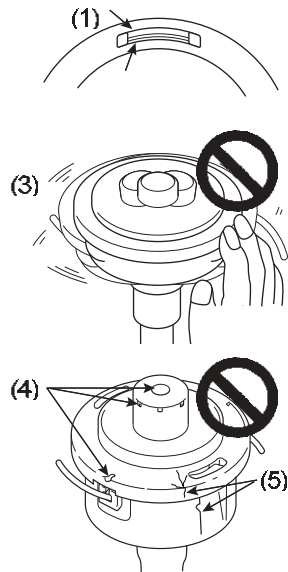

- (1) Убедитесь, что края двух удерживающих защелок корпуса доходит почти полностью до внешних краев соответствующего окна крышки.
- (2) Проверьте установку режущей головки на триммер и закрепите, если крепление ослаблено.
- (3) Проверьте режущую головку на наличие провисаний или необычного шума, прокрутив ее рукой. Провисание и необычный шум могут вызвать ненормальную вибрацию или снизить обороты головки. Это опасно.
- (4) Проверьте крышку и пусковую кнопку на изношенность. При появлении бороздок на нижней части пусковой кнопки или на крышке днища рядом с выводом нейлоновой струны замените эти детали на новые.
- (5) Проверьте режущую головку на наличие трещин или сколов. Обязательно замените детали с трещинами или сколами.

Руководство по обслуживанию

Область	Обслуживание	Страница	Перед работой	Ежемесячно
Воздушный фильтр	Очистка / Замена	21	•	
Топливная система	Проверка	21	•	
Топливный фильтр	Проверка / Очистка / Замена	21	•	
Свеча зажигания	Проверка / Очистка / Настройка / Замена	21		•
Система охлаждения	Проверка / Очистка	21	•	
Карбюратор	Настройка / Замена и Настройка	22		•
Глушитель	Проверка / Закрепление / Очистка	22	•	
Угловая трансмиссия	Смазка	23		•*
Стартер	Проверка	25	•	
Обрезной нож	Проверка / Очистка	-	•	
Винты, болты и гайки	Проверка, Закрепление / Замена	-	•	

ВАЖНО

Указаны максимальные интервалы.

Использование и опыт определит частоту требуемого обслуживания.

* Или 50 часов, в зависимости от того что потребует первым.

Неисправности и их устранение

Неисправность		Причина	Устранение
Двигатель - запускается с трудом - не запускается			
Двигатель заводится →	Топливо в карбюраторе → Нет топлива в карбюраторе	<ul style="list-style-type: none"> • Засорен топливный фильтр • Засорен топливный шланг • Карбюратор 	<ul style="list-style-type: none"> • Прочистите или замените • Прочистите • Обратитесь к дилеру ЕСНО
	Топливо в цилиндре → Нет топлива в цилиндре		
		<ul style="list-style-type: none"> • Слишком насыщенная топливная смесь 	<ul style="list-style-type: none"> • Откройте возд. заслонку • Прочистите / замените воздушный фильтр • Отрегулируйте карбюратор • Обратитесь к дилеру ЕСНО
	Искра на конце провода системы зажигания → Нет искры на конце провода системы зажигания	<ul style="list-style-type: none"> • Зажигание выключено • Проблема в электрике 	<ul style="list-style-type: none"> • Включите зажигание • Обратитесь к дилеру ЕСНО
	Искра в свече зажигания → Нет искры в свече зажигания	<ul style="list-style-type: none"> • Неправильный межэлектродный зазор • Electroды окислились • Свеча загрязнена топливом • Свеча неисправна 	<ul style="list-style-type: none"> • Отрегулируйте зазор - зазор должен быть от 0,6 до 0,7 мм • Прочистите или замените • Прочистите или замените • Замените свечу
Двигатель не завод		<ul style="list-style-type: none"> • Внутренняя проблема двигателя 	<ul style="list-style-type: none"> • Обратитесь к дилеру ЕСНО
Двигатель работает ↓	Медленно набирает обороты или медленно сбрасывает обороты ↓	<ul style="list-style-type: none"> • Засорен воздушный фильтр • Засорен топливный фильтр • Засорено отверстие вентиляции топливного бака • Свеча зажигания • Карбюратор • Засорена система охлаждения • Засорен выпускной канал / глушитель 	<ul style="list-style-type: none"> • Прочистите или замените • Прочистите или замените • Прочистите • Прочистите / отрегулируйте / замените • Отрегулируйте • Прочистите • Прочистите

Особенность модели "ЛЕГКИЙ" ЗАПУСК

(См. страницу 2)

При "легком запуске" создается достаточно мощности для запуска двигателя и практически не происходит отдачи.

"Легкий запуск" упрощает запуск двигателя.

ПРЕДУПРЕЖДЕНИЕ

Если вытяжение ручки стартера затруднено - это внутренняя проблема двигателя. Пожалуйста, обратитесь к дилеру. Случайный отрыв ручки может вызвать ранения.



Иногда двигатель запускается через некоторое время после вытяжения ручки стартера. Будьте осторожны!



ПРЕДУПРЕЖДЕНИЕ

- Любое обслуживание триммера, кроме приведенных в руководстве пользователя должно осуществляться компетентным обслуживающим персоналом.
- Пары топлива легковоспламенимы и могут вызвать пожар и / или взрыв. Не проверяйте наличие искры у цилиндрического отверстия свечи. Опасность серьезных травм.

ВАЖНО

Остановка двигателя без перехода на холостой ход (низкая скорость оборотов) может повредить двигатель.

Не останавливайте двигатель без перехода на холостой ход, кроме как в случае экстренной остановки!

Хранение

Длительное хранение (свыше 30 дней)

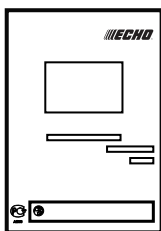

ПРЕДУПРЕЖДЕНИЕ

Не помещайте бензопилу на хранение в закрытое помещение, где пары топлива могут скопиться или достигнуть источника открытого огня или искры.

ПРИМЕЧАНИЕ

Вы должны сохранить настоящее Руководство пользователя в качестве справочного пособия для будущего обращения к нему.

Не помещайте инструмент на длительное хранение (сроком на 30 дней или более), не осуществив операции по консервации, а именно:

1. Слейте полностью топливо из бака.
 - A. Потяните несколько раз ручку стартера для удаления топлива из карбюратора.
 - B. Запустите двигатель и дайте ему поработать на холостом ходу до остановки.
2. Храните топливо в надлежащем резервуаре.
3. Переведите переключатель зажигания в положение "STOP".
4. Удалите накопленный жир, масло, грязь и мусор с устройства.
5. Осуществляйте необходимую периодическую смазку и обслуживание.
6. Закрепите все винты, болты и гайки.
7. Выньте свечу зажигания и залейте 10 мл свежего, чистого, масла для 2-тактных двигателей в цилиндр через отверстия свечи зажигания.
 - A. Поместите чистую ткань на отверстие свечи зажигания.
 - B. Потяните ручку стартера 2 - 3 раза для распределения масла внутри двигателя.
8. Установите свечу зажигания (Не присоединяйте кабель зажигания).
9. Покройте металлического режущего полотна с рычага режущего полотна, после охлаждения и высушивания двигателя заверните его в пластиковый мешок или другой материал перед размещением на хранение.
10. Храните устройство в сухом, не запыленном месте, вне досягаемости детей и других неуполномоченных лиц.

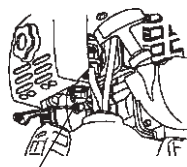

Продувочный баллон

Переключатель зажигания

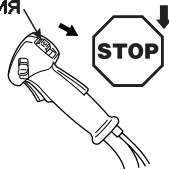

Крышка свечи зажигания
Свеча зажигания



рычаг режущего полотна

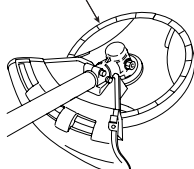

Утилизация

- Утилизация использованного масла должна осуществляться в соответствии с местными законами.
- Пластиковые части, использованные при производстве устройства маркированы кодами, показывающими из какого материала они сделаны. Утилизация пластиковых деталей должна осуществляться в соответствии с местными законами.

Код	Материал
>PA6-GF<	Нейлон 6 - Стекловолокно
>PP-GF<	Полипропилен - Стекловолокно
>PE-HD<	Полиэтилен

- Пожалуйста, обратитесь к дилеру ECHO в случае, если Вы не знаете правил утилизации использованного масла и пластиковых частей.

Технические характеристики

Модель	SRM-2655SI	
Масса изделия : Устройство без режущего приспособления, пустой бак	кг	6,2
Устройство с соответствующим режущим приспособлением, пустой бак	кг	6,5
Устройство с соответствующим режущим приспособлением, полный бак	кг	7,0
Объем : топливный бак	л	0,65
Режущее приспособление : Номинальный Диаметр полотна	мм	230
Номинальная толщина полотна	мм	2,0
Количество режущих зубцов		3
Диаметр центрального отверстия полотна	мм	25,4
Скорость вращения полотна при максимальной Допустимой скорости Двигателя	Об/мин	7790
Головка с нейлоновой струной		Z5
Диаметр струны	мм	3,0
Длина струны	м	5 x 1 струна
Наматывание		Левостороннее M10 x 1,25
Коэффициент передачи : Коэффициент передачи и смазка		1,36 редукторная и консистентная смазка хорошего качества
Направления вращения выводного вала (вид сверху) :		Против часовой стрелке
Внешние размеры : Длина	мм	1760
Ширина	мм	690
Высота	мм	460
Двигатель : Тип		2-тактный одноцилиндровый, с воздушным охлаждением
Рабочий объем	мл (см ³)	25,4
Максимальная эффективная мощность вала, в соответствии со стандартом ISO 8893	кВт	0,77
Номинальная скорость двигателя	Об/мин	7000
Рекомендованная максимальная скорость двигателя	Об/мин	10600
Скорость выводного вала	Об/мин	-
Рекомендованная скорость на холостом ходу	Об/мин	2500
Скорость двигателя при включении сцепления	Об/мин	3400
Карбюратор		Диафрагмального типа
Зажигание		Индукторный маховик - система TCI система
Свеча зажигания		NGK BPMR7A
Стартер		Ручной стартер "Легкий" запуск (см.стр.2)
Сцепление		Автоматическое центробежное сцепление
Топливо :		Топливо стандартного качества. Рекомендован бензин с октановым числом не менее 89, без содержания свинца. Не используйте бензин, содержащий метилловый спирт или более 10% этилового спирта.
Масло		Пропорция смеси 50 : 1 (2%) для масла марки JASO FC и ECHO Премиум 50 : 1 масло, в соответствии с международным стандартом ISO-L-EGD (ISO/CD 13738). 50 : 1 (2%)
Соотношение		
Потребление при максимальной нагрузке	л/ч	0,70
Конкретное потребление топлива при максимальной нагрузке двигателя	г/(кВт*ч)	673
Уровень звука : (ISO 22868) LpAav =	дБ(А)	90
Гарантированный уровень звуковой мощности : (2000/14/EC) LWA =	дБ(А)	106
Уровни вибрации : (ISO 22867) Холостой ход	м/с ²	3,1
Разгон	м/с ²	4,4
Дополнительно :		Головка с нейлоновой струной Z5



KIORITZ CORPORATION

7-2 SUEHIROCHO 1-CHOME, OHME, TOKYO 198-8711, JAPAN
TELEPHONE: 81-428-32-6118. FAX: 81-428-32-6145.

ECHO®

X770-001 09 0
X770 209-170 0

© 2007  **KIORITZ CORPORATION**

Японий печамь
0704G 0452 ES