

PATRIOT

ИНСТРУКЦИЯ ПО ЭКСПЛУАТАЦИИ

ПНЕВМОСТЕПЛЕР

| ASG 180 |

ВВЕДЕНИЕ	4
ОБЩИЕ УКАЗАНИЯ	5
СХЕМА ПОДКЛЮЧЕНИЯ ПНЕВМОСТЕПЛЕРА	6
ПОДКЛЮЧЕНИЕ И РАБОТА	7
УСТАНОВКА СКОБ	9
УСТРАНЕНИЕ ЗАЕДАНИЯ	10
ВОЗМОЖНЫЕ НЕИСПРАВНОСТИ И МЕТОДЫ ИХ УСТРАНЕНИЯ	11
ТЕХНИЧЕСКОЕ ОБСЛУЖИВАНИЕ	12
ХРАНЕНИЕ И ТРАНСПОРТИРОВКА	13
РАСШИФРОВКА СЕРИЙНОГО НОМЕРА	14
ГАРАНТИЙНЫЙ ТАЛОН	15
ГАРАНТИЙНЫЕ ОБЯЗАТЕЛЬСТВА	16

УВАЖАЕМЫЕ ПОКУПАТЕЛИ!

Благодарим Вас за приобретение продукции торговой марки «PATRIOT».

Данное руководство по эксплуатации содержит необходимую информацию, касающуюся работы и технического обслуживания товара. Внимательно ознакомьтесь с руководством по эксплуатации перед началом использования изделия.

К сведению торгующих организаций:

При совершении купли – продажи лицо, осуществляющее торговлю, проверяет в присутствии покупателя внешний вид товара, его комплектность и работоспособность. Производит отметку в гарантийном талоне, прикладывает товарный чек, представляет информацию об организациях, выполняющих монтаж и пусконаладочные работы, адреса сервисных центров.

- Особые условия реализации не предусмотрены

Настоящее руководство по эксплуатации является частью изделия и должно быть передано покупателю при его приобретении.

Информация, содержащаяся в руководстве по эксплуатации, действительна на момент издания. Изготовитель оставляет за собой право вносить изменения в конструкцию, не ухудшающие характеристики оборудования, без предварительного уведомления потребителей.

ОБЩИЕ УКАЗАНИЯ

Пневмостеплер представляет собой инструмент, использующий энергию сжатого воздуха для забивания скоб с использованием сжатого воздуха.

Используйте скобозабивной пистолет строго по назначению!

В данном руководстве Вы найдете инструкции по эксплуатации, техническому обслуживанию, технике безопасности и полезные рекомендации при работе с пневмоинструментом.

Перед началом использования следует внимательно ознакомиться с данным руководством и инструкцией по безопасности.

Срок службы изделия 5 лет.

ВНИМАНИЕ!



Перед использованием инструмента внимательно ознакомьтесь с данной инструкцией. К использованию инструмента допускается только квалифицированный и специально обученный персонал, ознакомленный с данной инструкцией.

1. Внимательно прочитайте и изучите инструкции по эксплуатации перед использованием пистолета. Если у вас возникли вопросы, свяжитесь с авторизованным сервисным центром.
2. Используйте только скобы с размерами указанными в

технических характеристиках пистолета.

3. Используйте только пневматическое смазочное масло, перечисленное в данном руководстве или аналогичное по качеству и вязкости.
4. При техническом обслуживании и ремонте пистолета используйте только запчасти завода-изготовителя.
5. Ремонт должен выполняться только рабочими авторизованного сервисного центра.
6. Максимальное давление в пневмосистеме, к которой подключен пневмостеплер, не должно превышать допустимое разрешенное.
7. Используйте редуктор-регулятор, понижающий давление.
8. При эксплуатации скобозабивного пистолета вручную, используйте самое низкое требуемое давление, для того, чтобы не превышать допустимый уровень шума и обеспечить меньший износ и более долгий срок службы пистолета.
9. Для транспортировки пистолета используйте ручку, при этом обязательно поставьте пистолет на предохранитель. Не используйте воздушный шланг для транспортировки и поднятия пистолета.

СХЕМА ПОДКЛЮЧЕНИЯ ПНЕВМОСТЕПЛЕРА

1. Пневмостеплер
2. Маслораспылитель (лубрикатор)
3. Регулятор давления
4. Фильтр отделения влаги
5. Запорный кран
6. Клапан сброса давления
7. Трубопровод сжатого воздуха
8. Компрессор
9. Шланг с быстросъемным штуцером

ХАРАКТЕРИСТИКИ

- Рабочее давление - 4-7 Бар
- Потребление воздуха - 85 л/мин
- Скоба - Тип 80 (21GA); длина 6-16 мм; ширина -12,8 мм; сечение 0,65 x 0,95мм
- Количество в обойме – 125шт.
- Присоединительный штуцер -1/4" быстросъем RAPID

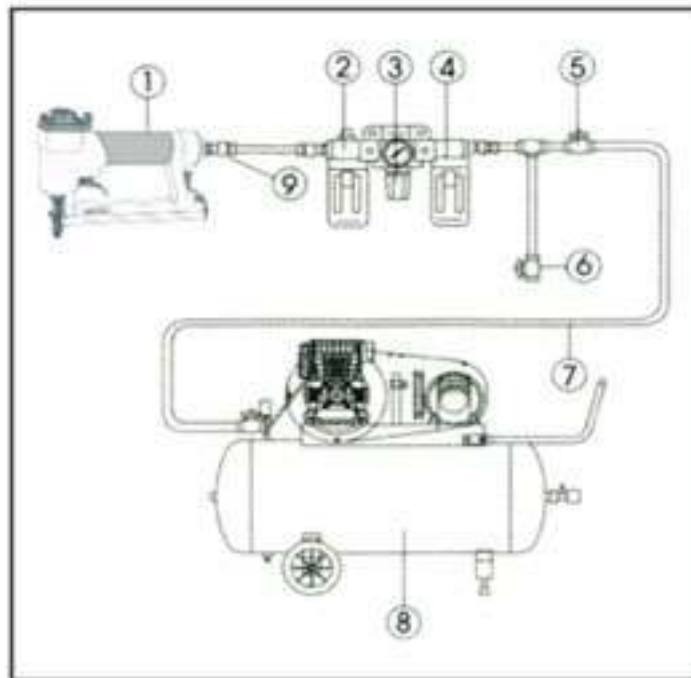

ПОДКЛЮЧЕНИЕ И РАБОТА

ВНИМАНИЕ!

- При подсоединенной подаче воздуха пистолет срабатывает при нажатии на спусковой крючок.
- Проявлять крайнюю осторожность при обращении с инструментом.
- Строго выполнять все предупреждающие инструкции и указания.
- Система подвода сжатого воздуха к инструменту представлена на рисунке.
- Перед первым пуском необходимо через штуцер подвода сжатого воздуха залить 2-3 капли машинного масла спецификации по SAE-10 или аналогичного.
- Продуть подводящий воздушный шланг.
- Если Вы не используете лубризатор во время работы необходимо с периодичностью каждый час рабочего времени заливать 2-3 капли машинного масла спецификации по SAE-10 или аналогичного в впускной штуцер инструмента
- Используйте только рекомендуемые смазочные масла



ВНИМАНИЕ!

Пневмоинструментом разрешается производить только ту работу, для которой он предназначен.

- Перед присоединением гибкого трубопровода к инструменту спустить конденсат из воздушной магистрали;

- Незначительным давлением продуть гибкий трубопровод сжатым воздухом;
- При работе пневмоинструментом персонал обязан: подключать гибкие трубопроводы пневмоинструмента к трубопроводам сжатого воздуха только через вентили, установленные на воздухораспределительных коробках или отводах от магистрали;
- Подавать воздух только после установки инструмента в рабочее положение;
- Следить, чтобы не было утечки воздуха в местах присоединения гибкого трубопровода;
- Применять вставной инструмент с хвостовиком, соответствующим размерам втулки ствола;
- При работе пневмостеплером, пневмозубилом, шлифовальной машинкой и другими подобными инструментами пользоваться защитными очками или щитком для защиты глаз и лица;
- При работе с тяжелым пневмоинструментом подвешивать его на специальные подвески;
- Обрабатываемые изделия устанавливать устойчиво, согласно технологической карте;
- Следить, чтобы пневмошланги не пересекались с транспортными коммуникациями: рельсами железнодорожных путей и автодорогами, кабелями и гибкими трубопроводами сварочной аппаратуры, тросами, а также не соприкасались с горячими и масляными поверхностями;

- Устанавливать и снимать вставной инструмент, а также его регулировать только после полной остановки инструмента и отключения от магистрали;
- Принять меры к предупреждению попадания подводящего гибкого трубопровода под режущую часть инструмента;
- При прекращении подачи воздуха или временном перерыве в работе перекрыть вентиль воздушной магистрали и вынуть вставной инструмент;
- При длительных перерывах пневмоинструмент уложить в специально предназначенное место
- В случае срыва гибкого трубопровода немедленно выключить подачу сжатого воздуха.
- Оставлять без присмотра, подвергать его ударам;
- Применять подкладки при наличии люфта во втулке;
- Прекращать подачу сжатого воздуха перекручиванием и перегибанием шланга;
- Снимать с машины средства виброзащиты, управления, глушитель шума;
- Пользоваться погнутыми оправками, шпинделями и шпильками, а также забитыми скобами;
- Использовать вместо сжатого воздуха легковоспламеняемые газы;
- Превышать рекомендованное давление;
- Направлять степлер на себя, других лиц и животных;
- Переносить степлер с пальцем на кнопке пуска, так как механизм забивания может сработать и нанести травму;
- Работать пневмостеплером, если Вы утомлены или находитесь под воздействием алкоголя или сильнодействующих лекарственных средств;
- Забивать крепежные элементы в тонкие доски (толщина менее высоты скоб или гвоздей) или края и углы рабочей поверхности.

ПРИ РАБОТЕ ПНЕВМОСТЕПЛЕРОМ ЗАПРЕЩАЕТСЯ:

- Обрабатывать деталь, находящуюся на весу или свисающую с упора;
- Использовать массу тела для создания дополнительного давления на инструмент;
- Работать у не ограждённых или незакрытых люков и проемов, а также с переносных лестниц, стремянок и незакрепленных подставок;
- Самостоятельно устранять неисправности пневматического инструмента;
- Переносить его, держа за шланг;

УСТАНОВКА СКОБ

1. Отключите воздушный шланг.
2. Отожмите защелку магазина. Откройте крышку магазина по стрелке назад.
3. Установите обойму скоб в магазин. Убедитесь, что «спинки» скоб направлены внутрь магазина. Скобы должны быть неповрежденными и чистыми.
4. Установите крышку магазина на место, до фиксации защелки.
5. Вбейте пробную скобу в кусок дерева и проверьте, как глубоко вбивается скоба. В случае, если скоба вбивается не глубоко, то отрегулируйте давление на нужное высокое значение, чтобы достигнуть требуемой глубины вбивания скобы. Не превышайте давления 7 бар.

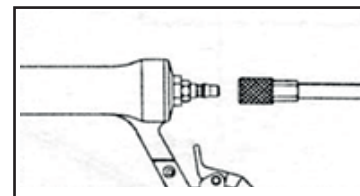
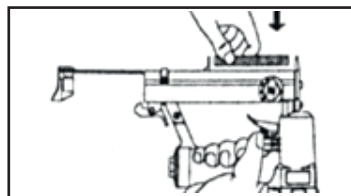
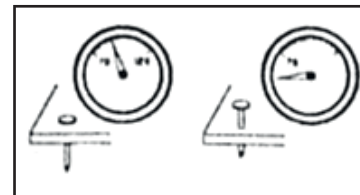
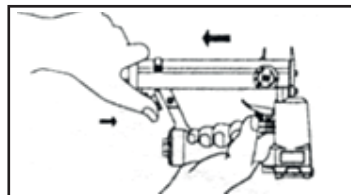
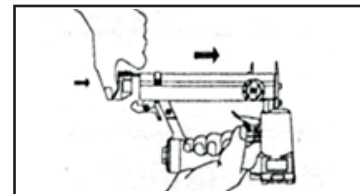
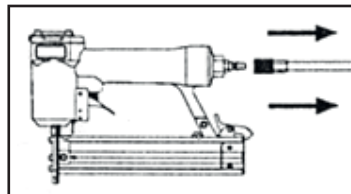

ИСПОЛЬЗОВАНИЕ

- Подключите пистолет к источнику сжатого воздуха.
- Запустите компрессор и проверьте установки давления. Давление должно соответствовать характеристикам пневмостеплера.
- Для работы приставить носовую часть пистолета к обрабатываемому объекту. Мягко и кратковременно нажмите однократно на спусковой крючок. Неоднократное нажатие не допускается, так как крепежные элементы могут отскочить один от другого, и это может привести к повреждению обрабатываемого объекта и к несчастному случаю.

Следует предохранять инструмент от механических воздействий, так как это может привести

- Осмотреть механизм на наличие погнутости или повреждений.
- В случае обнаружения дефектов эксплуатация инструмента допускается только после проведения ремонта квалифицированным техническим специалистом.
- Зарядить пистолет. Присоединить к воздушному шлангу.
- Прижать носовую часть к куску древесных отходов и произвести несколько контрольных выстрелов, проверив исправность работы пистолета.

УСТРАНЕНИЕ ЗАЕДАНИЯ

- Отсоединить инструмент от воздушного шланга, освободить магазин от крепежных элементов, сбросить давление воздуха и оставить магазин открытым.
- Удалить застрявшие крепежные элементы снизу, при необходимости используя плоскогубцы.

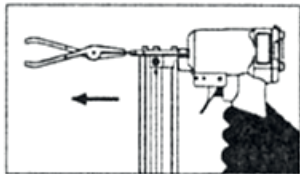

ВОЗМОЖНЫЕ НЕИСПРАВНОСТИ И МЕТОДЫ ИХ УСТРАНЕНИЯ

Неисправность	Методы устранения
1. Крепление уходит слишком глубоко в материал.	Проверьте механизм прижатия. Установите регулировку заглубления на минимум. Уменьшите давление воздуха.
2. Инструмент не добивает крепление.	Проверьте механизм прижатия. Установите регулировку заглубления на максимум. Увеличьте давление воздуха (не выше макс. рекомендованного).
3. Пропуск крепежа; неравномерная подача крепежа.	Проверьте правильность загрузки крепежа. Убедитесь, что используется правильный крепеж. Проверьте подачу воздуха в системе. Прочистите магазин и удалите грязь.
4. Инструмент работает, но крепеж не забивается.	Проверьте крепеж в магазине. Крепеж должен свободно скользить в магазине. Проверьте, не застрял ли крепеж. Увеличьте давление воздуха.
5. Крепеж застрял в инструменте.	Откройте магазин и извлеките застрявший крепеж.

ТЕХНИЧЕСКОЕ ОБСЛУЖИВАНИЕ

- Протрите пневмостеплер сухой чистой тканью.
- Контрольный осмотр необходимо проводить до и после использования изделия по назначению и после его транспортирования. При этом нужно проверить наличие и исправность элементов фиксации крепления рабочего инструмента и наконечника шланга подвода сжатого воздуха и отсутствие повреждений корпуса.
- Ежедневно необходимо, отвернув шланг подвода сжатого воздуха, залить во входной штуцер инструмента 5-7 капель специального масла.

Таблица обслуживания

Смазка инструмента.	Продлевает срок работы уплотнителей.	Капните пару капель рекомендуемого масла в штуцер инструмента.
Просушка компрессора и шлангов.	Предотвращает скапливание влаги в компрессоре и инструменте.	Откройте сливной вентиль на компрессоре. Слейте воду из осушителя в системе и шлангов.
Чистка и продувка фильтра.	Предотвращает забивание фильтра пылью.	Промойте фильтр с мылом или следуйте рекомендациям производителя.
Проверка затяжки винтов.	Предотвращает утечку воздуха и улучшает работу инструмента.	Проверяйте винты ежедневно
Чистка магазина и механизма прижатия.	Обеспечивает ровную работу, предотвращает засорение ствола.	Ежедневно прочищайте или продувайте инструмент от грязи.

Всегда при производстве любых работ по техническому обслуживанию или ремонту необходимо:

- Отсоединить пистолет от воздушного шланга.
 - Полностью разрядить магазин.
 - Для проверки произвести контрольное нажатие на спусковой крючок, направив пистолет на кусок древесных отходов.
1. Регулярно производите осмотр всех гаек и винтов, проверяйте надежность их затягивания.
 2. Периодически производите смазку и механизма машинным маслом. Остатки масла удаляйте чистой тканью.
 3. Регулярно производите осмотр и чистку воздушной сети и компрессора в соответствии с инструкциями изготовителя.

ХРАНЕНИЕ И ТРАНСПОРТИРОВКА

При длительных перерывах в работе инструмент необходимо хранить в помещении с температурой окружающего воздуха +5...+25°C и влажностью не более 70%, залив в него 10-20 мл масла и продув минимальным давлением.

Во время транспортировки и хранения инструмента старайтесь беречь его от попадания влаги.

Рекомендуется хранить инструмент в сухом, хорошо проветриваемом помещении и не подвергать его воздействию

повышенной влажности, коррозионно-опасных газов и пыли.

После вскрытия упаковки рекомендуется снова упаковать инструмент, если предполагается перевозить его к месту работы или на хранение.

2018 / 05 / 20048563 / 001

2018 – год производства

05 – месяц производства

20048563 – индекс модели

001 – индекс товара