

FAN HEATER

Тепловентилятор

96429

96431

DHC 2-100

DHC 3-150

**IMPORTANT****ВНИМАНИЕ****Read this manual before use and retain for future reference.**

Прочитайте данное руководство перед эксплуатацией устройства и сохраните его для дальнейшего использования.

The date of manufacture is indicated on the packaging.

Дата изготовления указана на упаковке.

СОДЕРЖАНИЕ

НАЗНАЧЕНИЕ	3
ТЕХНИЧЕСКИЕ ХАРАКТЕРИСТИКИ	3
ТРЕБОВАНИЯ БЕЗОПАСНОСТИ	4
КОМПЛЕКТНОСТЬ	5
ОПИСАНИЕ ТЕПЛОВЕНТИЛЯТОРА	5
ПОДГОТОВКА ПРИБОРА К РАБОТЕ	6
ЭКСПЛУАТАЦИЯ	7
Режим вентиляции (без нагрева)	7
Режим обогрева	7
Порядок выключения	7
ТЕХНИЧЕСКОЕ ОБСЛУЖИВАНИЕ	8
ВОЗМОЖНЫЕ НЕИСПРАВНОСТИ И МЕТОДЫ ИХ УСТРАНЕНИЯ	8
ТРАНСПОРТИРОВКА И ХРАНЕНИЕ	9
РЕАЛИЗАЦИЯ И УТИЛИЗАЦИЯ	9
СРОК СЛУЖБЫ И ХРАНЕНИЯ	9
ДАТА ИЗГОТОВЛЕНИЯ	9
ГАРАНТИЙНЫЕ ОБЯЗАТЕЛЬСТВА	9
СЕРТИФИКАЦИЯ	9
ДЛЯ ЗАМЕТОК	10

В данном руководстве рассмотрены правила эксплуатации и технического обслуживания тепло-вентилятора Denzel.

Пожалуйста, обратите особое внимание на предупреждающие надписи. Нарушение инструкции может привести к поломке оборудования или травме.

НАЗНАЧЕНИЕ

Тепловентилятор предназначен для вентиляции и обогрева производственных, общественных и вспомогательных помещений, просушки поверхностей и предметов.

Тепловентилятор предназначен для эксплуатации в районах с умеренным и холодным климатом в помещениях с температурой от -10 до $+40$ °C и относительной влажности до 60 % (при температуре $+20$ °C) в условиях, исключающих попадание на него капель, брызг, а также атмосферных осадков. Режим работы повторно-кратковременный, под надзором оператора.



ВНИМАНИЕ!

Тепловентилятор не предназначен для использования лицами с ограниченными физическими или умственными способностями или при отсутствии у пользователя опыта и знаний, если он не находится под контролем и не проинструктирован об использовании устройства лицом, ответственным за безопасность.

Запрещается эксплуатировать и обслуживать тепловентилятор, находясь в состоянии сильной усталости, алкогольного, наркотического опьянения или под воздействием сильнодействующих медицинских препаратов.

Дети и домашние животные не должны находиться вблизи тепловентилятора во время его работы.

Дети в возрасте от 3-х лет и менее чем 8 лет не должны подключать, регулировать и очищать прибор или выполнять обслуживание.

Запрещается использовать прибор не по назначению (например, для сушки одежды).

ТЕХНИЧЕСКИЕ ХАРАКТЕРИСТИКИ

Наименование параметра	Артикул	
	96429	96431
Модель	DHC 2-100	DHC 3-150
Максимальная потребляемая мощность, кВт	2	3
Частичная потребляемая мощность, кВт	1	1,5
Номинальная мощность (в режиме вентиляции), Вт	25	25
Максимальный номинальный ток, А (по одной фазе)	9,5	13,6
Номинальное напряжение, В ~ Гц	220-240 ~ 50	220-240 ~ 50
Производительность, не менее м ³ /ч	100	150
Площадь обогрева, м ²	до 20	до 40
Степень защиты	IP20	IP20
Класс электрозащиты	I	I
Наличие термостата	да	да
Размеры прибора (Ш×В×Г), мм	210×160×217	265×209×293
Вес нетто, не более, кг	1,7	2,9
Вес брутто, кг	1,9	3,2

Производитель имеет право вносить изменения как в содержание данной инструкции, так и в конструкцию аппарата без предварительного уведомления пользователей.

ТРЕБОВАНИЯ БЕЗОПАСНОСТИ

При эксплуатации тепловентилятора соблюдайте общие правила безопасности при пользовании электроприборами.

Прибор должен находиться вне зоны досягаемости детей.

Тепловентилятор является электрическим прибором и, как всякий прибор, его необходимо оберегать от ударов, попадания пыли и влаги.

Перед эксплуатацией тепловентилятора убедитесь, что электрическая сеть соответствует необходимым параметрам по силе тока и имеет канал заземления.

Запрещается эксплуатация тепловентилятора в помещениях с взрывоопасной средой; с биологически активной средой; сильно запыленной средой; со средой, вызывающей коррозию материалов.

Во избежание поражения электрическим током не используйте тепловентилятор при появлении искрения, наличии видимых повреждений кабеля питания, неоднократном срабатывании термopредохранителя. Замену поврежденного кабеля электропитания должны проводить только квалифицированные специалисты сервисного центра.

Во избежание поражения электрическим током запрещается эксплуатация тепловентилятора в непосредственной близости от ванны, душа или плавательного бассейна.

Запрещается длительная эксплуатация тепловентилятора без надзора.

Во избежание опасности, вызываемой случайным возвратом термовыключателя в исходное положение, прибор не должен питаться через внешнее выключающее устройство, такое как таймер, и не должен быть соединен с цепью, в которой происходит регулярное включение и выключение питания.

Перед началом чистки или технического обслуживания, а также при длительном перерыве в работе отключите прибор, вынув вилку из розетки. Извлекать вилку прямо, никогда не вынимайте вилку, потянув за шнур. Подключение тепловентилятора к питающей сети должно производиться посредством шнура питания, снабженного штепсельной вилкой для обеспечения гарантированного отключения прибора от источника питания.

Запрещается присоединение других электроприборов к электрической розетке, к которой уже подключен тепловентилятор.

При перемещении прибора соблюдайте особую осторожность. Не ударяйте и не допускайте его падения.

Перед подключением тепловентилятора к электрической сети проверьте отсутствие повреждений изоляции шнура питания. Шнур питания не должен быть пережат тяжелыми предметами.

Не устанавливайте тепловентилятор на расстоянии менее 0,5 м от легковоспламеняющихся предметов (синтетических материалов, мебели, штор и т.п.) и в непосредственной близости от розетки сетевого электроснабжения.

Не накрывайте тепловентилятор и не ограничивайте движение воздушного потока на входе и выходе воздуха.

Во избежание ожогов во время работы тепловентилятора в режиме нагрева не прикасайтесь к наружной поверхности в месте выхода воздушного потока.

Во избежание травм не снимайте кожух с корпуса прибора.

Не пытайтесь самостоятельно отремонтировать прибор. Обратитесь к квалифицированному специалисту.

После транспортирования при температурах ниже рабочих необходимо выдержать тепловентилятор в помещении, где предполагается его эксплуатация, без включения в сеть не менее двух часов.

После длительного хранения или перерыва в работе первое включение тепловентилятора не производить в режиме полного нагрева.

КОМПЛЕКТНОСТЬ

Тепловентилятор – 1 шт.
 Руководство по эксплуатации – 1 шт.
 Упаковка – 1 шт.

ОПИСАНИЕ ТЕПЛОВОЙ ПУШКИ

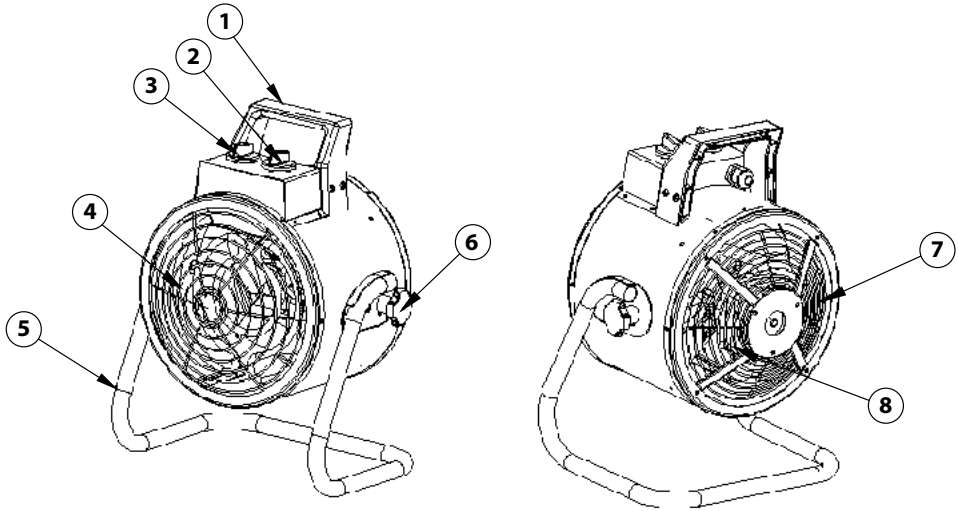

- 1 Ручка
- 2. Ручка регулировки температуры термостатом
- 3. Переключатель режимов
- 4. Передняя решетка
- 5. Подставка
- 6. Ручка регулировки наклона
- 7. Задняя решетка
- 8. Двигатель вентилятора

Несущая конструкция тепловентилятора представляет собой цилиндрический кожух, изготовленный из листовой стали. В кожухе размещены вентилятор и керамические электронагревательные элементы. Снаружи кожуха расположен корпус блока управления. Кожух, закрытый воздухозаборной и воздуховыпускной решетками, винтами устанавливается и крепится к подставке и может поворачиваться в вертикальной плоскости. Угол поворота фиксируется гайками. Вентилятор затягивает воздух через отверстия воздухозаборной решетки. Воздушный поток, втянутый вентилятором в корпус, проходя через нагревательные элементы, нагревается и подается в помещение через отверстия воздуховыпускной решетки.

Тепловентилятор снабжен устройством аварийного отключения электронагревательных элементов в случае перегрева корпуса. Перегрев корпуса может наступить по следующим причинам:

- воздухозаборная и воздуховыпускная решетки закрыты посторонними предметами или сильно загрязнены;
- тепловая мощность тепловентилятора превышает теплотери помещения, в котором он работает;
- неисправен вентилятор.

Электронагревательные элементы после срабатывания устройства аварийного отключения автоматически включаются через 1-2 минуты.

**ВНИМАНИЕ!**

Частое срабатывание устройства аварийного отключения не является нормальным режимом работы тепловентилятора. При появлении признаков неправильной работы необходимо выключить прибор и вынуть вилку из розетки. Выясните причины проблемы и устраните их в специализированном сервисном центре. Не пытайтесь осуществить ремонт самостоятельно, это может быть опасно для вашей жизни.

Генератор горячего воздуха оснащен термостатом и автоматическим выключателем. Термостат измеряет температуру воздуха и контролирует температуру в помещении. Мотор вентилятора не управляется термостатом и продолжает работать, когда термостат выключает нагревательный элемент. Автоматический выключатель выключает нагреватель для предотвращения перегрева.

На тепловентиляторе расположены ручки управления переключением режимов и регулировки температуры термостатом.

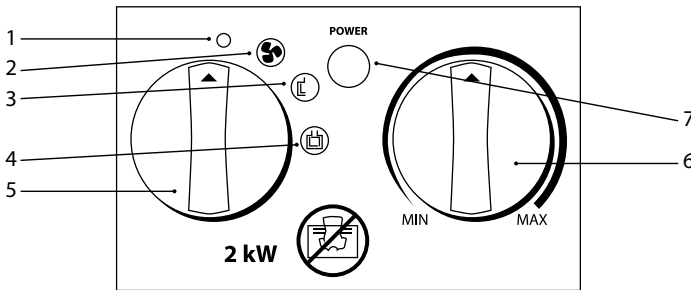

1. Положение «Выключено» «○».
2. Положение режима вентиляции без нагрева «☪».
3. Положение частичной мощности нагрева «☪».
4. Положение полной мощности нагрева «☪».
5. Ручка переключателя режимов.
6. Ручка регулировки термостата.
7. Индикатор работы

Работа тепловентилятора возможна в следующих режимах:

- Прибор выключен;
- Вентиляция (без нагрева);
- Вентиляция с частичным включением электронагревательных элементов;
- Вентиляция с включением электронагревательных элементов на полную мощность.

ПОДГОТОВКА ПРИБОРА К РАБОТЕ

Расположите тепловентилятор так, чтобы он стоял на твердой ровной поверхности на безопасном расстоянии от легковоспламеняющихся предметов.

Перед подключением прибора к электросети переведите ручку переключателя режимов в положение «Выключено».

Подключите тепловентилятор к электросети путем включения вилки шнура питания тепловентилятора в розетку с напряжением 220 В~50 Гц и заземляющим проводом.

ЭКСПЛУАТАЦИЯ



ВНИМАНИЕ!

Для тепловентилятора 2, 3 кВт сечение провода, подводимого к розетке от щита питания, должно быть не менее 1,5 мм² для медного провода и не менее 2,5 мм² для алюминиевого провода. В щите питания должны иметься автоматические выключатели на 16 А для защиты электропроводки от перегрузок.

Режим вентиляции (без нагрева)

Для включения прибора в режиме вентиляции (без нагрева) переведите ручку переключателя режимов в положение «», при этом начинает работать вентилятор.



Чтобы отключить режим вентиляции и выключить прибор, переведите ручку переключателя режимов в положение «».

Режим обогрева



ВНИМАНИЕ!

При первом включение тепловентилятора возможно появление небольшого количества дыма и запаха гари. Это вызвано выгоранием масла, которым обработан нагревательный элемент.

Для включения прибора в режиме обогрева переведите ручку переключателя режимов в положение «» или «».

Ручкой термостата устанавливается требуемая температура воздуха в помещении.

Для увеличения желаемой температуры поверните ручку термостата по часовой стрелке, для уменьшения – против часовой стрелки.

Сначала установите ручку термостата в положение "Max" ("Максимум") и позвольте тепловентилятору поработать на полной мощности. Когда температура в помещении достигнет необходимого значения, поверните ручку термостата влево до его отключения. Термостат будет включаться и выключаться автоматически для регулировки температуры в соответствии с заданным уровнем, поддерживая в помещении постоянную температуру.

Порядок выключения

По завершении эксплуатации поверните ручку термостата в положение «MIN» и поверните ручку переключателя режимов указателем на уровень «» «Вентилятор». Дайте аппарату охладиться в течение 2 минут. Это необходимо для охлаждения ТЭНов прибора.

Переведите ручку переключателя режимов в положение «» (выключено).

Отключите прибор от сети не ранее чем через 10 минут после работы вентилятора или после того, как прибор в течение десяти минут будет находиться в режиме «» (выключено).



ВНИМАНИЕ!

В целях увеличения эксплуатационного срока службы тепловентилятора рекомендуется соблюдать указанную последовательность выключения. Выключение без предварительного охлаждения электроннагревателей может привести к перегреву и преждевременному выходу из строя.

ТЕХНИЧЕСКОЕ ОБСЛУЖИВАНИЕ

При нормальной эксплуатации тепловентилятора не требует технического обслуживания. Необходимо только чистка от пыли решетки вентилятора и решетки с лицевой стороны и контроля работоспособности. Исправность определяется внешним осмотром, затем включением и проверкой нагрева потока воздуха.

Перед очисткой прибора отключите его от розетки и дайте ему остыть.

При загрязнении корпуса тепловентилятора протрите его мягкой губкой. Будьте осторожны, не допускайте попадания воды внутрь прибора. Не допускайте попадания воды на нагреватель. Для очистки запрещается использовать растворители: бензин, ацетон и т.д.

ВОЗМОЖНЫЕ НЕИСПРАВНОСТИ И МЕТОДЫ ИХ УСТРАНЕНИЯ

Перечень возможных неисправностей приведен в таблице ниже.

Неисправность	Возможная причина	Метод устранения
Тепловентилятор не включается, при этом переключатель режимов и термостат включены	Отсутствует напряжение в сети электропитания.	Проверить наличие напряжения в сетевой розетке. Проверить целостность шнура питания, неисправный заменить*.
	Не работает переключатель.	Проверить срабатывание переключателя, неисправный заменить*.
Нагревательный элемент краснеет	Входное напряжение слишком высокое или слишком низкое	Проверить напряжение в сети, оно должно соответствовать техническим характеристикам прибора
	Воздухозаборная решетка заблокирована	Установить тепловентилятор на расстоянии не менее 0,5 м от окружающих предметов (стен,)
Воздушный поток не нагревается	Температура воздуха в помещении выше, чем задана терморегулятором. Сработал термостат.	Повернуть ручку термостата по часовой стрелке до включения электронагревательных элементов.
	Обрыв цепи питания электронагревательных элементов.	Устранить обрыв*.
	Не работает переключатель.	Проверить срабатывание переключателя, неисправный заменить*.
	Неисправны электронагревательные элементы.	Заменить электронагревательные элементы*.
	Сработала термозащита.	Выключить тепловентилятор и посмотреть, не заблокирован ли вход или выход воздушного потока. Вынуть вилку из розетки и подождать не менее 10 минут, чтобы система защиты вернулась в исходное положение, после чего включить нагреватель

*** Примечание:**

Для устранения неисправностей, связанных с заменой деталей и обрывом цепи, обращайтесь в специализированные ремонтные мастерские.

Список сервис-центров опубликован на сайте <http://ipsremont.ru/kontakty/>.

ТРАНСПОРТИРОВКА И ХРАНЕНИЕ

Тепловентилятор в упаковке изготовителя можно транспортировать всеми видами крытого транспорта при температуре воздуха от -50 до +50 °С и относительной влажности до 80 % (при температуре +25 °С) в соответствии с правилами перевозки грузов, действующих на данном виде транспорта. При транспортировании должны быть исключены любые возможные удары и перемещения упаковки с тепловентилятором внутри транспортного средства.

Тепловентилятор должен храниться в упаковке изготовителя в отапливаемом вентилируемом помещении при температуре от +5 до +40 °С и относительной влажности до 80 % (при температуре +25 °С).

Транспортирование и хранение тепловентилятора должно соответствовать указаниям манипуляционных знаков на упаковке.

РЕАЛИЗАЦИЯ И УТИЛИЗАЦИЯ

Реализация осуществляется через торговые точки компаний дилеров согласно действующему законодательству, регламентирующему правила торговли на территории стран Таможенного союза.

Утилизация оборудования осуществляется в соответствии с требованиями и нормами России и стран Таможенного союза.

СРОК СЛУЖБЫ И ХРАНЕНИЯ

При соблюдении условий эксплуатации, хранения и своевременном устранении неисправностей средний срок службы составляет 5 лет. Срок хранения неограничен.

ДАТА ИЗГОТОВЛЕНИЯ

Дата изготовления указана на упаковке.

ГАРАНТИЙНЫЕ ОБЯЗАТЕЛЬСТВА

На изделие распространяется гарантия, согласно срокам, указанным в гарантийном талоне.

Вы можете ознакомиться с правилами гарантийного обслуживания в гарантийном талоне.

РЕАЛИЗАЦИЯ И УТИЛИЗАЦИЯ

Реализация оборудования осуществляется через торговые точки и магазины согласно законодательству РФ. Утилизация оборудования осуществляется в соответствии с требованиями и нормами России и стран — участников Таможенного союза.

Made in PRC.

Продукция изготовлена в соответствии с требованиями ТР ТС 020/2011, ТР ТС 004/2011.

Адрес и контактный телефон уполномоченной организации-импортера:

ООО «МИР ИНСТРУМЕНТА», 117588, г. Москва, а/я 70, тел.: +7 (495) 234-41-30

