

# Электрическая газонокосилка

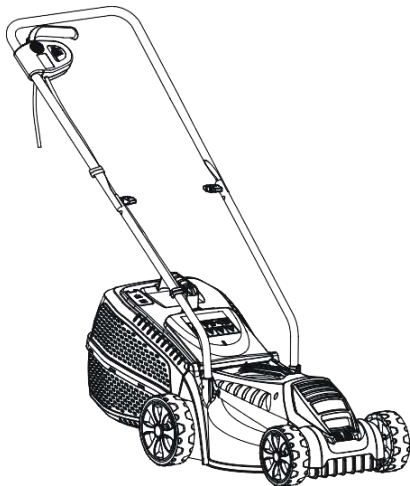

## EL3230



### Комплектация

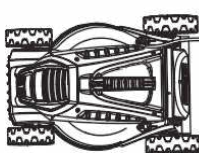

Газонокосилка x 1

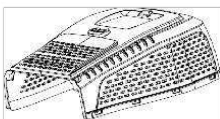
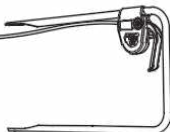

Верхняя часть бункера x 1



Нижняя часть бункера x 1



Зажим для шнура x 2

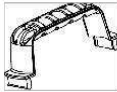

Гайки для ручки бункера для травы x 2



Ручка с болтом x 2



Винт x 2



Нижняя ручка x 2

Если у вас нет всех этих деталей, пожалуйста, свяжитесь с продавцом

**ПОЖАЛУЙСТА, СОХРАНИТЕ ЭТИ ИНСТРУКЦИИ ДЛЯ ДАЛЬНЕЙШЕГО ИСПОЛЬЗОВАНИЯ**

**EAC**

## НЕОБХОДИМЫЕ ИНСТРУМЕНТЫ

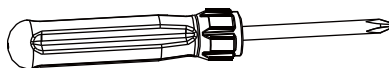

## ТЕХНИЧЕСКИЕ ДАННЫЕ

Технические данные	
Модель	EL3230
Номинальное входное напряжение	230-240В~, 50 Гц
Входная мощность	1200 Вт
Скорость холостого хода	3500 об/мин
Максимальная ширина кошения	320 мм
Высота кошения	25/45/65 мм, 3 регулировки
Объем травосборника	30 л
Класс безопасности	Класс II
Масса	8.2 кг
Класс защиты:	IPX4
Звуковые значения	
Уровень звукового давления $L_{pA}$ :	73,7дБ(A) K=1,12 дБ(A)
Уровень звуковой мощности $L_{wA}$ :	93,7дБ(A) K=1,12 дБ(A)
Гарантированный уровень звуковой мощности $L_{wA}$ :	96 дБ (A)
Уровень вибрации	
Вибрация рук $a_n$ :	2,5 м/с <sup>2</sup>
Погрешность K:	1,5м/с <sup>2</sup>
Кабель питания	ПВХ, 2x0,75 мм <sup>2</sup> , 0,35м, штекер VDE

Значения звука были определены в соответствии с кодом испытания на шум, приведенным в EN 60335-2-77, с использованием основных стандартов EN ISO 11201 и EN ISO 3744.

Уровень интенсивности звука для оператора может превышать 80 дБ(A), поэтому необходимы меры по защите ушей.

Заявленное значение вибрации было измерено в соответствии со стандартным методом испытаний (согласно EN 60335-2-77) и может быть использовано для сравнения одного продукта с другим. Заявленное значение вибрации также можно использовать для предварительной оценки воздействия.



**ВНИМАНИЕ!** В зависимости от фактического использования изделия значения вибрации могут отличаться от заявленных значений! Примите надлежащие меры для защиты себя от воздействия вибрации! Учитывайте весь рабочий процесс, включая время, когда устройство работает без нагрузки или выключено!

Надлежащие меры включают, среди прочего, регулярное техническое обслуживание и уход за изделием и режущими приспособлениями, поддержание рук в тепле, периодические перерывы и правильное планирование рабочих процессов!

## ПОЯСНЕНИЯ И СИМВОЛЫ, ПРЕДОСТЕРЕЖЕНИЯ И ПРЕДУПРЕЖДЕНИЯ



Данное руководство по эксплуатации прилагается к данной газонокосилке. В нем содержится важная информация, касающаяся сборки, запуска и эксплуатации. Перед использованием газонокосилки внимательно прочтите инструкцию по эксплуатации. Это особенно относится к указаниям по технике безопасности. Несоблюдение данного руководства по эксплуатации может привести к серьезным травмам или повреждению газонокосилки. Руководство по эксплуатации основано на стандартах и правилах, действующих в Европейском союзе. Сохраните руководство по эксплуатации для дальнейшего использования. Если вы передаете газонокосилку третьим лицам, пожалуйста, обязательно приложите к ней данное руководство по эксплуатации.

Вы можете запросить электронную версию этих инструкций в нашем центре обслуживания клиентов.

### Объяснение символов

Следующие символы и сигнальные слова используются в данном руководстве по эксплуатации, на газонокосилке или на упаковке.



Перед началом эксплуатации машины прочтите руководство пользователя.



Внимание! ОПАСНОСТЬ!



При работе с этой машиной надевайте соответствующие средства индивидуальной защиты (СИЗ), такие как средства защиты глаз, ушей и, при необходимости, средства защиты органов дыхания.



**ВАЖНО!** Наденьте перчатки, чтобы защитить руки.



Наденьте защитные ботинки, чтобы защитить свои ноги.



Гарантированное значение уровня звуковой мощности в 96 дБ.



Продукт соответствует применимым европейским директивам, и был проведен метод оценки соответствия этим директивам.



Оценка соответствия требованиям России



Символ Директивы ЕС об отходах электрического и электронного оборудования (WEEE) Отслужившие свой срок электрические и электронные устройства нельзя утилизировать вместе с бытовым мусором. Пользуйтесь услугами местных служб утилизации. Обратитесь за консультацией по утилизации в местные органы власти или местный магазин.



Не подвергайте изделие воздействию дождя или влаги.



Двойная изоляция.



Предметы, выброшенные изделием, могут попасть в пользователя или других случайных прохожих. Всегда следите за тем, чтобы другие люди и домашние животные оставались на безопасном расстоянии от устройства во время его работы. Как правило, детей следует держать подальше от места, где эксплуатируется изделие.



Остерегайтесь острых лезвий. Лопасты продолжают вращаться после выключения двигателя. Перед выполнением любого технического обслуживания или в случае повреждения шнура питания выньте вилку из розетки.



Режущее устройство продолжит вращаться после выключения продукта. Перед выполнением любых работ с изделием дождитесь полной остановки всех компонентов.

**STOP**



Выключайте газонокосилку и отсоединяйте ее от источника питания перед сборкой, чисткой, регулировкой, проведением технического обслуживания, хранением или транспортировкой машины.



Держите гибкий шнур питания подальше от режущего устройства.

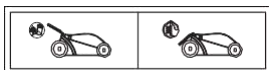

При работе с косилкой всегда следите за тем, чтобы задняя заслонка была закрыта в нужном положении.



### **ВНИМАНИЕ!**

Этот прибор должен быть подключен к электросети с помощью УЗО (Устройства Защитного Отключения). Рабочий ток этого устройства должен быть менее 30 мА. Если вы не уверены в том, как действовать дальше, обратитесь к электрику.

В целях безопасности газонокосилкой не должны пользоваться дети, подростки в возрасте до 16 лет или любые другие лица, не ознакомленные с настоящим руководством по эксплуатации

### Надлежащее использование

1. Используйте устройство только при дневном свете или при хорошем искусственном освещении.
2. Избегайте использования устройства на мокрой траве.
3. На склонах всегда будьте уверены в своей опоре.
4. Работая с косилкой, передвигайтесь не спеша, никогда не бегайте.
5. Не используйте во влажных условиях.
6. Подстригая траву, двигайтесь вдоль уклона, но не вверх и не вниз.
7. Будьте крайне осторожны, изменяя направление на склонах.
8. Не используйте на излишне крутых склонах.
9. Соблюдайте крайнюю осторожность при движении задним ходом или подтягивании изделия к себе.
10. Остановите ножи, если продукт должен быть наклонен для транспортировки, при пересечении поверхностей, отличных от травы, а также при транспортировке продукта в зону скашивания и обратно.
11. Осторожно включите двигатель в соответствии с инструкциями и держите ноги на достаточном расстоянии от лопастей.
12. Не наклоняйте устройство при включении двигателя, за исключением случаев, когда для запуска необходимо наклонить устройство. В этом случае не наклоняйте его больше, чем это абсолютно необходимо, и поднимайте только ту часть, которая находится дальше всего от оператора.
13. Держите руки и ноги НА УДАЛЕНИИ от движущихся и вращающихся частей двигателя. Держитесь в стороне от канала выброса.

14. Не транспортируйте изделие при подключенном питании от сети.
15. Остановите устройство и выньте вилку из розетки. Убедитесь, что все движущиеся части полностью остановились:
- Всякий раз, когда вы оставляете изделие без присмотра.
  - Перед устранением засоров или прочисткой желоба.
  - Перед проверкой, очисткой или обработкой изделия.
  - После удара о посторонний предмет. Проверьте устройство на наличие повреждений и замените или отремонтируйте все поврежденные детали перед повторным запуском устройства.
16. Если изделие начинает ненормально вибрировать:
- Проверьте, нет ли повреждений.
  - Замените или отремонтируйте все поврежденные детали.
  - Проверьте и затяните все незакрепленные детали.

## Указания по технике безопасности



### **ВНИМАНИЕ!**

### **НЕ ПРИКАСАЙТЕСЬ К ВРАЩАЮЩИМСЯ ЛЕЗВИЯМ.**

- Эта машина может привести к серьезным травмам. Внимательно прочитайте руководство по эксплуатации для правильного обращения, подготовки, обслуживания, запуска и остановки прибора. Будьте знакомы с элементами управления и правильным использованием прибора. Прочтите и поймите руководство по эксплуатации, а также соблюдайте предупреждения и инструкции, прикрепленные к прибору.

- Никогда не разрешайте пользоваться прибором детям или людям, незнакомым с данной инструкцией. Никогда не пользуйтесь этим прибором, когда вы устали или находитесь в состоянии алкогольного, медикаментозного или наркотического опьянения.
- Используйте соответствующие инструменты. Этот прибор предназначен только для частного использования, а не для каких-либо коммерческих целей. Его нельзя использовать для каких-либо иных целей, кроме тех, которые описаны в данном руководстве.

### **Техника безопасности на рабочем месте**

- Содержите рабочие зоны в чистоте. Загроможденные помещения могут привести к несчастным случаям.
- Держите всех посторонних, детей и домашних животных на расстоянии не менее 5 метров.

Ответственность за любые опасности или несчастные случаи, происходящие с другими людьми или их имуществом, несет оператор или пользователь.

### **Правила личной безопасности**

- Носите соответствующие средства индивидуальной защиты (СИЗ). Всегда надевайте защитные очки. Средства защиты, такие как респиратор, нескользящая защитная обувь или перчатки, используемые в соответствующих условиях, снизят риск получения травм.
- Одевайтесь соответствующим образом. Не носите свободную одежду или украшения, так как они могут зацепиться за движущиеся части. При работе на открытом воздухе желательно надевать нескользящую обувь. Длинные волосы должны быть убраны назад.
- Будьте бдительны и используйте осторожность и здравый



смысл при работе с газонокосилкой. Мгновенная потеря концентрации во время работы с газонокосилкой может привести к серьезным травмам.

- Данным прибором могут пользоваться лица в возрасте от 18 лет и старше, а также лица с ограниченными физическими, сенсорными или умственными способностями или с недостаточным опытом и знаниями, если они получили надзор или инструктаж по безопасному использованию прибора и понимают связанные с этим опасности.
- Необходимо следить за тем, чтобы дети не играли с косилкой.
- Внимательно прочтите приведенные инструкции. Будьте знакомы с элементами управления и правильным использованием прибора.
- Никогда не позволяйте детям или людям, не знакомым с данной инструкцией, пользоваться прибором. Местные правила могут ограничивать возраст оператора.
- Никогда не используйте устройство, когда поблизости находятся дети, другие люди или домашние животные.
- Следует помнить, что ответственность за любые опасности или несчастные случаи, происходящие с другими людьми или их имуществом, несет оператор или пользователь.

## Техника безопасности при эксплуатации

- Перед началом работы с машиной убедитесь, что все детали машины полностью затянуты. Периодически проверяйте герметичность во время использования, чтобы избежать серьезных травм.
- При работе с изделием всегда надевайте прочную обувь и длинные брюки. Не используйте устройство босиком или в открытых сандалиях. Избегайте ношения одежды свободного покроя или со свисающими шнурками или завязками.
- Тщательно осмотрите место, в котором будет использоваться изделие, и уберите все предметы, которые могут быть отброшены этим изделием.
- Перед использованием всегда проводите визуальный осмотр, чтобы убедиться в отсутствии износа или повреждений ножа, болта крепления ножа и адаптера ножа.
- Заменяйте изношенные или поврежденные детали для сохранения баланса вращения ножа. Замените поврежденные или нечитаемые этикетки.
- Перед использованием проверьте шнур питания и удлинитель на наличие признаков повреждения или старения. Если шнур поврежден во время использования, немедленно отсоедините его от сети. **НЕ ПРИКАСАЙТЕСЬ К ШНУРУ ПИТАНИЯ ПЕРЕД ОТКЛЮЧЕНИЕМ ОТ СЕТИ.**
- Не используйте устройство, если шнур поврежден или изношен. Если шнур требует замены, это должно выполняться только сервисным агентом или специалистом аналогичной квалификации.
- Для поддержания безопасного рабочего состояния устройства следите, чтобы все гайки, болты и винты были крепко затянуты.
- Часто проверяйте травосборник на предмет износа или

повреждения.

- Будьте осторожны при регулировке изделия, чтобы избежать попадания пальцев между движущимися лезвиями и неподвижными частями изделия.
- При обслуживании ножа имейте в виду, что даже при выключенном источнике питания он все равно может двигаться.
- Замените изношенные или поврежденные детали в целях безопасности. Используйте только оригинальные запасные части и аксессуары.

## Проверка газонокосилки и содержимого изделий



### **ВНИМАНИЕ!**

### **ОПАСНОСТЬ ПОВРЕЖДЕНИЯ!**

Если вы не будете соблюдать осторожность при вскрытии упаковки острым ножом или другими острыми предметами, вы можете легко повредить газонокосилку. Поэтому будьте очень осторожны при открытии.

1. Извлеките газонокосилку из упаковки и проверьте, нет ли на приборе или отдельных деталях каких-либо признаков повреждения. Если какие-либо детали отсутствуют или повреждены, не используйте газонокосилку. Обратитесь к производителю по адресу обслуживания, указанному в гарантийном талоне.
2. Убедитесь в комплектности поставки (см. ЧТО В КОРОБКЕ).

## СПИСОК КОМПОНЕНТОВ

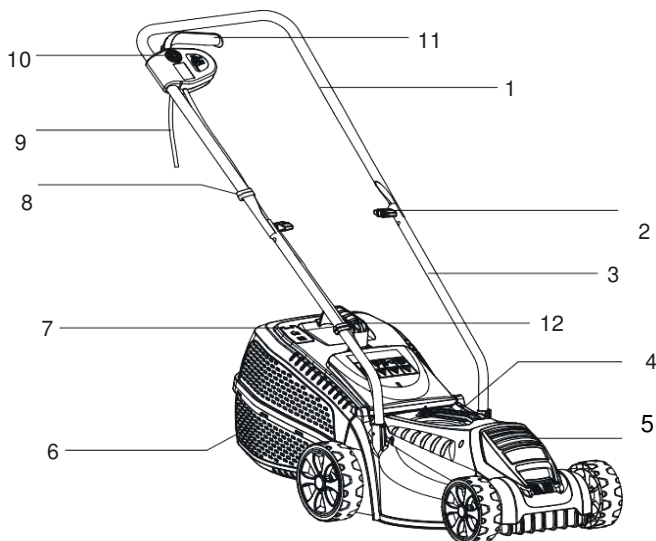

- 1 Верхняя рукоятка
- 2 Винтовая гайка
- 3 Нижняя ручка
- 4 Транспортировочная ручка
- 5 Корпус двигателя
- 6 травосборник
- 7 Индикатор наполнения травосборника
- 8 Фиксатор кабеля
- 9 Шнур питания
- 10 Кнопка отключения блокировки
- 11 Выключатель косилки
- 12 Ручка травосборника

**Не все проиллюстрированные или описанные аксессуары входят в стандартную комплектацию.**

## СБОРКА И ИСПОЛЬЗОВАНИЕ

### Сборка

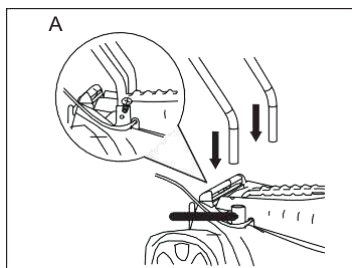

#### Установка нижней ручки

1. Вставьте нижнюю ручку в опоры. Убедитесь, что монтажные отверстия в нижней ручке совпадают с отверстиями в опорах (см. рис. А).
2. Закрепите нижнюю ручку винтами и затяните их с помощью подходящей крестообразной отвертки.

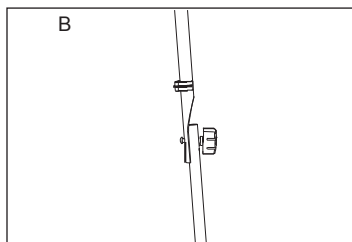

#### Установка верхней планки ручки

1. Снимите болты с ручек и держите их под рукой.
2. Прикрепите верхнюю ручку к нижней ручке и совместите отверстия в верхней ручке с отверстиями в нижней ручке (см. рис. В).

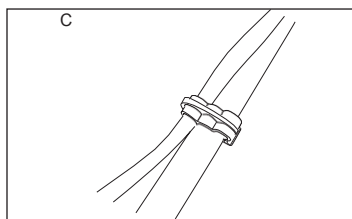

3. Закрепите верхнюю ручку с помощью ручек и болтов на нижней ручке и затяните ручки по часовой стрелке.
4. Закрепите шнур питания с помощью зажимов для шнура на ручке (см. рис. С).

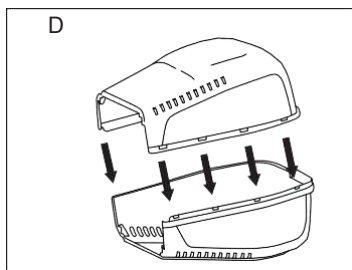

#### Монтаж травосборника

1. Установите верхнюю часть травосборника на нижнюю часть, правильно закрепив все внешние зажимы (см. рис. D).

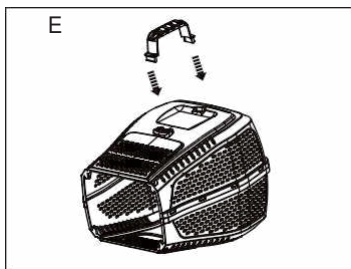

2. Установите ручку травосборника на верхнюю часть травосборника так, чтобы она защелкнулась на месте (см. рис. Е).

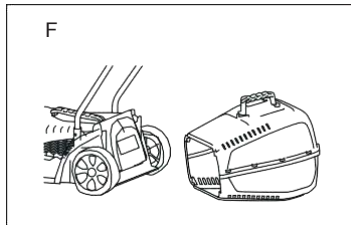

3. Повесьте травосборник на крючки на задней панели косилки (см. рис. F и G).

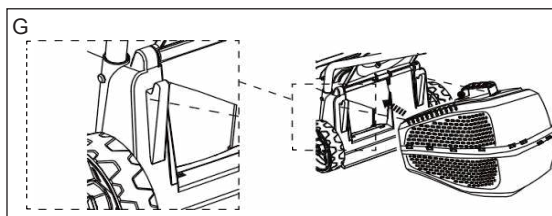

#### Подключение к источнику питания

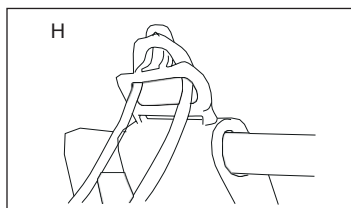

**ВНИМАНИЕ!** В целях вашей безопасности удлинитель должен быть пригоден для использования на открытом воздухе с розетками, защищенными от брызг воды!

Удлинитель, которые безопасны в использовании, — это:

- при резиновой изоляции - обычный гибкий шнур с жесткой резиновой оболочкой (кодированное обозначение 60245 IEC53);

- если изоляция из поливинилхлорида, используйте обычный гибкий шнур, обшитый поливинилхлоридом (кодированное обозначение 60227 IEC 53).

Убедитесь, что удлинитель имеет подходящий размер и тип для вашего устройства (1,5 мм<sup>2</sup>)!

Всегда используйте источник питания с Устройством Защитного Отключения (УЗО)!

1. Сложите удлинитель вдвое, в метре от конца. Зацепите петлю за крючок фиксатора. (См. рис. H)

2. Подключите вилку к основной розетке. (См. Рис. I)

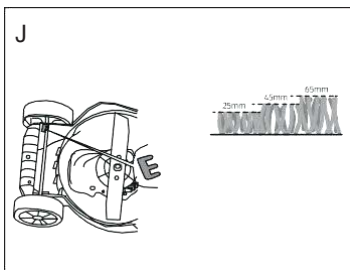

## Эксплуатация

### Регулировка высоты скашивания

Отрегулируйте высоту стрижки в соответствии с потребностями вашего газона.

Высота стрижки зависит от вида газона и его фактической высоты. При скашивании высокой травы начинайте с максимальной высоты среза и делайте второй срез с меньшей высотой кошения.

1. Отпустите пусковой рычаг и отсоедините устройство от источника питания.

2. Вытяните задний и передний валы и вставьте их в правильный паз для нужной высоты кошения. (См. Рис. J и K)

3. Убедитесь, что задний и передний валы находятся на одном уровне. (См. Рис. J и K)

**ПРИМЕЧАНИЕ!** Всегда следите за тем, чтобы рычаг зашелкнулся обратно в паз.

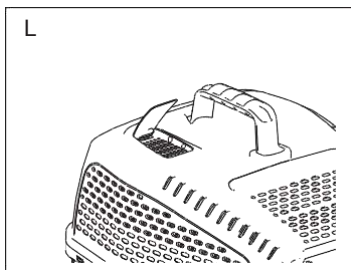
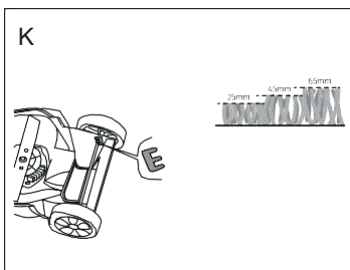

### Травосборник

При использовании устройства для сбора травы всегда подсоединяйте травосборник. Всегда носите травосборник за ручку.

Во время использования часто опорожняйте травосборник. Не ждите, пока он полностью заполнится. Мы рекомендуем опорожнять его, когда он наполовину заполнен.

Если травосборник пуст или не заполнен травой, индикатор заполнения травой будет открыт. (См. Рис. L)

Если травосборник заполнен травой, индикатор заполнения травы закроется. (См. Рис. M)

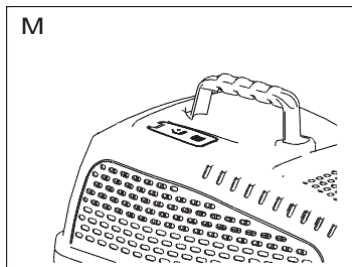

**ПРИМЕЧАНИЕ!** Полный травосборник снизит производительность устройства.

1. Поднимите защитный кожух и снимите травосборник с крючков.
2. Удалите скошенную траву из канала выброса в травосборник. Используйте подходящий инструмент.
3. Извлеките травосборник.
4. Высыпьте скошенную траву в компостную кучу.
5. Установите травосборник на крючки.

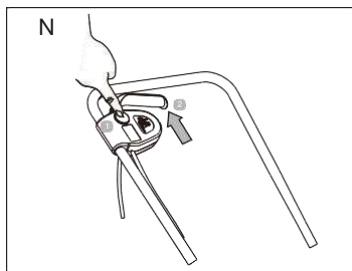

### Повторное включение/выключение

1. Убедитесь, что пусковой рычаг опущен.
2. Нажмите кнопку блокировки (1). (См. Рис. N)
3. Потяните рычаг переключателя (2) к ручке и удерживайте в нужном положении. (См. Рис. N)
- 4.

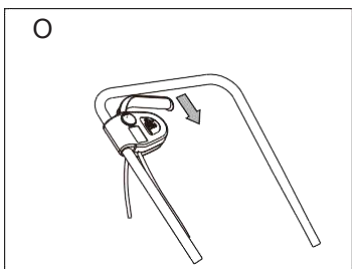

5. Отпустите кнопку блокировки после запуска устройства.
6. Отпустите рычаг переключателя, чтобы выключить устройство. (См. Рис. O)

**ПРИМЕЧАНИЕ!** Устройство можно запустить, только сначала нажав кнопку блокировки, а затем нажав на пусковой рычаг. Обратный ход не приведет к запуску изделия.

**ПРИМЕЧАНИЕ!** Режущее устройство будет продолжать вращаться в течение короткого периода времени после выключения прибора.

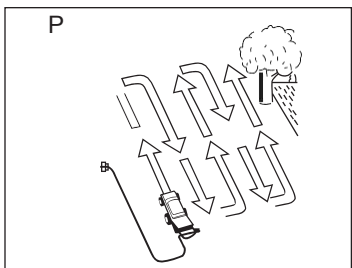

### Скашивание травы

1. Для здорового газона никогда не срезайте более одной трети общей длины травы. Осенью газоны следует стричь только до тех пор, пока есть рост.
2. Медленно продвигайте изделие вперед.
3. Косите в слегка перекрывающихся рядах. Наиболее эффективным рисунком для стрижки газонов являются прямые линии вдоль одной из сторон. Это сохранит ровность рядов и гарантирует, что весь газон будет подстрижен без пропуска каких-либо участков. (СМ. РИС. P)
4. При обкашивании клумб, сначала обкосите одну половину её окружности, а затем вторую.
5. Будьте особенно внимательны при смене направления движения.



### ВНИМАНИЕ!

Если изделие наткнулось на посторонний предмет, немедленно остановите двигатель. Выключите устройство, отсоедините его от источника питания и дайте ему остыть. Тщательно осмотрите изделие на предмет повреждений. Перед повторным запуском убедитесь, что все повреждения устранены квалифицированным специалистом.

Чрезмерная вибрация изделия во время работы



является признаком повреждения. Остановите двигатель, отсоедините его от сети и проверьте на наличие повреждений.

## УХОД И ЧИСТКА

### Техническое обслуживание

1. Всегда выключайте устройство, отсоединяйте его от источника питания и дайте ему остыть перед выполнением любых работ по осмотру, техническому обслуживанию или очистке!
2. Содержите устройство в чистоте. Удаляйте с него мусор после каждого использования и перед хранением.
3. Регулярная и тщательная очистка поможет обеспечить безопасное использование и продлить срок службы устройства.
4. Перед каждым использованием проверяйте изделие на наличие изношенных или поврежденных деталей. Не работайте, если вы обнаружите сломанные или изношенные детали.



### ВНИМАНИЕ!

Выполняйте ремонт и техническое обслуживание только в соответствии с этими инструкциями. Все дальнейшие работы должны выполняться квалифицированным специалистом.

### Уход после каждого использования

1. Протрите изделие сухой тканью. Используйте кисть для труднодоступных мест.
2. Очищайте вентиляционные отверстия после каждого использования тряпкой и щеткой.
3. Удалите стойкую пыль воздухом под высоким давлением (не более 3 бар).
4. Проверьте, нет ли повреждений или износа. Устраните повреждения в соответствии с данным руководством по эксплуатации или отнесите газонокосилку в авторизованный сервисный центр перед следующим использованием.

**ПРИМЕЧАНИЕ!** Не используйте химические, щелочные, абразивные или другие агрессивные моющие или дезинфицирующие средства для очистки этого продукта, так как они могут привести к повреждению косметических поверхностей.

## Запасные части/заменяемые детали

Следующие части данного продукта могут быть заменены потребителем. Запасные части можно приобрести у официального дилера или в нашем центре обслуживания клиентов.

Барашковые гайки	ADAE011019
Травосборник	ADAE011013
Косильное устройство (нож)	ADAE011051

## Днище и косильное устройство

1. Поддерживайте днище и косильное устройство в чистоте и удаляйте весь мусор.
2. Периодически проверяйте все гайки и болты, чтобы убедиться, что они затянуты.  
После длительного использования, особенно в условиях песчаной почвы, режущее устройство изнашивается и частично теряет свою первоначальную форму. Эффективность кошения будет снижена, и нож должен быть заменён.
3. Держите нож острым, чтобы обеспечить наилучшую производительность кошения. Замените изношенный или поврежденный нож новым того же типа.

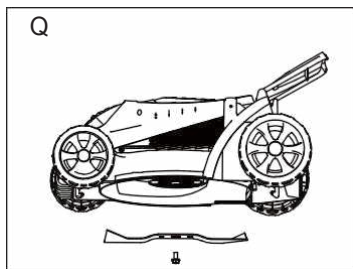

## Замена ножей

Всегда отключайте газонокосилку от сети перед снятием или установкой ножа.

1. Ослабьте болт, повернув его против часовой стрелки с помощью подходящего гаечного ключа, и снимите его вместе с ножом (см. рис. Q).
2. Замените нож на новый того же типа.
3. Установите нож на адаптер, обратите внимание на правильную центровку. Затяните болт по часовой стрелке с усилием 16 Нм мин. - 20 Нм макс. для обеспечения безопасной эксплуатации вашего изделия.
4. Замените нож после 50 часов скашивания или через 2 года, в зависимости от того, что наступит раньше, независимо от состояния. Если нож треснул или повреждён, немедленно замените его новым.
5. Смазывайте нож после каждого использования, чтобы продлить срок его службы и продукта. Нанесите легкое машинное масло вдоль кромки режущего устройства.

## Ремонт

Данное изделие не содержит никаких деталей, которые могут быть отремонтированы потребителем, кроме тех, которые описаны в разделе "Техническое обслуживание".

Обратитесь в авторизованный сервисный центр или к специалисту аналогичной квалификации, чтобы проверить и отремонтировать его.

## Кабель силового питания

Если поврежден шнур питания, то для предотвращения потенциальной опасности он должен быть заменен производителем, его сервисным агентом или лицом, имеющим ту же квалификацию.

## Транспортирование

1. Перед транспортировкой выключите устройство и отсоедините его от источника питания.
2. Отрегулируйте высоту среза до самого высокого положения, как описано выше.
3. Прикрепите защитные ограждения для транспортировки, если это применимо.
4. Всегда транспортируйте изделие за ручку. При подъеме изделия используйте транспортировочную ручку в качестве вспомогательного средства.
5. Защищайте изделие от любых сильных ударов или сильных вибраций, которые могут возникнуть при транспортировке в транспортных средствах.
6. Закрепите изделие, чтобы оно не соскользнуло или не упало.

## Чистка

Перед чисткой, осмотром или ремонтом вашего устройства убедитесь, что двигатель остановился и успел остыть. Отсоедините вилку, чтобы предотвратить случайный запуск.

**Примечание!** Чтобы обеспечить наилучшую производительность вашей газонокосилки, важно содержать ее в чистоте. Всегда чистите газонокосилку сразу после использования.

Не допускайте, чтобы скошенная трава и другой мусор высохли и затвердели на любой из поверхностей газонокосилки. Это напрямую повлияет на производительность кошения.

Убедитесь, что нижняя сторона газонокосилки чистая. Никогда не чистите газонокосилку струей воды или моющим средством высокого давления. Двигатель должен оставаться сухим. Не используйте агрессивные чистящие средства, в том числе бензин.

Газонокосилку следует тщательно чистить после каждого использования, особенно нижнюю часть. Для этого опрокиньте газонокосилку на левый бок. Грязь и траву легче всего удалить сразу после того, как вы закончите косить траву.

## Место хранения

1. Очистите изделие, как описано выше.
2. Храните изделие и принадлежности к нему в сухом, защищенном от мороза месте.
3. Храните изделие в недоступном для детей месте.  
Идеальная температура хранения - от 10°C до 30°C.
4. Мы рекомендуем использовать оригинальную упаковку для хранения или накрыть изделие подходящей тканью или чехлом для защиты от пыли.
5. Сложите верхнюю ручку и зафиксируйте ее в положении, как описано выше.

## УСТРАНЕНИЕ НЕПОЛАДОК

Предполагаемые неисправности часто возникают из-за причин, которые пользователь может устранить самостоятельно.

Поэтому проверьте продукт, используя этот раздел. В большинстве случаев проблема может быть решена быстро.



### ВНИМАНИЕ!

Выполняйте только действия, описанные в этих инструкциях! Все дальнейшие работы по проверке, техническому обслуживанию и ремонту должны выполняться авторизованным сервисным центром или специалистом аналогичной квалификации, если вы не можете решить проблему самостоятельно!

Неисправность	Возможная причина	Диагностика и устранение неисправностей
Прибор не запускается.	<ul style="list-style-type: none"> <li>- Не подключен к источнику питания</li> <li>- Неисправен шнур питания или вилка</li> <li>- Другой электрический дефект</li> <li>- Кнопка блокировки не нажата</li> <li>- Перегорел предохранитель.</li> </ul>	<ul style="list-style-type: none"> <li>- Подключение к источнику питания</li> <li>- Обратитесь в центр обслуживания клиентов</li> <li>- Обратитесь в центр обслуживания клиентов</li> <li>- Сначала нажмите кнопку блокировки, затем на пусковой рычаг</li> <li>- Заменить предохранителем на 13 ампер, одобренным для BS1362</li> </ul>
Продукт не достигает полной мощности	<ul style="list-style-type: none"> <li>- Удлинитель не подходит для работы с данным изделием</li> <li>- Источник питания (например, генератор) имеет слишком низкое напряжение</li> <li>- Вентиляционные отверстия заблокированы</li> </ul>	<ul style="list-style-type: none"> <li>- Используйте подходящий удлинитель</li> <li>- Подключение к другому источнику питания</li> <li>- Очистите вентиляционные отверстия</li> </ul>
Неудовлетворительный результат	<ul style="list-style-type: none"> <li>- Режущее устройство изношено</li> <li>- Режущий материал превышает пропускную способность</li> <li>- Неправильная высота среза</li> </ul>	<ul style="list-style-type: none"> <li>- Замените на новый</li> <li>- Режьте материалы только в соответствии с производительностью продукта</li> <li>- Отрегулируйте высоту среза</li> </ul>

## ЭКОЛОГИЧЕСКАЯ ИНФОРМАЦИЯ



Когда срок службы вашего изделия подходит к концу или вы решите обновить или модернизировать его путем замены, пожалуйста, не выбрасывайте его вместе с обычными бытовыми отходами. Пользуйтесь услугами местных служб утилизации. Если вам нужно утилизировать это изделие, обратитесь к своему розничному продавцу или местному органу власти за подходящими вариантами. Правила поощряют переработку отходов электрического и электронного оборудования (ДИРЕКТИВА 2012/19/EU ЕВРОПЕЙСКОГО ПАРЛАМЕНТА И СОВЕТА от 4 июля 2012 года об отходах электрического и электронного оборудования (WEEE)).

## ГАРАНТИЯ

Все продукты торговой марки YARD FOX предназначены для бытового использования. Все продукты YARD FOX проходят индивидуальное тестирование перед отправкой с завода. Если вы являетесь потребителем и у вас возникли проблемы с вашим изделием, которое оказалось неисправным из-за некачественных материалов или изготовления в течение Гарантийного срока, эта Гарантия распространяется на его ремонт. На Ваш прибор распространяется гарантия в течение одного года с даты покупки или с даты доставки продукта, если позже.

Гарантия распространяется на следующие положения:

- Гарантия не распространяется на случайные повреждения, неправильное использование, детали корпуса, ручки или расходные материалы.
- Устройство должно быть правильно установлено и эксплуатироваться в соответствии с инструкциями, содержащимися в данном руководстве.
- Он должен использоваться исключительно в бытовых целях.
- Гарантия будет аннулирована, если изделие будет перепродано повторно или было повреждено в результате неквалифицированного ремонта.
- Характеристики могут быть изменены без уведомления.
- Производитель не несет никакой ответственности за случайные или косвенные убытки.
- Гарантия является дополнением к вашим законным или юридическим правам и никоим образом не ущемляет их.