



USER MANUAL
Руководство по эксплуатации

AIR COMPRESSOR

Компрессор воздушный

58118

BCW3000-T/100

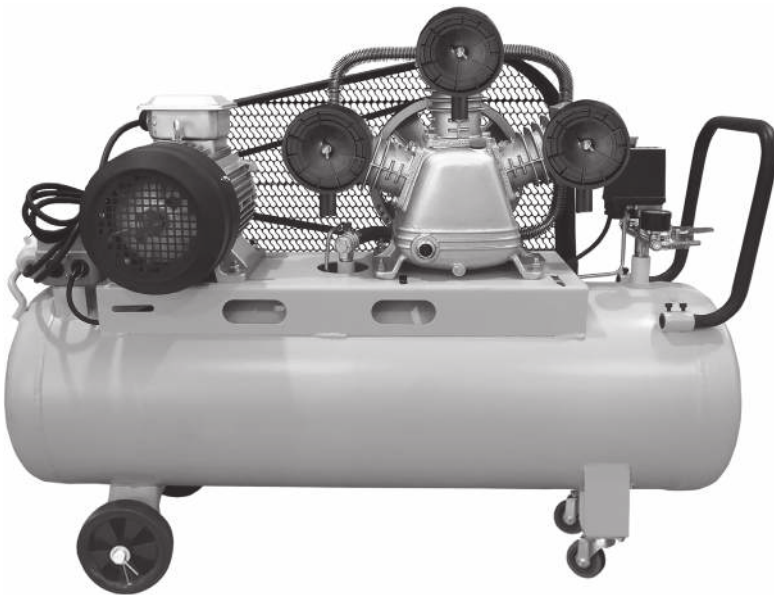

IMPORTANT **ВНИМАНИЕ**

Read this manual before use and retain for future reference.

Прочитайте данное руководство перед эксплуатацией устройства и сохраните его для дальнейшего использования.

Данное изделие является технически сложным товаром.

The date of manufacture is indicated on the product.

Дата изготовления указана на изделии.

СОДЕРЖАНИЕ

НАЗНАЧЕНИЕ	3
КОМПЛЕКТАЦИЯ	3
ТРЕБОВАНИЯ БЕЗОПАСНОСТИ.....	4
УСТРОЙСТВО ИЗДЕЛИЯ	5
ОБЩИЕ СВЕДЕНИЯ ОБ ИЗДЕЛИИ.....	6
ТЕХНИЧЕСКИЕ ХАРАКТЕРИСТИКИ.....	6
ПОДГОТОВКА К ЭКСПЛУАТАЦИИ	6
ЭКСПЛУАТАЦИЯ	9
ТЕХНИЧЕСКОЕ ОБСЛУЖИВАНИЕ.....	11
ВОЗМОЖНЫЕ НЕИСПРАВНОСТИ И МЕТОДЫ ИХ УСТРАНЕНИЯ.....	13
ГАРАНТИЙНЫЕ ОБЯЗАТЕЛЬСТВА.....	14
ХРАНЕНИЕ	14
ТРАНСПОРТИРОВКА	15
РЕАЛИЗАЦИЯ И УТИЛИЗАЦИЯ.....	15
ИМПОРТЕР	15

Уважаемый покупатель!

Руководство содержит информацию по сборке, эксплуатации и техническому обслуживанию поршне-вой масляной компрессорной установки (далее — компрессора).

Конструкция компрессора постоянно совершенствуется, поэтому возможны некоторые изменения, не отраженные в настоящем руководстве и не ухудшающие эксплуатационных качеств изделия.

При совершении купли-продажи лицо, осуществляющее продажу, проверяет в присутствии покупателя внешний вид компрессора, его комплектность, производит отметку о продаже в гарантийном талоне, прикладывает товарный чек, предоставляет информацию об авторизованных сервисных центрах. Если вы хотите, чтобы ваше изделие работало долго и безотказно, то все работы, связанные с монтажом, эксплуатацией, а также обслуживанием, выполняйте в строгом соответствии с данным руководством. Если у вас возникла необходимость в получении каких-либо дополнительных специфических сведений о приобретенном товаре, обращайтесь к специалистам организации, осуществляющей продажу данного изделия.

НАЗНАЧЕНИЕ

Воздушный масляный компрессор поршневого типа с ременным приводом от электродвигателя является сложным электромеханическим изделием и предназначен для обеспечения оборудования, аппаратуры и пневмоинструмента сжатым атмосферным воздухом. Использование компрессора позволяет значительно сэкономить электроэнергию, механизировать труд, а также повысить скорость и качество выполняемых работ.



ВНИМАНИЕ!

Запрещается эксплуатировать компрессор под дождем, а также во взрывоопасных и пожароопасных зонах.

Питание компрессора осуществляется от сети переменного тока с напряжением 400 ± 40 В. Эксплуатировать компрессор необходимо при температуре окружающего воздуха от $+1$ до $+40$ °С и высоте над уровнем моря не более 1000 м.

КОМПЛЕКТАЦИЯ

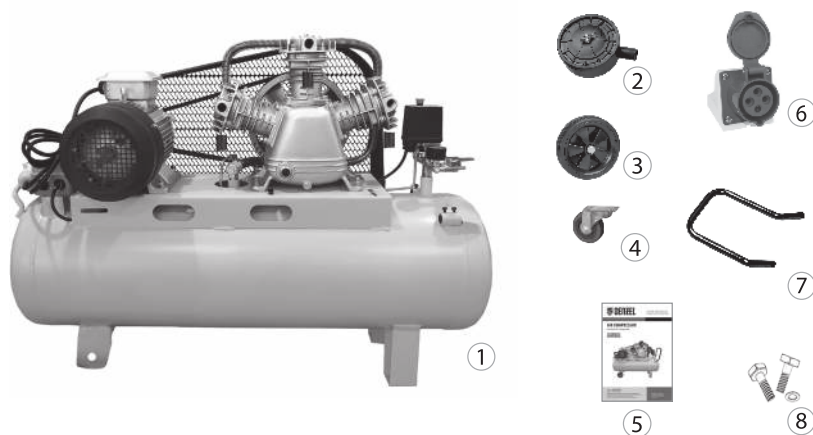

- | | |
|---|---|
| <ol style="list-style-type: none"> 1. Компрессор – 1 шт. 2. Воздушный фильтр – 3 шт. 3. Колесо – 2 шт. 4. Поворотное колесо – 2 шт. | <ol style="list-style-type: none"> 5. Руководство по эксплуатации с гарантийным талоном – 1 шт. 6. Розетка – 1 шт. 7. Ручка – 1 шт. 8. Комплект крепежа |
|---|---|

ТРЕБОВАНИЯ БЕЗОПАСНОСТИ

Общие требования

Специалист, осуществляющий сборку компрессора, эксплуатацию, а также контрольный осмотр и техническое обслуживание, должен иметь соответствующую выполняемой работе квалификацию.



ВНИМАНИЕ!

Прочитайте данное руководство перед эксплуатацией устройства и сохраните его для дальнейшего использования.

Напряжение в сети питания должно соответствовать номинальному напряжению питания, указанному в технических характеристиках изделия.

Все работы по обслуживанию и ремонту необходимо проводить при неработающем оборудовании с обязательным отключением от электрической сети.

Запрещается демонтировать на компрессоре блокирующие и предохранительные устройства, ограждения для защиты персонала от подвижных и вращающихся частей. По завершении ремонтных работ необходимо установить и включить все защитные предохранительные устройства и ограждения.

Переоборудование или модернизацию изделия разрешается выполнять только по договоренности с фирмой-изготовителем, иначе есть риск получить травмы, лишиться гарантии и нарушить работоспособность изделия.

Необходимо использовать запасные узлы и детали только фирмы-изготовителя, это позволит обеспечить надежность и безопасность эксплуатации изделия. При использовании узлов и деталей других изготовителей производитель не несет ответственность за возникшие в результате этого последствия.

Необходимо соблюдать не только общие требования по технике безопасности, приведенные в данном разделе, но и специальные указания, приводимые в других разделах.

Несоблюдение указаний по технике безопасности может создать опасность для окружающей среды, вывести из строя оборудование, а также повлечь за собой опасные последствия для здоровья и жизни человека.

Несоблюдение указаний по технике безопасности может привести к несостоятельности требований по возмещению ущерба.

Меры предосторожности

Во избежание получения травм следуйте правилам:

- При работе не касайтесь поверхности компрессорной головки, так как она сильно нагревается и остается горячей в течение длительного времени даже после остановки машины.
- Не кладите воспламеняющиеся предметы, нейлоновые или тканевые тряпки на компрессор или рядом с ним.
- Не осуществляйте транспортировку компрессора при наличии давления в воздушном ресивере.
- Не используйте компрессор в случаях выявления повреждений электрического кабеля питания или некачественного выполнения электрических соединений.
- Не используйте компрессор в помещениях с потенциально взрывоопасной атмосферой или при наличии открытого огня.
- Не используйте компрессор во влажных или запыленных помещениях.
- Не направляйте струю сжатого воздуха на людей или животных.
- Не допускайте к работе с компрессором людей, не получивших надлежащих инструкций.
- Не допускайте работы компрессора при отсутствии воздушного фильтра.
- Не вскрывайте предохранительные и регулировочные устройства.
- Не подключайте к выходу компрессора воздушные шланги, пропускная способность которых не соответствует производительности компрессора.

УСТРОЙСТВО ИЗДЕЛИЯ

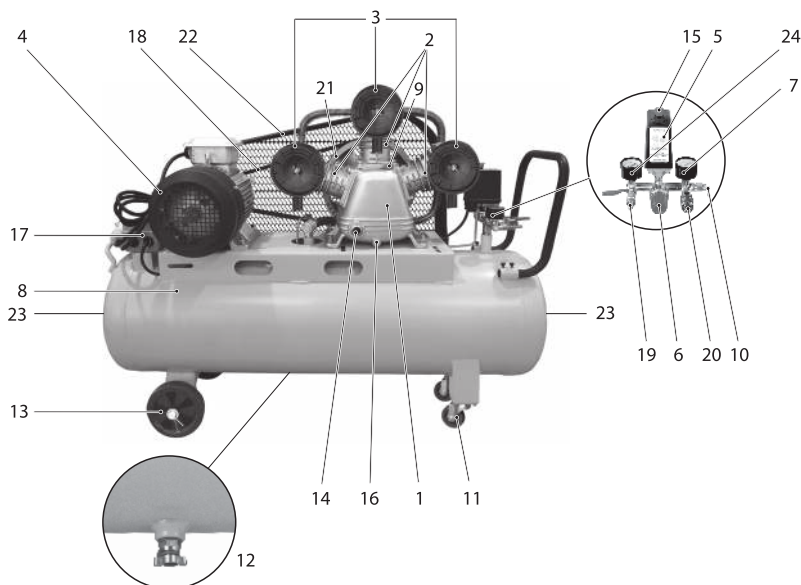

- | | |
|---|---|
| 1. Картер компрессорного насоса | 13. Колесо |
| 2. Цилиндр | 14. Смотровое окошко уровня масла |
| 3. Фильтр воздушный | 15. Переключатель ВКЛ/ВЫКЛ |
| 4. Электродвигатель | 16. Пробка для слива масла |
| 5. Реле давления | 17. Коммутационная коробка |
| 6. Регулятор давления | 18. Приводные ремни |
| 7. Манометр ресивера | 19. Штуцер типа «елочка» с вентилем |
| 8. Ресивер | 20. Штуцер быстросъемный |
| 9. Пробка маслосливного отверстия масляного картера | 21. Шкив |
| 10. Защитный (сбросной) клапан | 22. Кожух |
| 11. Поворотное колесо | 23. Штуцер подсоединения дополнительного ресивера |
| 12. Клапан для слива конденсата | 24. Манометр магистрали |



ВНИМАНИЕ!

Запрещается эксплуатация компрессора во взрывоопасных помещениях.



ВНИМАНИЕ!

Запрещается эксплуатация компрессора под воздействием атмосферных осадков.

ОБЩИЕ СВЕДЕНИЯ ОБ ИЗДЕЛИИ

Компрессор спроектирован и изготовлен в соответствии с общими требованиями и нормами безопасности к данному виду оборудования, установленными в действующих технических правовых актах. Степень защиты компрессора не ниже IP20. Класс по способу защиты человека от поражения электрическим током — 1. Питание компрессора осуществляется от сети переменного тока 400 В. Напряжение сети питания и частота указаны в технических данных на изделие.

Режим работы компрессора — повторно-кратковременный. Допускается непрерывная работа компрессора не более 15 мин, но не чаще одного раза в течение 1,5 часов.

Компрессор снабжен следующими средствами контроля, управления и защиты:

- манометром (манометром ресивера) для контроля давления сжатого воздуха;
- реле давления — исполнительным устройством для регулирования производительности периодическим запуском/остановкой компрессора;
- защитным клапаном — устройством защиты от превышения максимально допустимого давления в ресивере;
- защитой от перегрева — устройством защиты от превышения максимально допустимой температуры на обмотках статора;
- защитой от превышения тока — устройством защиты от превышения максимально допустимого тока питания.

ТЕХНИЧЕСКИЕ ХАРАКТЕРИСТИКИ

Артикул / Модель	58118 BCW3000-T/100
Мощность, кВт	3
Параметры сети, В~ Гц	400~ 50
Частота вращения коленвала, об/мин	920
Емкость ресивера, л	100
Количество цилиндров, шт.	3
Производительность, л/мин	520
Максимальное рабочее давление, бар	10
Класс защиты	IP21

ПОДГОТОВКА К ЭКСПЛУАТАЦИИ

Распаковка

В момент покупки компрессор передается покупателю в картонной транспортной таре, внутри которой предусмотрены специальные защитные элементы, обеспечивающие механическую защиту при транспортировке.

Для перемещения упаковочной тары не требуется особого подъемного оборудования и достаточно поднять упаковку руками.

Для извлечения компрессора из упаковки нужно надеть перчатки, удалить упаковочные ленты, открыть верхнюю часть коробки, извлечь защитные средства от механических повреждений (пенопласт), осторожно поднять компрессор за несущие части и установить его на рабочем месте. Для компрессоров с емкостью ресивера более 25 литров воспользуйтесь помощью второго лица.



ВНИМАНИЕ!

Всегда после распаковки/транспортировки проводить проверку комплектации и технического состояния компрессора.

Упаковочные материалы рекомендуется сохранить на случай транспортировки компрессора. В дальнейшем упаковочные материалы должны быть переданы специализированным организациям для их окончательной утилизации.

Место размещения компрессора

Во избежание механического повреждения кривошипно-шатунной группы в результате отсутствия масла никогда не используйте компрессор, если он имеет поперечный (рис. 1) или продольный (рис. 2) наклон относительно горизонтали.



рис. 1



рис. 2

Для обеспечения эффективной вентиляции, а также для облегчения операций очистки и обслуживания компрессор должен быть установлен или расположен таким образом, чтобы в радиусе 50 см от него не находилось никаких предметов.

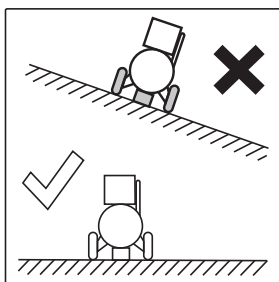
Сборочные и заправочные работы

Установите колеса (рис. 3) и поворотные колеса (рис. 4).

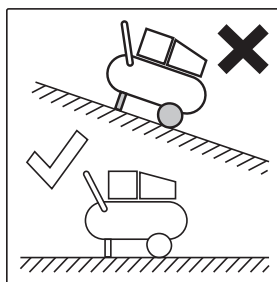

рис. 3



рис. 4

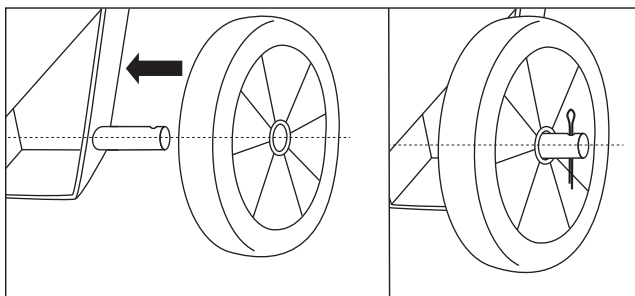

рис. 5

Вверните воздушный фильтр (2) в отверстие головки блока цилиндра (1) (рис. 5).

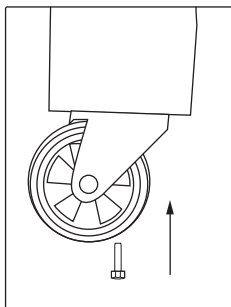
Открутите пробку масляного картера (3) и залейте масло до максимального уровня (красной отметки) в смотровом окне (4) (рис. 6). Дайте постоять компрессору 5 минут после заправки и снова проверьте уровень масла, при необходимости долейте до отметки максимума.

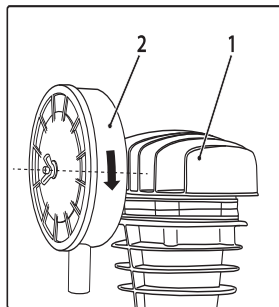

рис. 6

**ВНИМАНИЕ!**

Осуществлять проверку строго при установленных колесах/опорах компрессора и отключенном источнике тока.

**ВНИМАНИЕ!**

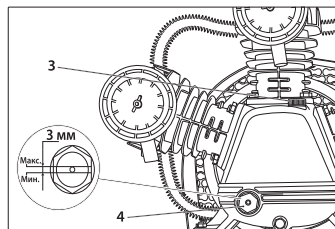
Поверхность, на которой будет установлен компрессор в процессе заправки маслом, должна быть строго горизонтальной для получения точных показаний уровня масла в картере.

**ВНИМАНИЕ!**

Использовать только с маслами, предназначенными для компрессоров. Категорически не рекомендуется смешивать масла разных типов.

Подключение к электрической сети

Подключение к электрической сети должен выполнять квалифицированный специалист.

Перед подключением компрессора к электрической сети обязательно проверить, что пусковой выключатель на реле давления находится в положении «O» – «OFF» (выключено) (рис. 7).



рис. 7

**ВНИМАНИЕ!**

Работы с электрическими узлами компрессора разрешается выполнять только специалистам авторизованного сервисного центра. Перед подключением необходимо проверить надежность соединения компрессора с заземляющим контактом вилки.

**ВНИМАНИЕ!**

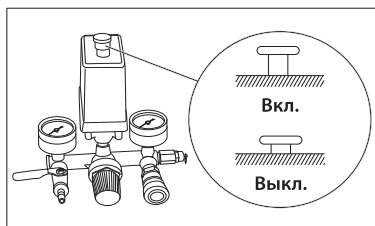
Персональную ответственность за наличие и надежность заземления несет пользователь.

Требования к рабочему месту

Не допускайте детей и животных к рабочей зоне компрессора, чтобы исключить риск получения травм. Внимательно изучите инструкции по эксплуатации используемого устройства и пневматического оборудования. Убедитесь, что в помещении, где проводятся лакокрасочные работы, имеется надлежащая рециркуляция воздуха. Убедитесь, что температура в рабочем помещении находится в пределах от +5 до +45 °С.

ЭКСПЛУАТАЦИЯ

Устройство и принцип работы

Компрессор воздушный поршневой состоит из поршневого блока, электродвигателя, ресивера, ременного привода и системы управления. Поршневой блок состоит из трех рабочих цилиндров, поршней, клапанов, расположенных в головках цилиндров, кривошипно-шатунного механизма. Сообщение поршню возвратно-поступательного движения осуществляется через кривошипно-шатунный механизм, который соединен с валом электродвигателя механизмом ременной передачи. Сжатый воздух подается в ресивер, в котором он частично охлаждается, очищается от влаги и аккумулируется.

Ресивер оборудован манометром (A1) (рис. 8) для контроля давления, клапаном для слива конденсата (H) — для удаления конденсата из ресивера (рис. 9).



рис. 8



рис. 9

**ВНИМАНИЕ!**

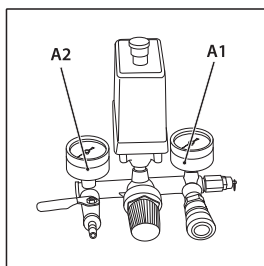
Перед первым включением проверить, что напряжение сети соответствует напряжению, указанному в технических данных компрессора.

**ВНИМАНИЕ!**

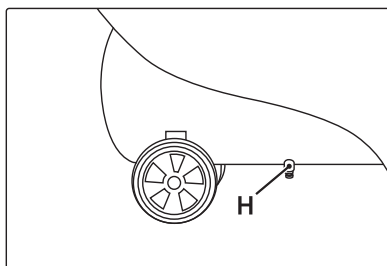
Для запуска проверить, что переключатель реле давления находится в положении «Выкл» («OFF») (выключено). Вставить вилку в сетевую розетку или подключить ток с помощью плавного выключателя-автомата (если он имеется) и запустить компрессор при помощи выключателя реле давления, переведя его в положение «Вкл» («ON») (включено).

**ВНИМАНИЕ!**

При первом запуске компрессора оставить его поработать без нагрузки около 10 минут с полностью открытым регулятором давления выходного воздуха и клапаном слива конденсата из ресивера.

**ВНИМАНИЕ!**

После первых 50 часов работы следует полностью заменить масло (при переходе на другой тип масла необходимо промыть картер промывочным маслом во избежание химических реакций масел разных типов).

По истечении времени обкатки закрыть клапан слива конденсата и проверить, что компрессор нагнетает воздух в ресивер и останавливается автоматически по достижении максимального рабочего давления (10 бар), указанного на индикаторе манометра (A1).

Компрессор работает полностью автоматически при помощи реле давления (C) (рис. 10), останавливающего двигатель по достижении максимального давления и запускающего компрессор при падении давления до минимального установленного уровня (на 2 бара меньше максимального рабочего давления).

Выключение

Чтобы остановить компрессор, переведите выключатель реле давления (B) в положение «OFF» (выключено). Выключение прессостатом позволяет стравить сжатый воздух, находящийся в цилиндрах и нагнетательном контуре компрессора, что облегчает повторный запуск.



ВНИМАНИЕ!

Остановку компрессора следует осуществлять только с помощью реле давления. Не допускается остановка компрессора извлечением штепсельной вилки из розетки.

Тепловая защита

Компрессор снабжен устройством защиты и безопасности электродвигателя, называемым тепловой защитой. Это устройство включается при перегреве двигателя в результате возникновения неисправностей функционирования или нарушений режимов эксплуатации. В этих случаях защита срабатывает автоматически, отключая электропитание, размыкая обмотки статора, не допуская повреждения двигателя! Рекомендуется подождать некоторое время (около 5 мин.) перед повторным включением. Если при повторном включении компрессор не работает или работает непродолжительное время (меньше чем требуется для наполнения пустого ресивера сжатым воздухом до максимального рабочего давления при закрытых выходных вентилях), переведите выключатель в положение «OFF» (выключено) и отключите электропитание, проверьте параметры питающей сети и при необходимости обратитесь в авторизованный сервисный центр.

Регулировка рабочего давления

Для правильного использования компрессора проверьте оптимальное значение давления для инструмента, которым вы должны пользоваться.

При помощи выходного редуктора и манометра расхода выходного воздуха возможна регулировка выходного давления сжатого воздуха. Для выполнения этой операции достаточно повернуть вентиль редуктора (D) по часовой стрелке для увеличения давления, против часовой стрелки — для уменьшения давления. Закончив работу, рекомендуется перевести значение выходного давления на ноль по манометру (A2) (рис. 10). Эта операция нужна для предотвращения увеличения погрешности и быстрого износа редуктора.



рис. 10

Смена инструмента

Подключение пневматического инструмента к компрессору осуществляется с помощью выходной быстроразъемной муфты (G) или штуцера типа «елка» (рис. 10).

Защита от превышения тока

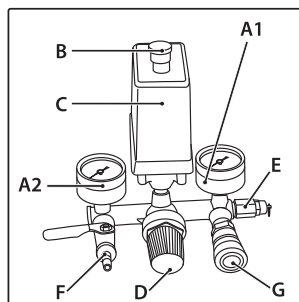
Данный компрессор оборудован дополнительной защитой от превышения допустимого тока 1 (рис. 11). В случае нештатной ситуации устройство защиты отключит компрессор автоматически.

После срабатывания защиты подождите около 2 минут и попытайтесь запустить компрессор еще раз.



рис. 11



ВНИМАНИЕ!

Открывать коммутационную коробку и работать с другими электрическими цепями устройства могут исключительно лица, прошедшие обучение, инструктаж и проверку знаний требований электробезопасности, имеющие квалификационную группу по электробезопасности не ниже III и соответствующее удостоверение.

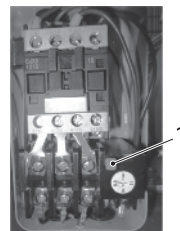
Если параметры сети соответствуют техническим характеристикам, а защита продолжает срабатывать, немедленно отключите устройство и обратитесь в авторизованный сервисный центр.

ТЕХНИЧЕСКОЕ ОБСЛУЖИВАНИЕ



ВНИМАНИЕ!

Прежде чем приступить к выполнению любой операции технического обслуживания, необходимо полностью выпустить воздух из ресивера и отключить изделие от сети, чтобы исключить его случайный запуск.



ВНИМАНИЕ!

По окончании операций технического обслуживания следует убедиться в правильной установке всех ранее демонтированных частей машины. Периодически проверяйте натяжение ремней привода (величину прогиба (мм) при усилии (кг) см. в таблице).

Натяжение ремней привода

Артикул	Модель	Величина прогиба а, мм	Усилие, кг
58118	BCW 3000-T/100	6	3,6-5,4

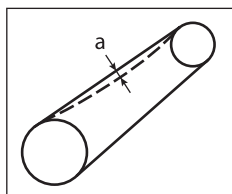

Момент затяжки ответственных резьбовых соединений

Артикул	Модель	Момент затяжки гаек цилиндра/ блока цилиндров, Нм	Момент затяжки болтов крышки цилиндра/цилиндров, Нм
58118	BCW 3000-T/100	25-30	25-30

Операции, выполняемые каждый раз перед началом работ

Проверить пневматические шланги на предмет повреждений, при необходимости заменить.
 Проверить плотность резьбовых соединений, при необходимости затянуть.
 Проверить соединительный кабель на наличие повреждений, при необходимости провести замену в авторизованном сервисном центре.

Операции, выполняемые каждые 50 рабочих часов

Проверить и при необходимости очистить воздушные фильтры компрессора. Проверить уровень масла в компрессоре по указателю (рис. 6), при необходимости долить масло.

Операции, выполняемые каждые 250 рабочих часов

Необходимо снять фильтр (1) поступающего воздуха и заменить или очистить сжатым воздухом фильтрующий элемент (рис. 12).
 Запрещается включать компрессор без всасывающего фильтра. Мелкие твердые тела или пыль, попавшие в цилиндры компрессора, могут нарушить его работоспособность или сократить срок службы. Данную операцию следует проводить чаще, если компрессор используется в пыльной среде.



рис. 12

Операции, выполняемые каждые 500 рабочих часов

Необходимо производить полную замену масла.
 Рекомендуется продувать сжатым воздухом все ребра головок компрессора, так как их очистка позволяет увеличить эффективность системы охлаждения и в результате продлить срок службы компрессора (рис. 13).

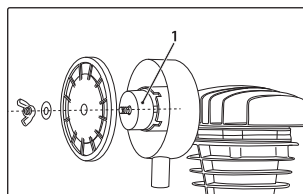

рис. 13

Операции, выполняемые каждые 1000 рабочих часов

Выполнить проверку в специализированной мастерской. Это позволит значительно увеличить срок службы компрессора.

Контрольный осмотр

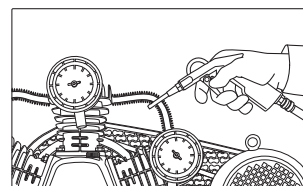
Контрольный осмотр необходимо проводить до, во время и после использования изделия.
 Для обеспечения долговечной и надежной работы компрессора выполняйте следующие операции по его техническому обслуживанию.

После первых 48 часов работы проверьте и при необходимости подтяните болты головок и цилиндров блока поршневого для компенсации температурной усадки, момент затяжки — 25 Нм.

Ежесменно проверяйте плотность соединения воздухопроводов, уровень масла в картере, очищайте компрессор от пыли и загрязнения. В качестве обтирочного материала следует применять только хлопчатобумажную или льняную ветошь. Применение шерстяных тряпок не допускается.

Периодически проверяйте целостность и надежность крепления поршневого блока, органов управления, приборов контроля, кабелей, воздухопроводов.

ВОЗМОЖНЫЕ НЕИСПРАВНОСТИ И МЕТОДЫ ИХ УСТРАНЕНИЯ

Неисправность	Возможная причина	Метод устранения
Падение давления в ресивере.	Утечка воздуха через соединения.	Включить компрессор и создать в ресивере максимальное давление. Отключить питание и с помощью кисти нанести на все соединения мыльный раствор. Образование пузырей является признаком наличия утечки. При утечках затяните необходимые соединения. Если утечки не удалось устранить, обратиться в авторизованный центр сервисного обслуживания*.
	Засорение воздушного фильтра.	Очистить или заменить фильтрующий элемент.
Утечка воздуха через клапан реле давления при неработающем двигателе.	Стравливание сжатого воздуха через защитный клапан.	Обратиться в авторизованный сервисный центр*.
Продолжительная утечка воздуха из клапана реле давления.	Выход клапана из строя.	Обратиться в авторизованный сервисный центр* для замены клапана.
Компрессор не запускается.	Повышенная температура двигателя. Срабатывание защиты двигателя. Перегорела обмотка.	Подождать 5 мин. Если компрессор не включится, обратиться в авторизованный сервисный центр*.
Компрессор не наполняет ресивер и сильно перегревается.	Утечка.	Включить компрессор и создать в ресивере максимальное давление. Отключить питание и с помощью кисти нанести на все соединения мыльный раствор. Образование пузырей является признаком наличия утечки. При утечках затяните необходимые соединения. Если утечки не удалось устранить, обратиться в авторизованный центр сервисного обслуживания*.
Компрессор не останавливается при достижении максимального давления, причем срабатывает предохранительный клапан.	Неисправность или выход из строя реле давления.	Обратиться в авторизованный сервисный центр*.

Неисправность	Возможная причина	Метод устранения
Повышенный шум компрессора. Слышны ритмичные металлические стуки.	Механический дефект головки компрессора.	Немедленно остановить компрессор и обратиться в авторизованный сервисный центр*.
Вибрация компрессора во время работы или неравномерное гудение двигателя. После остановки при повторном запуске двигатель гудит, компрессор не запускается.	Отсутствует напряжение в одной из фаз цепи питания.	Проверить и обеспечить питание цепи.
Остановка компрессора во время работы.	Нарушения в цепи питания.	Подождать 5 мин. Если компрессор не включится, обратиться в авторизованный сервисный центр*.
Перегрев двигателя и остановка компрессора во время работы.	Недостаточный уровень масла в картере компрессора.	Проверить качество и уровень масла, при необходимости долить масло.
	Продолжительная работа компрессора при максимальном давлении и потреблении воздуха — срабатывание тепловой защиты.	Снизить нагрузку на компрессор, уменьшив давление и потребление воздуха, повторно запустить компрессор.
	Неисправность вентилятора.	Осмотреть вентилятор. При необходимости заменить.
Излишек масла в сжатом воздухе и ресивере.	Уровень масла в картере выше среднего.	Довести уровень до нормы.

* Для устранения неисправностей, связанных с заменой деталей и обрывом цепи, обращайтесь в специализированные ремонтные мастерские. Список сервис-центров опубликован на сайте <http://ipsremont.ru/kontakty/>

ГАРАНТИЙНЫЕ ОБЯЗАТЕЛЬСТВА

На изделие распространяется гарантия производителя. Период гарантийного обслуживания указан в гарантийном талоне и исчисляется с момента продажи. Правила гарантийного обслуживания представлены в гарантийном талоне. При регистрации продукции на сайте предоставляется расширенная гарантия, подробности в гарантийном талоне.

ХРАНЕНИЕ

Хранить компрессор необходимо в закрытых или других помещениях с естественной вентиляцией, где колебания температуры и влажность воздуха существенно ниже, чем на открытом воздухе, в районах с умеренным и холодным климатом, при температуре не выше +40 °С и не ниже -50 °С, относительной влажности не более 80% при +25 °С.

При длительном хранении изделия необходимо один раз в 6 месяцев производить проверку состояния законсервированных поверхностей и деталей. Компрессор заправлен маслом, во избежание вытекания масла хранить компрессор на боку или перевернутым запрещается. При обнаружении дефектов поверхности или нарушения упаковки необходимо произвести переконсервацию. Срок хранения изделий — не более 3 лет.

ТРАНСПОРТИРОВКА

Компрессор можно транспортировать любым видом закрытого транспорта в упаковке производителя или без нее, с защитой изделия от механических повреждений, атмосферных осадков, воздействия химических активных веществ и обязательным соблюдением мер предосторожности при перевозке хрупких грузов, что соответствует условиям перевозки группы 8 раздела 10 по ГОСТ 15150–69. Компрессор заправлен маслом, во избежание вытекания масла перевозить компрессор на боку или перевернутым запрещается.

РЕАЛИЗАЦИЯ И УТИЛИЗАЦИЯ

Реализация оборудования осуществляется через торговые точки и магазины согласно законодательству РФ. Утилизация оборудования осуществляется в соответствии с требованиями и нормами России и стран — участников Таможенного союза.

ИМПОРТЕР

Импортер и продавец в РФ: ООО «МИР ИНСТРУМЕНТА», 142703, РФ, МО, г. Видное, ул. Радиальная 3-я, д. 8, пом. 1-Н, ком. 2; в РК: ТОО «Мир инструмента-Алматы», РК, Алматинская обл., Карасайский р-н, Ель-тайский с/о, с. Береке. Телефон: +7 (495) 234-41-30.

Изготовитель: Qiantao Technology Co., Ltd. Qianwayu Industrial Area, Daxi Town, Wenling, Taizhou City, Zhejiang Province (in Taizhou Qiantao Pumps Co., Ltd.)

Сделано в Китае.



Гарантийный талон

срок гарантии 12 месяцев

с возможностью расширенной
гарантии до 36 месяцев

ВНИМАНИЕ!

Пожалуйста, требуйте от продавца полностью заполнить все поля
гарантийного талона.

Наименование изделия:

Серийный номер:

Дата продажи:

Наименование и адрес торговой организации:

Изделие проверено в присутствии потребителя:

Печать торговой организации и подпись продавца:

Благодарим вас за приобретение нашей продукции. Фирма-изготовитель
предоставляет на приобретенное вами изделие настоящую гарантию
сроком на 12 месяцев со дня продажи.

ВНИМАНИЕ! ИЗДЕЛИЕ В ГАРАНТИЙНУЮ МАСТЕРСКУЮ СДАЕТСЯ В ЧИСТОМ ВИДЕ.

Гарантийные обязательства компании ООО «МИР ИНСТРУМЕНТА»

При покупке изделия требуйте проверки его комплектности и исправности в вашем присутствии, инструкцию по эксплуатации на русском языке и заполненный гарантийный талон. При отсутствии у вас правильно заполненного гарантийного талона мы будем вынуждены отклонить ваши претензии по качеству данного изделия.

Перед началом работы с данным изделием следует внимательно ознакомиться с инструкцией по эксплуатации.

Все условия гарантии соответствуют действующему законодательству РФ.

Базовая гарантия

Гарантийный срок на данное изделие составляет 12 месяцев и исчисляется со дня продажи конечному потребителю.

В случае устранения недостатков товара гарантийный срок на него продлевается на период, в течение которого товар не использовался. Указанный период исчисляется со дня обращения потребителя с требованием об устранении недостатков товара до дня выдачи его по окончании ремонта.

Гарантийные обязательства распространяются только на неисправности, выявленные в течение гарантийного срока и обусловленные производственными или конструктивными факторами.

Расширенная гарантия

Гарантийный срок может быть продлен до 36 месяцев при условии безусловного бытового применения. Расширенная гарантия предоставляется только при условии, если владелец зарегистрирует инструмент на сайте компании «МИР ИНСТРУМЕНТА» www.instrument.ru в разделе «Сервис» в течение 4 недель с момента приобретения.

Подтверждением участия в программе расширенной гарантии конкретного инструмента и корректной регистрации инструмента является регистрационный сертификат, который следует распечатать на принтере во время регистрации. Регистрация возможна только после подтверждения покупателем согласия на сохранение личных данных, запрашиваемых в процессе регистрации.

Гарантия не распространяется в следующих случаях:

- Если детали были подвержены рабочему и другим видам естественного износа, а также при неисправности инструмента, вызванной данными видами износа.
- Неисправности инструмента, вызванные несоблюдением инструкций по эксплуатации или произошедшие в результате использования инструмента не по назначению, во время использования при неблагоприятных условиях окружающей среды, ненадлежащих производственных условиях, вследствие перегрузок или недостаточного, ненадлежащего технического обслуживания или ухода.
- Использование изделия в условиях высокой интенсивности работ и сверхтяжелых нагрузок. К безусловным признакам перегрузки изделия относятся, помимо прочих, появление цветов побежалости, деформация или оплавление деталей и узлов изделия, потемнение или обугливание изоляции проводов под воздействием высокой температуры.
- Механические повреждения (трещины, сколы и т.д.) и повреждения, вызванные воздействием агрессивных сред, высокой влажности и высоких температур, попаданием инородных предметов в вентиляционные отверстия электроинструмента, а также повреждения, наступившие вследствие коррозии металлических частей и неправильного хранения.
- Естественный износ принадлежностей, быстроизнашивающихся частей и расходных материалов, таких как приводные ремни, аккумуляторные батареи, стволы, направляющие ролики, защитные кожухи, цанги, патроны, подошвы, пыльные цепи, пыльные шины, звездочки, шины, угольные щетки, ножи, пилки, абразивы, сверла, буры, лески для триммера и т.п.
- Вскрытие, ремонт или модификация инструмента вне уполномоченного сервисного центра.
- Стихийное бедствие.
- Неблагоприятные атмосферные и иные внешние воздействия на изделие, такие как дождь, снег, повышенная влажность, нагрев, агрессивные среды.
- Использование принадлежностей, расходных материалов и запасных частей, ГСМ, не рекомендованных производителем.

Средний срок службы изделия — 5 лет.

Устранение неисправностей, признанных как гарантийный случай, осуществляется на выбор компании посредством ремонта или замены неисправного инструмента на новый (возможно, на модель следующего поколения). Замененные инструменты и детали переходят в собственность компании.

Гарантийные претензии принимаются в течение гарантийного срока. Для этого необходимо предъявить или отправить неисправный инструмент в указанный в документации (на сайте ipsremont.ru) сервисный центр, приложив заполненный гарантийный талон, подтверждающий дату покупки товара и его наименование. В случае действия расширенной 36-месячной гарантии на основании упомянутой выше регистрации, к инструменту следует приложить и регистрационный сертификат расширенной гарантии. Инструмент, отправленный дилеру или в сервисный центр в частичном или полностью разобранном виде, под действие гарантии не подпадает. Все риски по пересылке инструмента дилеру или в сервисный центр несет владелец инструмента.

Другие претензии, кроме упомянутого права на бесплатное устранение недостатков инструмента, под действие гарантии не подпадают. После гарантийного ремонта на условиях расширенной гарантии срок расширенной гарантии инструмента не продлевается и не возобновляется.

С уважением, компания ООО «МИР ИНСТРУМЕНТА»

Изделие проверялось в моем присутствии, исправно, укомплектовано, внешний вид без повреждений. Всю необходимую для пользования данным изделием информацию и руководство от продавца получил, с условиями гарантии ознакомлен и согласен, правильность заполнения гарантийного талона проверил.

_____ Подпись покупателя

Адреса и телефоны сервисных центров, обслуживающих продукцию компании ООО «МИР ИНСТРУМЕНТА», вы можете найти на сайте www.ipsremont.ru или уточнить в наших филиалах. Адреса и телефоны филиалов указаны на официальном сайте компании ООО «МИР ИНСТРУМЕНТА» www.instrument.ru.



СВЕДЕНИЯ О РЕМОНТЕ

№1 №1

ОТРЫВНОЙ ТАЛОН



Заполняется сервисным центром

Сервисный наряд №

Дата поступления

Дата выдачи

Наименование сервиса

Исполнитель Ф.И.О.

Печать сервисного центра и подпись ответственного лица

МП

Заполняется продавцом

Наименование изделия

Серийный номер

Дата продажи

МП

Печать торговой организации



СВЕДЕНИЯ О РЕМОНТЕ

№2 №2

ОТРЫВНОЙ ТАЛОН



Заполняется сервисным центром

Сервисный наряд №

Дата поступления

Дата выдачи

Наименование сервиса

Исполнитель Ф.И.О.

Печать сервисного центра и подпись ответственного лица

МП

Заполняется продавцом

Наименование изделия

Серийный номер

Дата продажи

МП

Печать торговой организации



СВЕДЕНИЯ О РЕМОНТЕ

№3 №3

ОТРЫВНОЙ ТАЛОН



Заполняется сервисным центром

Сервисный наряд №

Дата поступления

Дата выдачи

Наименование сервиса

Исполнитель Ф.И.О.

Печать сервисного центра и подпись ответственного лица

МП

Заполняется продавцом

Наименование изделия

Серийный номер

Дата продажи

МП

Печать торговой организации

Заполняется сервисным центром

Сервисный наряд №

Дата поступления

Дата выдачи

Наименование сервиса

Исполнитель Ф.И.О.

Контактная информация пользователя

Ф.И.О.:

Адрес:

Телефон:

Подпись покупателя _____ МП





Заполняется сервисным центром

Сервисный наряд №

Дата поступления

Дата выдачи

Наименование сервиса

Исполнитель Ф.И.О.

Контактная информация пользователя

Ф.И.О.:

Адрес:

Телефон:

Подпись покупателя _____ МП





Заполняется сервисным центром

Сервисный наряд №

Дата поступления

Дата выдачи

Наименование сервиса

Исполнитель Ф.И.О.

Контактная информация пользователя

Ф.И.О.:

Адрес:

Телефон:

Подпись покупателя _____ МП