

PATRIOT

ИНСТРУКЦИЯ ПО ЭКСПЛУАТАЦИИ

ТРИММЕРЫ ЭЛЕКТРИЧЕСКИЕ

| **ELT 1000** |

RUS РУССКИЙ ЯЗЫК | 3

KZ ҚАЗАҚ ТІЛІ | 13

www.onlypatriot.com

ВВЕДЕНИЕ	4
ОБЛАСТЬ ПРИМЕНЕНИЯ И НАЗНАЧЕНИЕ	5
ИНСТРУКЦИЯ ПО ТЕХНИКЕ БЕЗОПАСНОСТИ	5
ТЕХНИЧЕСКИЕ ХАРАКТЕРИСТИКИ	6
УСТРОЙСТВО ЭЛЕКТРИЧЕСКОГО ТРИММЕРА	7
СБОРКА ЭЛЕКТРИЧЕСКОГО ТРИММЕРА	7
ЗАПУСК И ОСТАНОВКА ЭЛЕКТРИЧЕСКОГО ТРИММЕРА	8
СОВЕТЫ ПО ПРАКТИЧНОМУ ИСПОЛЬЗОВАНИЮ ЭЛЕКТРИЧЕСКОГО ТРИММЕРА	9
ТЕХНИЧЕСКОЕ ОБСЛУЖИВАНИЕ	10
СРОК СЛУЖБЫ, УСЛОВИЯ ХРАНЕНИЯ, ТРАНСПОРТИРОВКИ И УТИЛИЗАЦИИ	11
ВОЗМОЖНЫЕ НЕИСПРАВНОСТИ И МЕТОДЫ ИХ УСТРАНЕНИЯ	12
ГАРАНТИЙНЫЙ ТАЛОН	23
ГАРАНТИЙНЫЕ ОБЯЗАТЕЛЬСТВА	24
АДРЕСА СЕРВИСНЫХ ЦЕНТРОВ	25
РАСШИФРОВКА СЕРИЙНОГО НОМЕРА	27
ГРАФИЧЕСКИЕ ИЗОБРАЖЕНИЯ И РИСУНКИ	28
КОМПЛЕКТАЦИЯ	32

Благодарим Вас за приобретение электрического триммера торговой марки **PATRIOT**.



ВНИМАНИЕ! Данная Инструкция содержит необходимую информацию, касающуюся работы и технического обслуживания инструмента **PATRIOT**. Внимательно ознакомьтесь с Инструкцией перед началом эксплуатации. Не допускайте людей не ознакомившихся с данным руководством к работе. Настоящая Инструкция является частью изделия и должна быть передана покупателю при его приобретении.

Триммер - это удобный и эффективный инструмент по обработке участков травы, требующих аккуратности и точности. Вы без особого труда сможете скосить или подравнять траву на приусадебных участках, вдоль цветочных клумб, домов и заборов. Инструменты просты в сборке, легки в использовании, требуют минимального технического обслуживания. Инженерами нашей компании применены самые современные технологии систем антивибрации, управления, смазки приводов и многое другое.

Мы стараемся, чтобы работа с триммером была приятной и безопасной при соблюдении мер техники безопасности, представленных в инструкции. Однако не стоит забывать, что триммер при ненадлежащем использовании является источником угрозы Вашему здоровью и здоровью окружающих Вас людей.

В инструкции подробно описан процесс сборки, запуска и технического обслуживания. Следуйте нашим инструкциям и триммер прослужит Вам долго, станет надежным помощником на приусадебном участке. Мы гарантируем Вам безотказную работу триммера и удовольствие от процесса работы!

Условия реализации

Розничная торговля инструментом и изделиями производится в магазинах, отделах и секциях магазинов, павильонах и киосках, обеспечивающих сохранность продукции, исключающих попадание воды.

При совершении купли продажи лицо осуществляющее продажу товара, проверяет в присутствии покупателя внешний вид товара, его комплектность и работоспособность. По возможности производит отметку в гарантийном талоне, прикладывает гарантийный чек. Предоставляет информацию о организациях выполняющих монтаж, подключение, и адреса сервисных центров.

ОБЛАСТЬ ПРИМЕНЕНИЯ И НАЗНАЧЕНИЕ

Назначение

Электрический триммер предназначен для кошения травы с помощью вращающейся триммерной лески, приводимой в движение электрическим двигателем.

Триммер электрический является технически сложным товаром бытового назначения и относится к электробытовым машинам.

Область применения

Изделие предназначено для работы в районах с умеренным климатом с характерной температурой от 0°C до +40°C, относительной влажностью воздуха не более 80% и отсутствием прямого воздействия атмосферных осадков и чрезмерной запыленности воздуха.

ИНСТРУКЦИЯ ПО ТЕХНИКЕ БЕЗОПАСНОСТИ

1. Используйте триммер только по назначению.
2. Перед началом работы убедитесь, что триммер полностью и правильно собран. Проверьте правильность установки и надежность крепления всех элементов инструмента.
3. Убедитесь в совместимости частоты и напряжения электрической сети с характеристиками электрического триммера, указанными на корпусе.
4. При работе с электрическим триммером используйте только удлинители с двойной изоляцией и влагозащитными розетками. Не используйте удлинители, розетки в неисправном состоянии или не соответствующие подключаемой нагрузке. При повреждении удлинителя немедленно отключите триммер.

5. Перед началом работы тщательно осмотрите территорию, где вам предстоит работать, уберите осколки стекла, камни, остатки арматуры или иные инородные предметы.

6. Триммер не предназначен для использования детьми или людьми с нарушениями двигательных функций, а также лицами, находящимися в состоянии алкогольного, наркотического опьянения или под действием лекарственных препаратов.

7. Используйте защитные наушники, очки или защитную маску. Запрещается работать босиком или в открытой обуви.

8. Не погружайте триммер в воду или любую другую жидкость - это может привести к выходу из строя электродвигателя, а также удару электрическим током.

9. Используйте триммерную леску не более 2,4 мм в диаметре. Запрещено использовать армированную леску, железные тросы и провода в качестве замены триммерной лески.

10. Всегда отключайте триммер из сети, когда оставляете его без присмотра, а также по окончании использования, перед чисткой или транспортировкой.

11. Регулярно проверяйте электрический триммер на предмет неисправностей и повреждений. При обнаружении повреждений любого рода немедленно прекратите использование триммера и передайте устройство в ближайший сервисный центр.

12. Любые виды ремонта или обслуживания триммера, кроме чистки, должны производиться в авторизованном сервисном центре.

ТЕХНИЧЕСКИЕ ХАРАКТЕРИСТИКИ

Серия (Тип)	ELT
Модификация	1000
Арт.	ELT 1000-04G
Тип двигателя	электрический
Напряжение сети	230В~50Гц
Мощность, Вт	950
Частота вращения, об/мин	7500
Ширина захвата, мм	350
Диаметр режущей лески, мм	2,0-2,4
Диаметр режущего ножа, мм	230
Гибкий вал	+
Разборная штанга	+
Вес, кг	5,7

УСТРОЙСТВО ЭЛЕКТРИЧЕСКОГО ТРИММЕРА

(стр. 28, рис. 1)

1. Катушка с леской
2. Защитный кожух;
3. Нож для обрезки лески;
4. Триммерная штанга;
5. Соединительная муфта;
6. Рукоятка;
7. Блокировка случайного включения;
8. Выключатель / выключатель.



ВНИМАНИЕ! Внешний вид и устройство изделий могут отличаться от представленных в инструкции.

СБОРКА ЭЛЕКТРИЧЕСКОГО ТРИММЕРА

Сборка

ШАГ 1. Установка рукоятки. Выкрутите фиксирующий болт из рукоятки. Установите ее на штангу и затяните фиксирующим болтом. (стр. 29, рис. 2).

ШАГ 2. Ослабьте крепление соединительной муфты, затем вставьте нижнюю часть штанги в муфту до щелчка, при этом технологическое отверстие на штанге должно быть сверху. Потяните нижнюю часть штанги на себя, чтобы убедиться, что отверстие совпало с фиксатором на муфте. Правильно собранное соединение нельзя разомкнуть без нажатия фиксатора (стр. 29, рис. 3).

ШАГ 3. Затяните пластиковый фиксатор до упора. Не прикладывая чрезмерное усилие - можно повредить механизм фиксации.

ШАГ 4. Установите пластиковый защитный кожух на нижнюю часть штанги. Металлическую планку крепления кожуха необходимо дополнительно закрепить на редукторе.

ШАГ 5. Возьмите наплечный ремень и защелкните карабин за крепление на основной штанге триммера. Отрегулируйте ремень и положение ручек триммера под индивидуальные требования.

Использование триммерной катушки с леской

ШАГ 1. Установите защитный фланец на шлицевой вал редуктора так, чтобы технические пазы на редукторе и фланце совпали (стр. 30, рис. 4).

ШАГ 2. Вставьте шестигранник в технологическое отверстие в ме-

таллическом пыльнике и фланце, зафиксировав вал редуктора отворачивания. Удерживая шестигранник, закрутите триммерную головку против часовой стрелки до упора (*стр. 30, рис. 5*).



ВНИМАНИЕ! Запрещается работать с триммером без защитного фланца. Если вы забудете установить защитный фланец перед установкой триммерной катушки, то после окончания работы с триммером вы не сможете снять триммерную катушку.

ЗАПУСК И ОСТАНОВКА ЭЛЕКТРИЧЕСКОГО ТРИММЕРА

Запуск электрического триммера

ШАГ 1. Подключите триммер к электрической сети. Наденьте триммер и крепко возьмите его за рукоятки. При пуске электрического триммера держите руки и ноги на безопасном расстоянии от зоны скашивания.

ШАГ 2. Для включения изделия нажмите кнопку блокировки и, не отпуская ее, нажмите клавишу выключателя.

ШАГ 3. Кошение производить на максимальных оборотах, крепко удерживая триммер обеими руками за эргономичные рукоятки.

Остановка электрического триммера

ШАГ 1. Отпустите кнопку включения.

ШАГ 2. Обязательно отключите триммер от электросети.

СОВЕТЫ ПО ПРАКТИЧНОМУ ИСПОЛЬЗОВАНИЮ ЭЛЕКТРИЧЕСКОГО ТРИММЕРА

1. Электрический триммер данного класса предназначен только для бытового применения. Не рекомендуется использовать триммер при проведении профессиональных / промышленных работ. Триммер не предназначен для непрерывной эксплуатации, рекомендуемый режим работы: 15 минут - работа, 10 минут - перерыв.

2. При использовании удлинителя убедитесь, что напряжение электрической сети не более 230 Вольт. Удлинитель должен отвечать следующим характеристикам в таблице. В противном случае может возникнуть понижение напряжения, что приведет к повреждению двигателя.

<i>Длина удлинителя, м</i>	<i>Минимальное сечение жилы, мм²</i>
0-20	1,0
20-50	1,5
50-100	4,0

3. Рекомендуем использовать кабели с двойной изоляцией и предохранительными вилками для наружного применения. Регулярно проверяйте вилки и удлинители, при видимом повреждении их необходимо заменить. Не используйте дефектные или нестандартные удлинители, кабели, вилки. Во время работы проверяйте положение кабеля, держите его вдали от места кошения, старайтесь не натягивать его.

4. Не работайте с электрическим триммером на открытом воздухе во время дождя или высокой влажности, возрастает риск короткого замыкания.

5. Во время использования электротриммера людям и животным запрещается находиться в зоне работы.

6. Перед началом скашивания проверяйте исправность всех элементов электротриммера. При скашивании не прикладывайте излишние усилия и не касайтесь рабочей плоскостью земли - лишняя нагрузка на триммерную катушку или нож может вызвать поломку механизмов электрического триммера.

ТЕХНИЧЕСКОЕ ОБСЛУЖИВАНИЕ



ВНИМАНИЕ! Все работы по техническому обслуживанию электрического триммера производятся только при отключенном от сети изделии.

Очистка изделия

После каждого использования производите очистку внутреннюю поверхность защитного кожуха от налипшей травы, а так же охлаждающих отверстий двигателя, используя для очистки кисточку или баллон со сжатым воздухом.

Замена лески в триммерной катушке



ВНИМАНИЕ! Замена лески производится без разборки катушки.

ШАГ 1. Отмерьте кусок лески длиной около ~4 метров и сложите его пополам.

ШАГ 2. Вращением кнопки совместите все стрелки на корпусе катушки в одну линию (стр. 31, рис. 6).

ШАГ 3. Вставьте два конца лески в отверстия на кнопке катушке и проталкивайте с усилием леску до выхода ее из боковых направляющих отверстий.

ШАГ 4. Протяните всю леску до конца. Затем вращением кнопки заправьте катушку (стр. 31, рис. 7).



ВНИМАНИЕ! Все другие виды технического обслуживания должны проводиться только специалистами сервисных центров.

СРОК СЛУЖБЫ, УСЛОВИЯ ХРАНЕНИЯ, ТРАНСПОРТИРОВКИ И УТИЛИЗАЦИИ

Срок службы и условия утилизации

При выполнении всех требований настоящей инструкции срок службы триммера составляет 5 лет. По окончании срока службы не выбрасывайте технику в бытовые отходы! Отслуживший инструмент утилизируется в соответствии с Вашими региональными нормативными актами по утилизации техники о оборудовании.

Условия хранения

Хранить триммер в закрытых или других помещениях с естественной вентиляцией, где колебания температуры и влажность воздуха существенно меньше, чем на открытом воздухе в районах с умеренным и холодным климатом, при температуре не выше +40°C и не ниже -50°C, влажностью не более 80% при +25°C, что соответствует условиям хранения 5 по ГОСТ 15150-89.

При хранении триммера на срок 30 и более дней:

- (рекомендуем после каждого использования) Очистите внутреннюю поверхность защитного кожуха от налипшей травы.
- выполните все плановые процедуры по смазке и обслуживанию;
- затяните все винты и крепления;

Примечание! При выполнении требований настоящей инструкции срок хранения не ограничен.

Условия транспортировки

Транспортировать триммер можно любым видом закрытого транспорта в упаковке производителя или без нее, с сохранением изделия от механических повреждений, атмосферных осадков, воздействия химически-активных веществ.

Критерии предельных состояний

- Необходимо следить за состоянием катушки с леской, режущего ножа (*в зависимости от модели*), триммерной штанги, редуктора.
- При поломке элементов катушки или невозможности ее собрать необходимо произвести замену катушки. При завершении запаса триммерной лески произвести заправку катушки новой леской.
- При обнаружении деформации режущего ножа, приводящей к вибрации продукции, произвести замену ножа.
- При обнаружении деформации трансмиссионной штанги обратиться в авторизованный сервисный центр.
- При обнаружении дефектов и деформации редуктора обратиться в сервисный центр для его ремонта или замены.

Триммер соответствует нормативам и тех. регламентам:

ТР ТС 004/2011 «О безопасности низковольтного оборудования»

ТР ТС 010/2011 «О безопасности машин и оборудования»

ТР ТС 020/2011 «Электромагнитная совместимость технических средств»

ВОЗМОЖНЫЕ НЕИСПРАВНОСТИ И МЕТОДЫ ИХ УСТРАНЕНИЯ

Неисправность	Возможная причина	Действия по устранению
Изделие не включается	Нет напряжения в сети	Проверьте напряжение в сети
	Полный износ щеток	Обратитесь в сервисный центр для замены
	Неисправен выключатель, двигатель или другой компонент	Обратитесь в сервисный центр для ремонта или замены
	Заклинивание вала	Обратитесь в сервисный центр для ремонта
Двигатель работает, но режущий инструмент не вращается	Крепление режущего инструмента не затянуто	Затяните инструмент
	Срезана резьба крепления инструмента или разрушен инструмент	Замените инструмент или обратитесь в сервисный центр
Повышенная вибрация изделия	Контакт с твердыми предметами	Исключите контакт
	Односторонний износ режущего ножа	Замените режущий нож
	Ослабление затяжки катушки или резьбовых соединений	Затяните катушку или резьбовые соединения
	Детали механизма сильно изношены	Обратитесь в сервисный центр для ремонта
Результат кошения неудовлетворительный	Кошение на низких оборотах	Увеличьте обороты, уменьшив подачу триммера или высоту кошения
	Слишком густая растительность	Уменьшите высоту кошения
	Затуплен режущий нож	Замените нож
	Износ лески	Выпустите леску
	Слишком быстрое движение вдоль участка кошения	Уменьшите скорость обработки
Леска не выпускается	Леска закончилась	Замените катушку
	Загрязнение катушки и заклинивание барабана лески	Очистите катушку освободите барабан

КІРІСПЕ	4
ҚОЛДАНЫЛУ САЛАСЫ ЖӘНЕ ТАҒАЙЫНДАЛЫМЫ	5
ҚАУІПСІЗДІК ТЕХНИКАСЫ ЖӨНІНДЕ НҰСҚАУЛЫҚ	5
ТЕХНИКАЛЫҚ СИПАТТАМАЛАР	6
ЭЛЕКТР ТРИММЕРІНІҢ ҚҰРЫЛЫСЫ	7
ЭЛЕКТР ТРИММЕРІН ЖИНАУ	7
ЭЛЕКТР ТРИММЕРІН ІСКЕ ҚОСУ ЖӘНЕ ТОҚТАТУ	8
ЭЛЕКТР ТРИММЕРІН ПРАКТИКАЛЫҚ ПАЙДАЛАНУ БОЙЫНША КЕҢЕСТЕР	9
ТЕХНИКАЛЫҚ ҚЫЗМЕТ КӨРСЕТУ	10
ҚЫЗМЕТ ЕТУ МЕРЗІМІ, САҚТАУ, ТАСЫМАЛДАУ ЖӘНЕ ЖОЮ ШАРТТАРЫ	11
БОЛЖАМДЫ АҚАУЛАР ЖӘНЕ ОЛАРДЫ ЖОЮ ӘДІСТЕРІ	12
КЕПІЛДІК ТАЛОНЫ	23
КЕПІЛДІ МІНДЕТТЕМЕЛЕР	24
СЕРВИСТІК ОРТАЛЫҚТАРДЫҢ МЕКЕНЖАЙЛАРЫ	25
СЕРИЯЛЫҚ НӨМІРДІҢ МАҒЫНАСЫН АШУ	27
ГРАФИКАЛЫҚ КЕСКІН ЖӘНЕ СУРЕТТЕР	28
ЖИНАҚТАЛЫМЫ	32

«PATRIOT» сауда маркасының электр триммерін сатып алғаныңыз үшін Сізге алғысымызды білдіреміз.



НАЗАР АУДАРЫҢЫЗ! Берілген Нұсқаулық PATRIOT құралының жұмысына және оған техникалық қызмет көрсетуге қатысты қажет ақпаратты құрайды. Пайдалануды бастар алдында Нұсқаулықпен мұқият танысыңыз. Осы нұсқаулықпен таныспаған адамдарға құралмен жұмыс жасауға рұқсат берілмейді. Осы Нұсқаулық бұйымның бөлігі болып табылады және оны сатып алған кезде сатып алушыға берілуі тиіс.

Триммер – бұл мұқияттылық пен нақтылықты талап ететін шөп учаскелерін өңдеу бойынша ыңғайлы және тиімді құрал. Сіз аса көп күш салмай үй-жай маңының учаскелеріндегі, гүлзарларды, үйлерді және қоршауларды жағалай шөпті шаба немесе тегістей аласыз. Құралдар жинау кезінде қарапайым, пайдалануда жеңіл, барынша аз техникалық қызмет көрсетуді талап етеді. Біздің компанияның инженерлері дiрiлдеуге қарсы, басқару, сымдарды майлау және т.б. жүйелердiң ең озық технологияларын қолданды.

Біз нұсқаулықта берілген қауіпсіздік техникасының шараларын сақтаған кезде триммермен жұмыс жасауды жағымды және қауіпсіз қылуға талпынамыз. Алайда тиісінше қолданбаған кезде триммер Сіздің денсаулығыңызға және Сізді қоршаған адамдардың денсаулығына қауіп төндіруі мүмкін екендігін естен шығармаңыз.

Нұсқаулықта жинау, іске қосу және техникалық қызмет көрсету процесі толық сипатталған. Біздің нұсқаулықтарды ұстаныңыз және триммер Сізге ұзақ қызмет етеді, үй-жай маңының учаскесінде сенімді көмекшіге айналады. Біз Сізге триммердің тоқтаусыз жұмыс істеуіне және жұмыс процесінен рахат алуыңызға кепілдік береміз!

Өткізу шарттары

Құралдарды және бұйымдарды бөлшек сату судың түсуіне жол бермейтін өнімнің сақталуын қамтамасыз ететін дүкендерде, бөлімдерде және дүкен секцияларында, павильондарда және киоскілерде жүзеге асырылады.

Сатып алу-сатуды жасаған кезде тауарды сатуды жүзеге асыратын адам сатып алушының қатысуымен тауардың сыртқы түрін, оның жинақталымын және жұмыс қабілеттілігін тексереді. Мүмкіндігінше кепілдік талонында белгі жасайды, кепілдік чегін қоса береді. Монтаждауды, қосуды орындайтын ұйымдар туралы ақпаратты және сервистік орталықтардың мекенжайларын ұсынады.

ҚОЛДАНЫЛУ САЛАСЫ ЖӘНЕ ТАҒАЙЫНДАЛЫМЫ

Тағайындалымы

Электр триммер электр қозғалтқышы қозғалысқа келтіретін айналмалы триммерлік қармақ бауының (*немесе модельге байланысты пышақтың*) көмегімен шөп шабуға арналған.

Электр триммері техникалық тұрғыдан күрделі тұрмыстық тауарлар болып табылады және тұрмыстық электр машиналарына жатады.

Қолданылу саласы

Бұйым 0°C бастап +40°C дейінгі сипатты температурасы, 80%-дан аспайтын ауаның салыстырмалы ылғалдылығы бар және атмосфералық жауын-шашынның және ауаның тым шаңдануының тікелей әсері жоқ климаты орташа өңірлерде жұмыс жасауға арналған.

ҚАУІПСІЗДІК ТЕХНИКАСЫ ЖӨНІНДЕГІ НҰСҚАУЛЫҚ

1. Триммерді тек тағайындалымы бойынша пайдаланыңыз.
2. Жұмысты бастар алдында триммер толығымен және дұрыс жиналғандығына көз жеткізіңіз. Құралдың барлық элементтерінің дұрыс орнатылуын және бекіту беріктігін тексеріңіз.
3. Электр желісінің жиілігі мен кернеуінің электр триммердің корпусында көрсетілген сипаттамаларға сәйкестігіне көз жеткізіңіз.
4. Электр триммерімен жұмыс жасаған кезде тек қос оқшаулауы және ылғалдан қорғалған розеткалары бар ұзартқыштарды пайдаланыңыз. Ақауы бар немесе қосылатын жүктемеге сәйкес келмейтін ұзартқыштар мен розеткаларды пайдаланбаңыз. Ұзартқыш зақымданған жағдайда дереу триммерді сөндіріңіз.

5. Жұмысты бастар алдында сіз жұмыс жасайтын аумақты мұқият тексеріңіз, шыны сынықтарын, тастарды, арматура қалдықтарын немесе өзге де бөтен заттарды алып тастаңыз.

6. Триммерді балаларға немесе қозғалу функциялары бұзылған адамдарға, сондай-ақ алкогольдік, есірткілік масаю күйіндегі немесе дәрілік заттардың әрекетіндегі адамдарға пайдалануға болмайды.

7. Қорғаныс құлақпаптарын, көзілдіріктерді немесе қорғаныс маскасын пайдаланыңыз. Жалаңаяқ немесе ашық аяқ киімде жұмыс жасауға тыйым салынады.

8. Триммерді суға немесе кез келген басқа сұйықтыққа батырмаңыз – бұл электр қозғалтқышының істен шығуына, сондай-ақ электр тоғының соғуына алып келуі мүмкін.

9. Диаметрі 2,4 мм аспайтын триммерлік қармақ бауын пайдаланыңыз. Өзектелген қармақ бауын, темір арқанды және сымды триммерлік қармақ бауын алмастыру ретінде пайдалануға тыйым салынады.

10. Қараусыз қалдырған кезде, сондай-ақ пайдалануды аяқтаған, тазарту немесе тасымалдау алдында әрдайым триммерді желіден ажыратыңыз.

11. Ақаудың немесе зақымданудың болуына электр триммерін жиі тексеріңіз. Кез келген зақымдануды анықтаған жағдайда дереу триммерді пайдалануды тоқтатыңыз және құрылғыны жақындағы сервистік орталыққа беріңіз.

12. Тазартудан басқа триммерді жөндеудің немесе оған қызмет көрсетудің кез келген түрлері авторланған сервистік орталыққа жүзеге асырылуы тиіс.

ТЕХНИКАЛЫҚ СИПАТТАМАЛАР

Сериясы (түрі)	ELT
Түрлендіру	1000
Арт.	ELT 1000-04G
Қозғалтқышының түрі	электрлік
Желінің кернеуі	230В~50Гц
Қуаты, Вт	950
Айналу жиілігі, айн/мин	7500
Қармау ені, мм	350
Кесуші қармақ бауының диаметрі, мм	2,0-2,4
Кесуші пышағының диаметрі, мм	230
Икемді білік	+
Бөлшектенетін қарнақ	+
Салмағы, кг	5,7

ЭЛЕКТР ТРИММЕРІНІҢ ҚҰРЫЛЫСЫ

(28-бет, 1-сурет)

1. Балық аулау сызығы бар катушка
2. Қорғаныс корпусы;
3. Пышақ кесуге арналған лески;
4. Триммер штангасы;
5. Жалғағыш муфта;
6. Тұтқа;
7. Кездейсоқ қосылуды блоктау;
8. Қосқыш / қосқыш.

ЭЛЕКТР ТРИММЕРІН ЖИНАУ

Құрастыру

ҚАДАМ 1. Тұтқаны орнату. Выкрутите тіркейтін болт бірі тұтқалары. Оны штангаға орнатыңыз және бекіту болтымен қатайтыңыз (29-бет, сурет. 2).

ҚАДАМ 2. Муфтаның бекітпесін босатыңыз, содан кейін штанганың түбін басқанға дейін муфтаға салыңыз, ал штангадағы технологиялық тесік жоғарғы жағында болуы керек. Тесіктің іліністегі бекіткішке сәйкес келетініне көз жеткізу үшін штанганың түбін өзіңізге қарай тартыңыз. Дұрыс жиналған қосылымды қысқышты баспай ашуға болмайды (29-бет, сурет. 3).

ҚАДАМ 3. Пластикалық бекіткішті тоқтағанша қатайтыңыз. Шамадан тыс күш қолданбаңыз-бекіту механизмін зақымдауы мүмкін.

ҚАДАМ 4. Штанганың түбіне пластикалық қорғаныс қабатын орнатыңыз. Корпусты бекітудің металл жолағы редукторға қосымша бекітілуі керек.

ҚАДАМ 5. Иық белдігін алыңыз және карабинді негізгі триммер штангасына бекітіңіз. Триммер тұтқаларының белдігі мен орнын жеке талаптарға сай реттеңіз.

Балық аулау сызығы бар қайшыны пайдалану

ҚАДАМ 1. Қорғаныс фланецін редуктордың білік білігіне орнатыңыз, осылайша редуктор мен фланецтегі техникалық ойықтар сәйкес келеді (30-бет, сурет. 4).



НАЗАР АУДАРЫҢЫЗ! Бұйымдардың сыртқы түрі және құрылысы нұсқаулықта берілгендерден өзгешеленуі мүмкін.

ҚАДАМ 2. Алтыбұрышты металл антерде және фланецте технологиялық тесікке салыңыз, жиіркенішті редуктордың білігін бекітіңіз. Алтыбұрышты ұстап тұрып, қайшының басын сағат тіліне қарсы бұраңыз (30-бет, сурет. 5).



НАЗАР АУДАРЫҢЫЗ! Қорғайтын фланецсіз қайшымен жұмыс істеуге тыйым салынады. Егер сіз триммер катушкасын орнатпас бұрын қорғаныс фланецін орнатуды ұмытып кетсеңіз, онда триммермен жұмыс аяқталғаннан кейін триммер катушкасын алып тастай алмайсыз.

ЭЛЕКТР ТРИММЕРІН ІСКЕ ҚОСУ ЖӘНЕ ТОҚТАТУ

Электр триммерін іске қосу

1-ҚАДАМ. Триммерді электр желісіне қосыңыз. Триммерді киіңіз және оны мықтап тұтқасынан ұстаңыз. Электр триммерін іске қосқан кезде аяқ-қолыңызды шабу аймағынан қауіпсіз қашықтықта ұстаңыз.

2-ҚАДАМ. Бұйымды қосу үшін блокқа қою батырмасын басыңыз және оны жібермей сөндіргіш пернесін басыңыз.

3-ҚАДАМ. Эргономикалық тұтқалардан триммерді екі қолмен мықтап ұстап, шабуды максималды айналымда жасау.

Электр триммерін тоқтату

1-ҚАДАМ. Қосу батырмасын жіберіңіз.

2-ҚАДАМ. Триммерді міндетті түрде электр желісінен ажыратыңыз.

ЭЛЕКТР ТРИММЕРІН ПРАКТИКАЛЫҚ ПАЙДАЛАНУ БОЙЫНША КЕҢЕСТЕР

ЭЛЕКТР ТРИММЕРІН ПРАКТИКАЛЫҚ ПАЙДАЛАНУ БОЙЫНША КЕҢЕСТЕР

1. Берілген сыныптағы электр триммері тек тұрмыстық пайдалануға арналған. Кәсіби/өнеркәсіптік жұмыстарды жүргізген кезде триммерді пайдалану ұсынылмайды. Триммер үздіксіз пайдалануға арналмаған, ұсынылатын жұмыс режимі: 15 минут – жұмыс, 10 минут – үзіліс.
2. Ұзартқышты пайдаланған кезде электр желісінің кернеуі 230 Вольттан аспайтындығына көз жеткізіңіз. Ұзартқыш кестедегі мына сипаттамаларға сәйкес болуы тиіс, әйтпесе қозғалтқыштың зақымдануына алып келетін кернеудің төмендеуі орын алуы мүмкін.

<i>Ұзартқыштың ұзындығы, м</i>	<i>Тарамның минималды қимасы, мм²</i>
0-20	1,0
20-50	1,5
50-100	4,0

3. Сырттай пайдалануға арналған қос оқшаулауы бар және сақтандырғыш айырлары бар кабельдерді пайдалануды ұсынамыз. Әрдайым айырлар мен ұзартқыштарды тексеріп тұрыңыз, көрінетін зақымдану бар болған жағдайда оларды алмастыру қажет. Ақауы бар немесе стандартты емес ұзартқыштарды, кабельдерді, айырларды пайдаланбаңыз. Жұмыс барысында кабельдің қалыпын тексеріңіз, оны шабу орнынан алшақта ұстаңыз, оны тартпауға тырысыңыз.

4. Жауын-шашын немесе жоғары ылғалдылық кезінде ашық ауада электр триммерімен жұмыс жасамаңыз, қысқа тұйықталу қаупі артады.
5. Электр триммерін пайдалану кезінде адамдар мен жануарларға жұмыс жасау аймағында болуға тыйым салынады.
6. Шабуды бастар алдында электр триммерінің барлық элементтерінің дұрыстығын тексеріңіз. Шабу кезінде тым көп күш салмаңыз және жердің жұмыс тегістігіне тиеңіз – триммерлік орауышқа немесе пышаққа асыра жүктеме түсіру электр триммері механизмдерінің бұзылуын тудыруы мүмкін.

ТЕХНИКАЛЫҚ ҚЫЗМЕТ КӨРСЕТУ



НАЗАР АУДАРЫҢЫЗ! Электр триммеріне техникалық қызмет көрсету бойынша барлық жұмыстар тек бұйым желіден ажыратылған кезде жүзеге асырылады.

Бұйымды тазарту

Әр пайдаланудан соң тазарту үшін сүйектерді немесе сығылған ауа бар баллонды пайдалана отырып, қорғаныс қаптамасының ішкі бетін жабысып қалған шөптен, сондай-ақ қозғалтқыштың салқындатқыш тесіктерін тазартуды жүргізіңіз.

Триммерлік орауыштағы қармақ бауын алмастыру



НАЗАР АУДАРЫҢЫЗ! Қармақ бауын алмастыру орауышты бөлшектеусіз жүргізіледі.

1-ҚАДАМ. Ұзындығы шамамен 4 метр қармақ бауының үзіндісін өлшеңіз және оны екі бүктеңіз.

2-ҚАДАМ. Батырманы айналдыра отырып, орауыш корпусындағы барлық нұсқауыштарды бір сызыққа сәйкестендіріңіз (*31-бет, 6-сурет*).

3-ҚАДАМ. Орауыш батырмасындағы тесіктерге қармақ бауының екі ұшын салыңыз және қармақ бауы бүйір бағыттаушы тесіктерден шыққанға дейін оны итеріңіз.

4-ҚАДАМ. Бүкіл қармақ бауын соңына дейін тартыңыз. Содан соң батырманы айналдыра отырып, орауышты толтырыңыз (*31-бет, 6-сурет*).



НАЗАР АУДАРЫҢЫЗ! Техникалық қызмет көрсетудің барлық басқа түрлерін тек сервистік орталықтардың мамандары жүзеге асыруы тиіс.

ҚЫЗМЕТ ЕТУ МЕРЗІМІ, САҚТАУ, ТАСЫМАЛДАУ ЖӘНЕ ЖОЮ ШАРТТАРЫ

ҚЫЗМЕТ ЕТУ МЕРЗІМІ, САҚТАУ, ТАСЫМАЛДАУ ЖӘНЕ ЖОЮ ШАРТТАРЫ

Қызмет ету мерзімі және жою шарттары

Осы нұсқаулықтың барлық талаптарын орындаған кезде триммердің қызмет ету мерзімі 5 жылды құрайды. Қызмет ету мерзімі аяқталған соң техниканы тұрмыстық қалдықтарға лақтырмаңыз! Ескірген құрал Сіздің техника мен жабдықты жою бойынша өңірлік нормативтік актілеріңізге сәйкес жойылады.

Сақтау шарттары

Триммерді МЕСТ 15150-89 бойынша 5-сақтау шарттарына сәйкес келетін +40°C аспайтын және -50°C төмен емес температурада жабық немесе +25°C кезінде ылғалдылық 80%-дан аспайтын кезде климаты орташа және суық аудандарда ашық ауада сақтағанға қарағанда ауа температурасы мен ылғалдылығының ауытқулары айтарлықтай төмен табиғи желдетуі бар үй-жайларда сақтау қажет.

Триммерді 30 немесе одан астам күн сақтаған кезде:

- (әр пайдаланудан соң ұсынылады) Қорғаныс қаптамасының ішкі бетін жабысып қалған шөптен сақтаңыз.
- Майлау және қызмет көрсету бойынша барлық жоспарлы рәсімдерді орындаңыз;
- Барлық бұрандамалар мен бекітпелерді тартып бұраңыз;

Ескертпе! Осы нұсқаулықтың талаптарын орындаған кезде сақтау мерзімі шектелмеген.

Тасымалдау шарттары

Триммерді механикалық зақымданулардан, атмосфералық жауын-шашыннан, химиялық белсенді заттардың әсерінен сақтаумен өндірушінің қаптамасында немесе қаптамасыз жабық көліктің кез келген түрімен тасымалдауға болады.

Шекті күйлердің өлшемшарттары

- Қармақ бауы бар орауыштың, кесу пышағының (*модельге байланысты*), триммерлік қарнақтың, бәсеңдеткіштің күйін тексеріп отыру қажет.
- Орауыш элементтері бүлінген немесе оны жинау мүмкін емес болған кезде орауышты алмастыру қажет. Триммерлік қармақ бауының қоры аяқталған кезде орауышты жаңа қармақ бауымен жабдықтауды жүргізу.
- Өнімнің дірілдеуіне алып келетін кесу пышағының деформациясын анықтаған кезде пышақты ауыстыру.
- Трансмиссиялық қарнақтың деформациясын анықтаған кезде авторланған сервистік орталыққа жүгіну.
- Бәсеңдеткіш қауаларын және деформациясын анықтаған кезде оны жөндеу немесе алмастыру үшін сервистік орталыққа жүгіну.

Триммер мына нормативтерге және тех.регламенттерге сәйкес келеді:

ТР КО 004/2011 «Төменвольтты жабдықтың қауіпсіздігі туралы»

ТР КО 010/2011 «Машиналар мен жабдықтың қауіпсіздігі туралы»

ТР КО 020/2011 «Техникалық құралдардың электрмагниттік сәйкестігі»

БОЛЖАМДЫ АҚАУЛАР МЕН ОЛАРДЫ ЖОЮ ӘДІСТЕРІ

Ақау	Болжамды себеп	Жою бойынша әрекеттер
Бұйым іске қосылмайды	Желіде кернеу жоқ	Желідегі кернеуді тексеріңіз
	Шөткелерінің толық тозуы	Ауыстыру үшін қызмет көрсету орталығына хабарласыңыз
	Ажыратқышта, қозғалтқышта немесе басқа құрамдасында ақау бар	Жөндеу немесе ауыстыру үшін қызмет көрсету орталығына хабарласыңыз
	Білік сыналандуда	Жөндеу үшін қызмет көрсету орталығына хабарласыңыз
Қозғалтқыш жұмыс жасайды, бірақ кесуші құрал айнамайды	Кесуші құралдың бекітпесі тартылмаған	Құралды тартыңыз
	Құралды бекіту оймасы қиылған немесе құрал бұзылған	Құралды ауыстырыңыз немесе қызмет көрсету орталығына хабарласыңыз
Бұйымның тым қатты дірілдеуі	Қатты заттармен жанасу	Жанасуды болдырмаңыз
	Кесуші пышақтың біржақты тозуы	Кесуші пышақты алмастырыңыз
	Орауыш тартпасының немесе ойылған қосылыстардың босауы	Орауышты немесе ойылған қосылыстарды тартып бұраңыз
	Механизмнің бөлшектері әбден тозған	Жөндеу үшін қызмет көрсету орталығына хабарласыңыз
Шабу нәтижесі нашар	Төмен айналымда шабу	Триммерді азайту немесе шабу биіктігін азайту арқылы жылдамдықты арттырыңыз
	Өсімдіктер тым қалың өскен	шабу биіктігін азайтыңыз
	Кесуші пышақ өтпей қалды	Пышақты алмастырыңыз
	Қармақ бауының тозуы	Қармақ бауын шығарыңыз
	Шабу учаскесі бойынша тым тез қозғалу	Өңдеу жылдамдығын азайтыңыз
Қармақ бауы шығарылмайды	Қармақ бауы бітіп қалды	Орауышты алмастырыңыз
	Орауыштың ластануы және қармақ бауы барабанының тежелуі	Орауышты тазартыңыз және барабанды босатыңыз

ГАРАНТИЙНЫЙ ТАЛОН / КЕПІЛДІК ТАЛОНЫ

Гарантийный талон является документом, дающим право на гарантийное обслуживание приобретенного инструмента. Гарантия покрывает расходы только на работу и запасные части. Стоимость почтовых отправлений, страховки и отгрузки изделий для ремонта не входит в гарантийные обязательства. В случае утери гарантийного талона, владелец лишается права на гарантийное обслуживание.

№ _____

ИЗДЕЛИЕ / ҚҰРАЛ: _____

МОДЕЛЬ / МОДЕЛІ: _____

ЗАВОДСКОЙ № / ҚҰРАЛ №: _____

ДАТА ПРОДАЖИ / САТУ КҮНІ: _____

ТОРГОВАЯ ОРГАНИЗАЦИЯ / САУДА ҰЙЫМЫ: _____

ПОДПИСЬ ПРОДАВЦА / САТУШЫНЫҢ ҚОЛЫ: _____

С правилами эксплуатации и условиями гарантии ознакомлен.

Претензии к комплектации и внешнему виду не имею.

Изготовитель оставляет за собой право на внесение изменений в конструкцию, дизайн и комплектацию.

Кепілдік шарттары және кепілдікті қызмет көрсетумен таныстым және келістім.

Құрал жарамды және толығымен жинақталған күйде қабылданған. Сыртқы көрінісіне наразылық білдірмеймін.

ПОДПИСЬ ПОКУПАТЕЛЯ / САТЫП АЛУШЫ ҚОЛЫ: _____

Без штампа или печати торговой организации гарантийный талон не действителен!

Сауда ұйымының мөрі немесе мөрі жоқ болса, кепілдік картасы жарамсыз!

ШТАМП ТОРГОВОЙ ОРГАНИЗАЦИИ
БАСЫП ШЫҒАРУ ҮШІН ОРЫН



ГАРАНТИЙНЫЕ ОБЯЗАТЕЛЬСТВА / КЕПІЛДЕМЕ МІНДЕТТЕМЕЛЕРІ

1. Гарантийный срок эксплуатации бензинового, электрического и аккумуляторного инструмента PATRIOT кроме продукции в п.2 и п.3 (без аксессуаров и принадлежностей) составляет **24 (двадцать четыре) месяца** со дня продажи розничной сетию.
2. Гарантийный срок эксплуатации бензиновых генераторов PATRIOT серии GP (кроме моделей GP 910 и GP 1510 и генераторов инверторного типа) составляет **36 (тридцать шесть) месяцев** или 500 моточасов работы со дня продажи розничной сетию.
3. Гарантийный срок эксплуатации инструмента составляет **12 (двенадцать) месяцев** со дня продажи розничной сетию для бензинового, электрического и аккумуляторного инструмента торговой марки PATRIOT серии THE ONE, MAXPOWER, MAXWELDER, тримеровых электрических PATRIOT с нижним расположением двигателя, насосов PATRIOT. Если изделие предназначено для бытовых (непрофессиональных) нужд, эксплуатировалось в коммерческих целях (профессионально), срок гарантии составляет **1 (один) месяц** со дня продажи. Дефекты сборки инструмента, допущенные по вине изготовителя, устраняются бесплатно в течение **45 (сорока пяти) дней** со дня предоставления потребителем требований об устранении недостатков изделия, после проведения диагностики изделия техническим центром.

ГАРАНТИЙНЫЙ РЕМОНТ ОСУЩЕСТВЛЯЕТСЯ ПРИ СОБЛЮДЕНИИ СЛЕДУЮЩИХ УСЛОВИЙ:

1. Наличие гарантийного талона с указанием заводского (серийного) номера инструмента, даты продажи, подписи покупателя, штампа торгового предприятия или чека, с указанием даты продажи, наименования изделия, штампа торгового предприятия.
2. Предоставление неисправного инструмента в чистом виде.
3. Гарантийный ремонт производится только в течение срока, указанного в данном гарантийном талоне.

ГАРАНТИЙНОЕ ОБСЛУЖИВАНИЕ НЕ ПРЕДОСТАВЛЯЕТСЯ:

1. При отсутствии возможности определить дату продажи или дату производства.
2. На изделие, которое эксплуатировалось с нарушениями инструкции по эксплуатации или не по назначению;
3. На последствия самостоятельного ремонта, разборки, чистки и смазки инструмента в гарантийный период (не требующие по инструкции эксплуатации), о чем свидетельствуют, например, заломы на шлицевых частях крепежа корпусных деталей;
4. На повреждения, дефекты, вызванные внешними механическими воздействиями, воздействием агрессивных средств и высоких температур или иных внешних факторов, таких как дождь, снег, повышенная влажность и др.;
5. На неисправности, вызванные попаданием в инструмент инородных тел, небрежным или плохим уходом, повлекшими за собой выход из строя инструмента;
6. На неисправности, возникшие вследствие перегрузки, повлекшие за собой выход из строя двигателя, трансформатора или других узлов и деталей, а также вследствие несоответствия параметров электросети номинальному напряжению. К признакам перегрузки относятся:
 - Изменения цвета на поверхности металлических деталей;
 - Деформация или оплавление пластмассовых деталей и узлов инструмента;
 - Одновременное повреждение (потемнение или обугливание) изоляции проводов в обмотках катушек статора и ротора;
 - Обугливание изоляции катушек статора из-за перегрева электрического двигателя вследствие несоответствия параметров электросети номинальному напряжению для работы инструмента согласно ТУ, или вследствие приложения чрезмерного усилия на управляющие рукоятки инструмента;
7. На дефекты и повреждения, произошедшие в результате применения не правильно приготовленной топливной смеси (в неверной пропорции), а так же с применением в ней масел, не предназначенных для приготовления двухтактных смесей, так же, масел, не рекомендованных производителем изделий.
8. На неисправности, вызванные использованием неоригинальных запасных частей и принадлежностей;
9. На недостатки изделий, возникшие вследствие эксплуатации с неустраненными недостатками;
10. На недостатки изделий, возникшие вследствие технического обслуживания и внесения конструктивных изменений лицами, организациями, не являющимися авторизованными сервисными центрами;
11. На естественный износ изделия и комплектовочных в результате интенсивного использования;
12. На такие виды работ, как регулировка, чистка, смазка, замена расходных материалов, а также, периодическое техническое обслуживание и прочий уход за изделием, оговоренные в Инструкции по эксплуатации.

Гарантия не распространяется на узлы и детали, являющиеся расходными, быстроизнашивающимися материалами, к которым относятся: пильные цепи, пильные шины, соединительные муфты, ведущие и ведомые звездочки, элементы крепления (метизы), триммерные головки, направляющие ролик, защитные кожухи, приводные ремни, гибкие вали, крыльчатка, фланцы крепления, ножи, компоненты натяжения и крепления режущих элементов, резинные амортизаторы, уплотнители, прокладки, салынки, манжеты и другие РТИ, полимерные втулки, полимерные, резинные и пневматические колеса, стартерные шнурки, пружины, свечи зажигания, ленты термозащиты, фильтры, угольные щетки, червячные пары, тросы, провода питания, сварочные кабели, клеммы и зажимы, электроддержатели, сопла и наконечники для сварочных полуавтоматов, шланги, моечные пистолеты и колья, форсунки, насадки, пеннокомплекты и т.д.

1. П2 және П3 өнімдерінен бензинді, электродтық және аккумулятордық PATRIOT аспабын пайдалану кепілдік мерзімі (аккумуляторлармен мен аксессуарларсыз) бөлшек сауда желісінде сатылған күннен бастап **24 жырмыа төрт** ай.
 2. GP сериясының PATRIOT бензинді генераторларын пайдалану кепілдік мерзімі (GP 910 және GP1510 моделдерінен тыс) бөлшек сауда желісінде сатылған күннен бастап **36 отыз алты ай** немесе 500 сағат жұмыс.
 3. PATRIOT маркасының THE ONE, MaxPower, MaxWelder серияларының PATRIOT бензинді, электродтық және аккумулятордық аспаптары, төменгі қозғалтқышы бар Патриот электр триммерлерін, Патриот сорғыларының пайдалану кепілдік мерзімі бөлшек сауда желісінде сатылған күннен бастап **12 он екі ай**.
- Егер ішкі (Касби емес) қажеттіліктерге арналған емі коммерциялық мақсатта (қасби түрде) қолданылса, кепілдік мерзімі сатылған күннен бастап **бір ай**. Өндірушінің кінәсінен жасалған аспапты құрастырудағы кемшіліктер, техникалық орталық диагноз қойғаннан кейін, өнімде ақауларды жоюға қатысты тұтынушы талаптары берген күннен бастап 45 күн ішінде тегін жасалады.

КЕПІЛДІК ЖӨНДЕУ ЖҰМЫСТАРЫ КЕЛЕСІ ЖАҒДАЙЛАРДА ЖҮЗЕГЕ АСЫРЫЛАДЫ:

1. Құралдың зауыттық (сериялық) нөмірі, сату күні, сатып алушының қрғы көрсетілген кепілдік талпонының болуы, сату күні, бұйымның атауын, сауда кәсіпорының мөртнабасын көрсете отырып, сауда кәсіпорының немесе чекіні мөртнабасы.
2. Ақаулы аспапты таза түрде беру.
3. Кепілдікті жөндеу тек осы кепілдік картасында көрсетілген мерзімде жүзеге асырылады.

КЕПІЛДІК ҚЫЗМЕТІ ҚАРАСТЫРЫЛМАҒАН ЖАҒДАЙЛАР:

1. Сату күнін немесе өндіріс күнін анықтау мүмкін болмаған жағдайда.
2. Пайдалану жөнінде нұсқаулықты бұзған немесе мақсатыз пайдаланылған бұйымға;
3. Кепілдік кезеңінде құралды өздігіннен жөндеу, бөлшектеу, тазалау және майлау салдарына (пайдалану нұсқаулығы бойынша талап етілмейтін), бұған, мысалы, қорықтық бөлшектерді бекітудің шплиці бөліктерінің сыншықтар дәлел болға алады;
4. Сыртқы механикалық әсерлерден, агрессивті құралдардың әсерінен туындаған зақымдануларға, ақауларға жоғары температура немесе басқа сыртқы факторлар, мысалы, жанғыр, қар, жоғары ылғалдылық және т. б.;
5. Құралға бөде заттардың түсуінен, ұшысыз немесе нашар күтімнен туындаған ақаулықтарға құралдың істен шығуы; Қозғалтқыштың, трансформатордың істен шығуына әкел соққан шамадан тыс жүктеме салдарынан туындаған ақаулықтарға немесе басқа да тораптар мен бөлшектер, сондай-ақ электр желісі параметрлерінің номиналды кернеуіне сәйкес келмеуі салдарынан.
- Шамадан тыс жүктеме белгілеріне мыналар жатады:
 - Металл бөліктерінің бетіндегі түс өзгеруі;
 - Пластмасса бөлшектер мен құрал тораптарын деформациялау немесе балғыту;
 - Ставо және ротор катушаларының орнамаларындағы сын оқшаулауының бір мезгілде зақымдануы (қарао немесе күйдіру);
 - Электр қозғалтқышының қызыл кетугіне байланысты статордың екі катушасының оқшаулауын жау ТШ-ға сәйкес протиривауы; сондай-ақ оның екі сожылы қоспаларды дайындауға арналмаған майларды, сондай-ақ өнімді өндіруші ұсынбаған майларды қолдану арқылы.
7. Дұрыс дайындалмаған отын қоспасын қолдану нәтижесінде болған ақаулар мен зақымдануларға (дұрыс емес пропорцияда) сондай-ақ оның екі сожылы қоспаларды дайындауға арналмаған майларды, сондай-ақ өнімді өндіруші ұсынбаған майларды қолдану арқылы.
8. Тұпнұсқа емес қосалқы бөлшектер мен керек-жарақтарды пайдаланудан туындаған ақаулықтарға;
9. Жоғымаланған кемшіліктермен пайдалану салдарынан пайда болған бұйымдардың кемшіліктеріне;
10. Техникалық қызмет көрсету және конструктивтік өзгерістер енгізу салдарынан пайда болған бұйымдардың кемшіліктеріне уәкілетті сервис орталықтары болып табылмайтын тұңғалар, ұлымдар;
11. Қарыңды пайдалану нәтижесінде бұйымдар мен жинақтаушылардың табиғи тозуына;
12. Реттеу, тазалау, майлау, шығыс материалдарын ауыстыру, сондай-ақ мерзімді жұмыс түрлеріне пайдалану жөніндегі нұсқаулықта айтылған бұйымға техникалық қызмет көрсету және өзге де күтім жасуы.

Кепілдік Шығыс, төз табылған материалдар болып табылатын тораптар мен бөлшектерге қолданылмайды, оларға мыналар жатады: аралау тбзбелері, аралау шиналары, жалғастырыш муфталар, жетекші және жетекші құлдызышлар, бекіту элементтері (метиздер), триммер бастары, бағыттаушы роликтер, қорғаныс қапталмалары, жетек бөліктері, иілгіш біліктер, қанатшалар, бекіту фланшеттері, пышақтар, кесу элементтерінің тарту және бекіту компоненттері, резеңке амортизаторлар, тығыздағыштар, төсемдер, тығыздамалар, манжеттер және басқа РТИ, полимер төлкелер, полимер, резеңке және пневматикалық доңғалатқыш, құртыр сымдары, серпилкелер, ұшырдын ітелгенділері, таспалар төмегіші табекелер, сүзгілер, келірі шетшалар, құрт бұйы, кабельдер, күет сымдары, дәнекерлеу кабельдері, қысықштар, электр ұстағыштар, жарытпай ағзотаматты дәнекерлеу шүмектері мен ұштары, шланғтар, жуыш тапашалар мен найзалар, саптамалар, саптамалар, көбіктер және т. б.

БОЛЕЕ ПОЛНАЯ ИНФОРМАЦИЯ ПО СЕРВИСНЫМ ЦЕНТРАМ НАХОДИТСЯ НА САЙТЕ WWW.ONLYPATRIOT.COM

ЕДИНЫЙ ТЕЛЕФОН СЕРВИСНОЙ СЛУЖБЫ
8-800-2222-768

ОТРЫВНОЙ ТАЛОН #1

(Заполняется сервисным центром)

вписать номер гарантийного талона

Дата приема _____

Дата выдачи _____

Номер заказ-наряда _____

Мастер (ФИО) _____

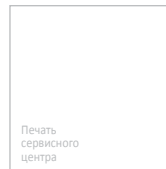

ОТРЫВНОЙ ТАЛОН #2

(Заполняется сервисным центром)

вписать номер гарантийного талона

Дата приема _____

Дата выдачи _____

Номер заказ-наряда _____

Мастер (ФИО) _____

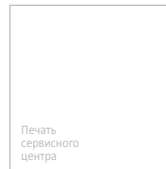

ОТРЫВНОЙ ТАЛОН #3

(Заполняется сервисным центром)

вписать номер гарантийного талона

Дата приема _____

Дата выдачи _____

Номер заказ-наряда _____

Мастер (ФИО) _____

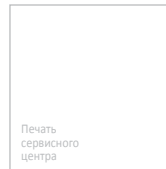

PATRIOT

Сервисный центр _____

Описание дефекта _____

1

Сервисный центр _____

Описание дефекта _____

2

Сервисный центр _____

Описание дефекта _____

3

**ЕДИННЫЙ ТЕЛЕФОН СЕРВИСНОЙ СЛУЖБЫ
8-800-2222-768**

2021 / 01 / 12345678 / 0001

2021 – год производства
өндірілген жылы

01 – месяц производства
өндірілген айы

12345678 – код модели
үлгі коды

0001 – индекс товара
тауар индексі

УСТРОЙСТВО ЭЛЕКТРИЧЕСКОГО ТРИММЕРА / ЭЛЕКТР ТРИММЕРІНІҢ ҚҰРЫЛЫСЫ

ELT 1000



Рис. 1 / 1 сурет



ВНИМАНИЕ! Внешний вид и устройство изделия могут отличаться от представленного в инструкции.
НАЗАР АУДАРЫҢЫЗ! Бұйымның сыртқы түрі және құрылысы нұсқаулықта ұсынылғаннан өзгешеленуі мүмкін.

СБОРКА ЭЛЕКТРИЧЕСКОГО ТРИММЕРА / ЭЛЕКТР ТРИММЕРІН ЖИНАУ

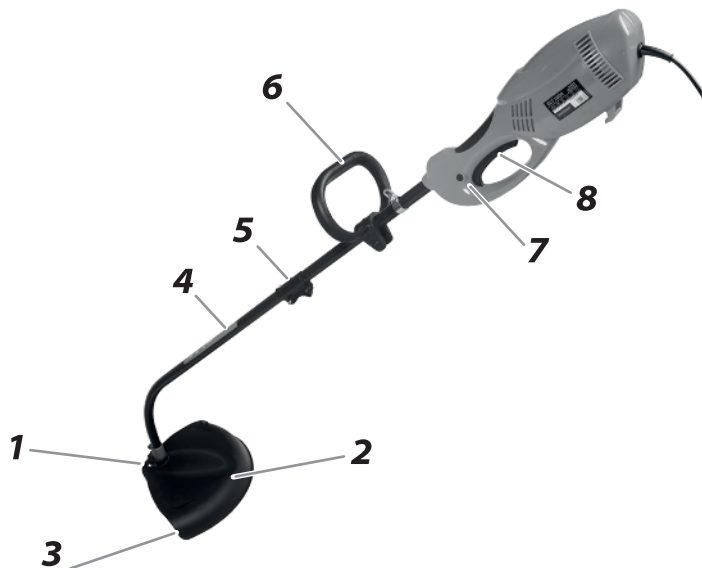
Сборка / Жинау

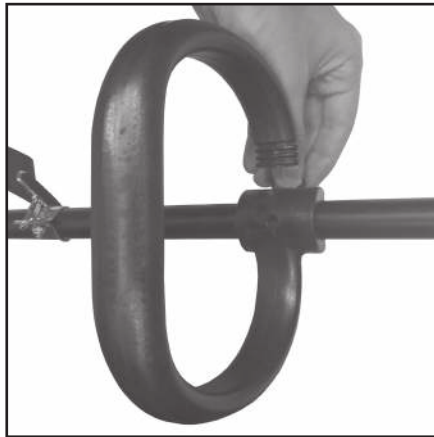

ШАГ 1 / 1 ҚАДАМ

Рис. 2 / 2 сурет



ШАГ 2 / 2 ҚАДАМ

Рис. 3 / 3 сурет



ВНИМАНИЕ! Для предотвращения повреждения рук при сборке и работе с триммером всегда надевайте защитные перчатки.
НАЗАР АУДАРЫҢЫЗ! Триммерді жинаған және онымен жұмыс жасаған кезде қолды зақымдамау үшін әрдайым қорғаныс қолғаптарын киіңіз.

СБОРКА ЭЛЕКТРИЧЕСКОГО ТРИММЕРА / ЭЛЕКТР ТРИММЕРІН ЖИНАУ

Использование триммерной катушки с леской / Қармақ бауы бар триммерлік орауышты пайдалану



ШАГ 1 / 1 ҚАДАМ

Рис. 4 / 4 сурет

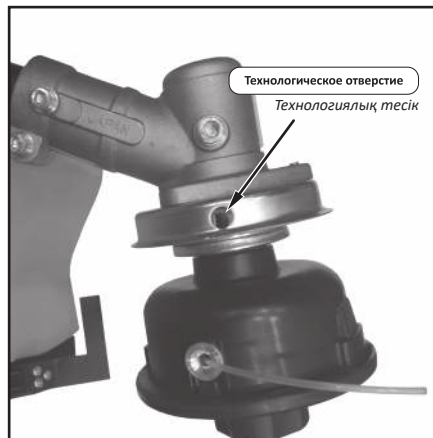

ШАГ 2 / 2 ҚАДАМ

Рис. 5 / 5 сурет



ВНИМАНИЕ! Запрещается работать с триммером без защитного фланца. Если вы забудете установить защитный фланец перед установкой триммерной катушки, то после окончания работы с триммером вы не сможете снять триммерную катушку.

НАЗАР АУДАРЫҢЫЗ! Қорғаныс фланеці жоқ болса, триммермен жұмыс жасауға тыйым салынады. Егер сіз триммерлік орауышты орнату алдында қорғаныс фланецін орнатуды ұмытып кетсеңіз, онда триммермен жұмысты аяқтаған соң триммерлік орауышты ала алмайсыз.

ТЕХНИЧЕСКОЕ ОБСЛУЖИВАНИЕ / ТЕХНИКАЛЫҚ ҚЫЗМЕТ КӨРСЕТУ

Замена лески в триммерной катушке / Триммерлік орауыштағы қармақ бауын алмастыру

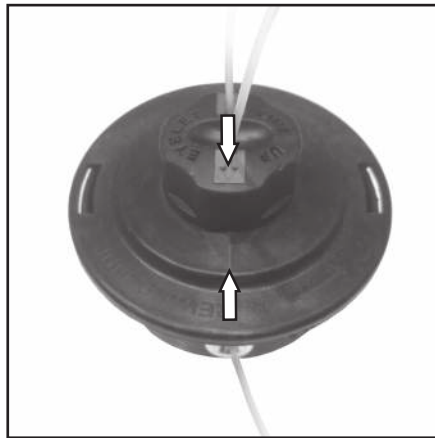

ШАГ 1 / 1 ҚАДАМ

Рис. 6 / 6 сурет

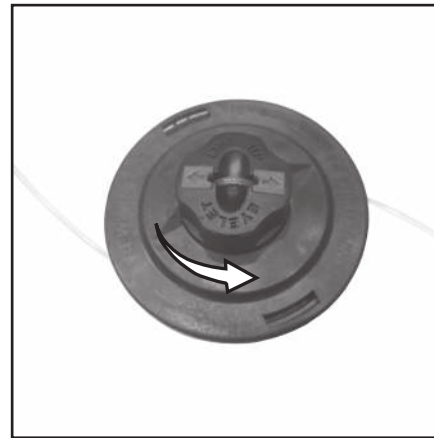

ШАГ 2 / 2 ҚАДАМ

Рис. 7 / 7 сурет



ВНИМАНИЕ! Триммерная катушка оборудована системой полуавтоматической подачи лески. Во время работы триммера на максимальных оборотах слегка ударьте нажимной головкой по земле. Длина режущей лески увеличится примерно на 25 мм.

НАЗАР АУДАРЫҢЫЗ! Триммерлік орауыш қармақ бауын берудің жартылай автоматты жүйесімен жасақталған. Триммер максималды айналыммен жұмыс жасап тұрғанда жерге тығыздауыш бастиекпен шамалы соғыңыз. Кесуші қармақ бауының ұзындығы шамамен 25 мм ұзарады.

PATRIOT

КОМПЛЕКТАЦИЯ / ҚҰРАМДАУ

КОМПЛЕКТАЦИЯ / ҚҰРАМДАУ

ДВИГАТЕЛЬ В СБОРЕ С РУКОЯТКОЙ УПРАВЛЕНИЯ И ВЕРХНЕЙ ЧАСТЬЮ ТРАНСМИССИОННОЙ ШТАНГИ / БАСҚАРУ ТҰТҚАСЫ ЖӘНЕ ТРАНСМИССИЯЛЫҚ ҚАРНАҚТЫҢ ҮСТІҢГІ ЖАҒЫ БАР ЖИНАҚТАҒЫ ҚОЗҒАЛТҚЫШ	1 ШТ.
НИЖНЯЯ ЧАСТЬ ТРАНСМИССИОННОЙ ШТАНГИ / ТӨМЕН КӨРСЕТУ БӨЛІМІ	1 ШТ.
ЗАЩИТНЫЙ КОЖУХ / ҚОРҒАНЫС ҚАПТАМАСЫ	1 ШТ.
НАПЛЕЧНЫЙ РЕМЕНЬ / ИЫҚ БАУЫ	1 ШТ.
РУКОЯТКА / ТҰТҚА	1 ШТ.
ТРИММЕРНАЯ КАТУШКА / ТРИММЕРЛІК ОРАУЫШ	1 ШТ.
ИНСТРУКЦИЯ С ГАРАНТИЙНЫМ ТАЛОНОМ / КЕПІЛДІК ТАЛОНЫ БАР НҰСҚАУЛЫҚ	1 ШТ.
*НАБОР КРЕПЕЖА И ИНСТРУМЕНТОВ ДЛЯ СБОРКИ И ОБСЛУЖИВАНИЯ / ҚҰРАСТЫРУ ЖӘНЕ ҚЫЗМЕТ КӨРСЕТУ ҮШІН БЕКІТКІШТЕР МЕН ҚҰРАЛДАР ЖИЫНТЫҒЫ	1 ШТ.

**Состав набора может быть изменён в зависимости от партии товара без предварительного уведомления*

**Жинақтың құрамы алдын ала хабарлаусыз тауар топтамасына байланысты өзгертілуі мүмкін*